

LASER - POCKET
Convertitore satellite - La RAI in galleria
Antifurto casa - Notizie OM - Ampli 8+8
Dieci per l'estate e tanti altri

ELETRONICA

FLASH

n. 7-8

luglio-agosto '87

Lit. 4000

Soc. Edit. FELSINEA - 40133 Bologna - v. Fattori 3 - Anno 5° - 44ª - Pubb. mens. - Sped. Abb. Post. gr. III°

Nuovo! ZODIAC M-5040

ricetrasmittitore veicolare CB
40 canali sintetizzati AM/FM
omologato PP.TT.

ZODIAC



concessionaria
per l'Italia
MELCHIONI

PER LE TUE VACANZE



ALAN 33
RICETRASMETTITORE PORTATILE
OMOLOGATO
ai punti 1 - 2 - 3 - 4 - 7 - 8 ART. 334 COD. P.T.
3 CH. 4 WATT



42100 Reggio Emilia - Italy
Via R. Sevardi, 7
(Zona Ind. Mancasale)
Tel. 0522/47441 (ric. aut.)
Telex 530156 CTE I
Fax 47448

Editore:
Soc. Editoriale Felsinea s.r.l.
Via Fattori 3 - 40133 Bologna
Tel. **051-382972**

Direttore Responsabile Giacomo Marafioti
Fotocomposizione F&B - Via Cipriani 2 - Bologna
Stampa Ellebi - Funo (Bologna)
Distributore per l'Italia
Rusconi Distribuzione s.r.l.
Via Oldofredi, 23 - 20124 Milano

© Copyright 1983 Elettronica FLASH
Registrata al Tribunale di Bologna
N° 5112 il 4.10.83
Iscritta al Reg. Naz. Stampa
N. 01396 Vol. 14 fog. 761
il 21-11-84

Pubblicità inferiore al 70%

Spedizione Abbonamento Postale Gruppo III

Direzione - Amministrazione - Pubblicità
Soc. Editoriale Felsinea s.r.l.
Via Fattori 3 - 40133 Bologna - Tel. **051-382972**

| Costi | Italia | Estero |
|--------------------|----------|----------|
| Una copia | L. 3.000 | Lit. |
| Arretrato | » 3.500 | » 6.000 |
| Abbonamento 6 mesi | » 17.000 | » |
| Abbonamento annuo | » 33.000 | » 65.000 |
| Cambio indirizzo | » 1.000 | » 1.000 |

Pagamenti: a mezzo C/C Postale n. 14878409 BO, oppure Assegno Circ., personale o francobolli.
ESTERO: Mandat de Poste International payable à Soc. Editoriale FELSINEA.

Tutti i diritti di proprietà letteraria e quanto esposto nella Rivista, sono riservati a temine di legge per tutti i Paesi.

I manoscritti e quanto in essi allegato se non accettati vengono resi.

ELETRONICA
FLASH

INDICE INSERZIONISTI

| | | |
|---|---|--------------|
| <input type="checkbox"/> AZ di V. Gigli | pagina | 92 |
| <input type="checkbox"/> CTE international | 2 ^a e 3 ^a copertina | |
| <input type="checkbox"/> CTE international | pagina | 39 - 40 |
| <input type="checkbox"/> DOLEATTO comp. elett. | pagina | 4 - 18 - 65 |
| <input type="checkbox"/> ELETTRONICA SESTRESE | pagina | 6 |
| <input type="checkbox"/> EVM computer | pagina | 30 |
| <input type="checkbox"/> FONTANA Roberto | pagina | 14 |
| <input type="checkbox"/> G.P.E. - tecnologia Kit | pagina | 45 |
| <input type="checkbox"/> GRIFO | pagina | 35 |
| <input type="checkbox"/> I.L. elettronica | pagina | 36 |
| <input type="checkbox"/> La C.E. | pagina | 52 |
| <input type="checkbox"/> LEMM Antenne | pagina | 26 - 78 |
| <input type="checkbox"/> MARCUCCI | pagina | 54 - 66 - 96 |
| <input type="checkbox"/> MEGA elettronica | pagina | 18 - 29 |
| <input type="checkbox"/> MELCHIONI radiotelefono | 1 ^a copertina | |
| <input type="checkbox"/> MELCHIONI radiotelefono | pagina | 2 - 20 |
| <input type="checkbox"/> MELCHIONI Kit | pagina | 53 |
| <input type="checkbox"/> MICROSET | 4 ^a copertina | |
| <input type="checkbox"/> MOSTRA GONZAGA | pagina | 24 |
| <input type="checkbox"/> MOSTRA PIACENZA | pagina | 3 |
| <input type="checkbox"/> PANELETTRONICA | pagina | 80 |
| <input type="checkbox"/> RECTRON | pagina | 46 |
| <input type="checkbox"/> RUC elettronica | pagina | 70 |
| <input type="checkbox"/> SANTINI Gianni | pagina | 64 |
| <input type="checkbox"/> Soc. Edit. FELSINEA | pagina | 77 |
| <input type="checkbox"/> SIGMA antenne | pagina | 32 |
| <input type="checkbox"/> VECCHIETTI GVH | pagina | 74 |
| <input type="checkbox"/> VI. EL. - Virgiliana Elettronica | pagina | 31 |

Ritagliare o fotocopiare e incollare su cartolina postale completandola del Vs/indirizzo e spedirla alla ditta che Vi interessa.

(Fare la crocetta nella casella della ditta indirizzata e in cosa desiderate)

Desidero ricevere:

- Vs/CATALOGO Vs/LISTINO
- Informazioni più dettagliate e/o prezzo di quanto esposto nelle Vs/pubblicità.

Anno 5 Rivista 44^a
SOMMARIO
Luglio-Agosto 1987

| | | |
|--|------|----|
| Varie | | |
| Sommario | pag. | 1 |
| Indice inserzionisti | pag. | 1 |
| Mercato Postelefonico | pag. | 3 |
| Modulo Mercato Postelefonico | pag. | 5 |
| Tutti i c.s. della Rivista | pag. | 95 |
| Andrea DINI | | |
| Antifurto per abitazione | pag. | 7 |
| Franco GANI | | |
| 8+8 W single chip | pag. | 15 |
| Giuseppe LOMBARDO | | |
| Caricatore programma Mastergraph | pag. | 19 |
| G.W. HORN | | |
| Segnalatore acustico di polarità | pag. | 21 |
| Cristina BIANCHI | | |
| Recensione = Electricity and Magnetism | pag. | 25 |
| Redazione | | |
| Recensione = Primi elementi di elettronica digitale | pag. | 25 |
| Luigi AMOROSA | | |
| Gli organi artificiali | pag. | 27 |
| Maurizio MAZZOTTI | | |
| Due parole sul Modem EVM computer | pag. | 30 |
| Guerrino BERCI | | |
| PACKETMANIA - TNC - | pag. | 33 |
| Livio IURISSEVICH | | |
| «K» di fine QSO | pag. | 37 |
| Massimo CERCHI & Andrea DINI | | |
| SIB e MAGIS 1987 | pag. | 41 |
| Giuseppe Luca RADATTI | | |
| LNC per TVRO in banda C - il convertitore | pag. | 47 |
| Redazionale | | |
| Notizie di attività amatoriali | pag. | 55 |
| Umberto BIANCHI | | |
| Ricevitore Marelli RC/1940 mod RR1 | pag. | 57 |
| Maurizio MAZZOTTI | | |
| HAM SPIRIT - Golosità elettroniche a largo spettro | pag. | 67 |
| Roberto CAPOZZI | | |
| Ciuf-ciuf, sden-sden, tu-tuu.. | | |
| - generatore di rumori di locomotiva a vapore | pag. | 71 |
| Gianni V. PALLOTTINO | | |
| Semplice generatore di rumore | pag. | 75 |
| Mauro COCCI | | |
| Ascoltiamo il 103.3 in galleria | pag. | 79 |
| G.W. HORN | | |
| Eppur si muove, ma perché? | | |
| - il piacere di scoprirlo | pag. | 81 |
| Gianni V. PALLOTTINO | | |
| Quiz elettronico | pag. | 82 |
| Philippe BERARD | | |
| LASER: materiali e conoscenze | pag. | 83 |
| Redazione | | |
| Recensione: Corsi di sistemi e automazione - Precisazione sulla Biblioteca TEXAS | pag. | 88 |
| Club Elettronica Flash | | |
| Dieci per l'estate... | | |
| - Tromba per bicicletta | | |
| - Antifurto per camper o roulotte | | |
| - Segnalatore di pioggia | | |
| - Infastidiscanzare | | |
| - Esca elettronica per pescatori | | |
| - Ampli stereo per casse attive per Walkman | | |
| - Accensione automatica per finali HiFi car non predisposti | | |
| - Antifurto per caschi | | |
| - Gadget luminoso | pag. | 89 |

ECCO I PRESIDENT: una gamma di ricetrasmettitori che vi offrono proprio tutto nella banda CB dei 27 MHz.

Melchioni presenta la gamma President, che comprende tre ricetrasmettitori veicolari: il Grant, il Jackson e il J.F.K., tutti e tre operanti in CB.

I ricetrasmettitori Jackson (che vengono realizzati nelle finiture silver e nera) operano nelle bande A,B,C,D,E (la sintonia è naturalmente sintetizzata), mentre Grant e J.F.K. operano sulle bande B,C,D. Il Jackson e il Grant operano inoltre nei modi SSB, AM e FM. Il J.F.K. opera invece in AM e FM. Insieme ai President presentiamo il Superstar 360 FM, uno dei più avanzati e completi ricetrasmettitori veicolari operante in CB, sulle bande B,C,D nei modi SSB, AM, FM e CW.

Caratteristiche tecniche

- Jackson - 226 canali nella banda 26,065 - 28,315 MHz - AM/FM/SSB
- Grant - 120 canali nella banda 26,515 - 27,855 MHz - AM/FM/SSB
- J.F.K. - 120 canali nella banda 26,515 - 27,855 MHz - AM/FM
- Superstar 360 FM - 120 canali nella banda 26,515 - 27,855 MHz - AM/FM/SSB

PRESIDENT™
Engineered to be the very best.



mercato postelefonico

occasione di vendita, acquisto e scambio fra persone private

VENDO FRB-707 relay box Yaesu, unità commutatrice da usare con Yaesu FT-707 e lineare FL-2100z o con transverter FTV-107R. Nuovo, con schema e cavetti L. 150.000. Microfono Drake 7077 da base, nuovo, per TR-7, TR-5. L. 140.000.
IISRG Sergio Musante - Recco - Tel. 0185/731868.

DISPONGO di amplificatori per auto autostruttati da 20 + 20 a 100 + 100 W - Convertitori DC/DC per auto - Cross over elettronici - Antifurti per auto e casa - Si realizzano apparecchiature di BF su misura.
Andrea Dini - Via Collegio di Spagna, 17 - 40123 Bologna - Tel. 051/584238 (ore pasti).

VENDO antenna Sigma 5/8 144 MHz (accordabile fino 160 MHz) ancora imballata L. 30.000 + mixer 5 canali (due per piatto, due ausiliari, uno per microfono) con fader automatico L. 25.000 + penna ottica per VIC 20 e C64 + amperometro da pannello 3A L. 9.000 + manuale equivalenze dei transistor e circuiti integrati maggiormente in uso (50.000 equiv.) L. 20.000. Tutto il materiale è praticamente nuovo.
Michele D'Onofrio - Viale Europa, 2/D - 70123 Bari - Tel. 080/377108.

VENDO convertitori C/C 12 Volt 220 Volt. BC603 - BC669 - BC312 - BC 342. Valvole collezione VT2 fatta a mano, valvole miniatura subminiatura e di ricambio, strumentazione valvolare Lorenz U.S.A. ecc. BC221 tutto il surplus. Ore 9-21.
Silvano Giannoni - Via Valdinievole, 27 - 56031 Bientina - Tel. 0587/714006.

VENDO cambio con materiale radiantistico quarzi 10,7 MHz e 10,245 L. 10.000 cad. sistema Pratico 1956-58/60. Radiorama 61/62/64/65 e vari. L'antenna 1966 a 1969. Radio e Televisione 96 - 117 (1960/1961). Audio review n. 6 a 24. Suono 44 a 126 Elettronica Oggi 7-9/76, 6/79, 10/81, 1/82 ecc.
Giorgio Alderani - Via Cadore, 167/A - 20038 Seregno - Tel. 0362/221375 ore 19-22.

VENDO lineare C.T.E. Galaxy 1000 L. 400.000. Frequenzimetro C.T.E. 0-40 MHz L. 150.000. Rosmetro wattmetro C.T.E. 27/1000 N L. 50.000. Antenna P.K.W. 10-15-20-40-80 filare mai installata L. 150.000. Floppy disk Commodore 1541 nuovo con garanzia ed imballo L. 400.000 RX TR 80 tribanda CB, aerea, UHF civile in FM L. 50.000.
Ediwil Sanavio - Via S. Elena, 13/A - 35041 Battaglia Terme - Tel. 049/525007.

VENDO manuali tecnici TM 11, originali R-390, R108, 9, 10-RT-70-66-67-68 GRC 65, 281, 282, 448-BC610, 221, 312, 314, 342, 344-BC191, BC924A, 923A, 1000, BE77C, BD77C, I48, 49, 51, 61, 142, I-176, I-177A, B, GY, I181, 193, 199, 209, Serie ME, OS, PSM, PRC8, 9, 10, 28, R19, T14/TRC1, Serie Tektronix, TRC24, 35, 36-FRT52, 53, 54, 75, 78, 81, 81 - ecc. ecc.
Tullio Flebus - Via Mestre, 16 - 33100 Udine - Tel. 0432/600547.

COLLINS KWM - 2A completo d'alimentatore 516-F - 2 + Noise Blucker 136B-2 + Speech Processor modello LC-KWM + quarzi per 27-45 + 2 valvole finali nuove. Vendo L. 1.500.000.
Luca Gavazzoni - Via 24 Aprile, 21 - 46028 Sermide (MN) - Tel. 0386/62946 (ore 20-20,30).

CERCO trasmettitore Gelo per 144 e 430 tipo G/172 o parti di esso. Cerco RX G/208 - G/218 - G/220 - TX G212 e parti staccate Gelo. Cerco ricevitore AR 18 - RTX 58 MK1 e corso radio in 78 fascicoli 2ª edizione 1964. Vendo riviste varie, chiedere elenco.
Laser Circolo Culturale - Casella Postale, 62 - 41049 Sassuolo.

COMPENSO generoso oppure omaggio di apparati surplus a chi mi fa avere documentazione (anche solo fotocopia) di apparecchi MARK II - MARK III - MARK IV o simili usati un tempo dai partigiani o agenti segreti (manuali, descrizioni, schemi, foto ecc.).
Giovanni Longhi - Via Gries, 80 - 39043 Chiusa - Tel. 0472/47627.

ACQUISTO Turner + 2 da tavolo, perfettamente funzionante ed in ottime condizioni, veramente interessato all'acquisto scrivere le offerte urgentemente grazie.
Mario Grassi - Via Priv. Roccolo, 37c/12 - 16011 Arenzano (GE) - Tel. 010/9110361.

VENDO materiale per realizzare antenne in gamma V-USHF. Moduli CKC/2, L. 1.000 cad. Moduli CKC/3 + tonfino Ø3 L. 1.000 cad. Giunti meccanici per boom da 15x15 mm. a 2 e 3 fori L. 1.000 cad. Quantità minime: 50, 100, 20 pezzi. Spedizioni C/A + spese. Per accordi tel. tutti i giorni ore 14/16 e ore 20/21.
Tommaso Carnacina - Via Rondinelli, 7 - 44011 Argenta - Tel. 0532/804896.

**TELERADIO
14ª MOSTRA
MERCATO
NAZIONALE MATERIALE
RADIANTISTICO e delle
TELECOMUNICAZIONI**

**PIACENZA
QUARTIERE FIERISTICO**

12-13 SETTEMBRE 1987

SETTORI MERCEOLOGICI

- Materiale radiantistico per radio-amatori e C.B.
- Apparecchiature telecomunicazioni Surplus
- Elettronica e Computer
- Antenne per radioamatori e per ricezione TV
- Apparecchiature HI-FI
- Telefonia

ORARIO DI APERTURA: 9,30/12,30 - 14,30/19. Dalle ore 12,30 alle ore 14,30 (chiusura degli stands) quartiere riservato agli Espositori
Quartiere Fieristico: Piacenza Via Emilia Parmense, 17 - tel. (0523/60620)
Organizzatore: ENTE AUTONOMO MOSTRE PIACENTINE - Piazza Cavalli 32 - 29100 Piacenza - tel. (0523/36943)

MELCHIONI ELETTRONICA

20135 Milano - Via Colletta, 37 - tel. (02) 57941 - Filiali, agenzie e punti di vendita in tutta Italia.
Centro assistenza: DE LUCA (12 DLA) - Via Astura, 4 - Milano - tel. (02) 5696797



VENDO n. 2 strumenti analogici professionali seminovuoi della ditta «Level» Z. di ingresso 100 MΩ istruzioni in italiano. Microvoltmetro tipo M80 o centrale C.C. Multitester tipo M11 120 portate. Ulteriori informazioni su richiesta. Antonietta Cerbini - Via XX Settembre, 26 - 06100 Perugia - Tel. 075/61538.

PER ZX Spectrum dispongo di un eccezionale programma per ricevere immagini in fax (carte meteo e foto di agenzia). Istruzioni in italiano oltre a G1FTU CW e RTTY, SSTV tutti in ricezione e trasmissione, con istruzioni in italiano. Garantiti. Perfettamente funzionanti. Telefonare dalle 9 + 13 - 16 + 20 (tutti senza interf. o modem). Mario Bartuccio - Via Mercato S. Antonio, 1 - 94100 Enna - Tel. 0935/21759.

CERCO ricevitori Surplus navali o militari anni 60-70; cerco Racal RA 1217 o RA 6217, adattatore panoramico per Racal RA66, preamplificatore d'antenna Collins CU 168/FR. Vendo minitelevsore Sony tascabile, cedo strumentazione. Federico Baldi - Via Solferino, 4 - 28100 Novara - Tel. 0321/27625 (20,30-22).

VENDO Yaesu FT 77 da riparare in trasmissione a L. 700.000 o cambio con ricevitore pari valore. Luigi Grassi - Via Località Polin, 14 - 38079 Tione (TN) - Tel. 0465/22709.

VENDO lineare B 150 ZG Lit. 55.000 (nuovo) microfono preamplificato da base MB + 4ZG Lit. 45.000 microfono da palma Intek preamplificato a Lit. 35.000. Cerco schema elettrico per Alan 88 S e Mantova 1. Andrea Gibellini - Via Bellavista, 28 - 16018 Mignanego (GE).

CAMBIO C-128 + libri + accessori per interfaccia disk tipo Multibrain + 1 drive 3 1/2" per QL (MGI), oppure con stampante tipo QL printer Seikosa o vendo C-128 per L. 500.000 trattabili. Eventualmente cambio C-128 con oscilloscopio 10 ÷ 15 MHz doppia traccia. Ernesto Libonati - Via Entella, 203/1 - 16043 Chiavari (GE) - Tel. 0185/304407.

VENDO stazione CB con molti accessori. Prezzo interessante. Armando Marsiglia - Via Marina Piccola. 63/C - 80073 Capri (NA) - Tel. 081-8376603.

ACQUISTO filtro CW FL 32 per ICOM 720A (ad accordo concluso faccio regalo di 30 kg di riviste (E.F. - C.Q. - R.K.) da ritirarsi personalmente niente spedizioni). Romano Vignali - Via Acquala, 61 - 54030 Montignoso (MS) - Tel. 0583/348418-349167.

CAMBIO programmi, manuali e hardware per Commodore C64/C128/C128D. Inviatemi elenchi e proposte. Gino Uglietti - Via Strambio, 108 - 27011 Belgioioso (PV).

VENDO cassetta 50 giochi da bar e corso basic + database. Agenda e utility. Scrivere x lista L. 20.000. Antonio Plantera - Via B. Vetere, 6 - 83048 Nardò (LE) - Tel. 0833/811387.

ALAN 34S L. 140.000. Ros-wattmeter Osler SWR-200 L. 100.000. Alimentatore ZG 25A, 2 strumenti L. 170.000. Monitor 12" Ph verdi L. 130.000. Parabola + Preant + Scan Meteosat 2 - Coppia Labes robusti, + custodia - Riviste cedo/cambio: chiedere elenco completo. Giovanni Tumelero - Via Leopardi, 15 - 21015 Lonate P. - Tel. 0331/669674.

COMPONENTISTICA UHF-SHF: Transverter 144 - 1296 MHz nuovo □ E9PMJ L. 420.000 PA 100 W 1296 MHz L. 800.000 nuovo relays coassiali 12V, 200W, 470 MHz L. 20.000 nuovi. Transistors SHF di potenza (SSB e TV): BFG 34 L. 25.000, BFG 68 L. 35.000, BFG 34 L. 15.000 BLU 99 L. 55.000; di segnale SHF BFG 34 L. 8.500. IK5CON Riccardo Bozzi - Casella Postale, 26 - 55049 Viareggio - Tel. 0584/64735.

CERCO ricevitore Yaesu FRG7 o FRG7000 non manomeso e completo di schema e manuale. Scrivere indicando lo stato del ricevitore e il prezzo richiesto. Filippo Baragona - Via Visitazione, 72 - 39100 Bolzano.

STRUMENTAZIONE ELETTRONICA USATA

| | | |
|--------------------------|--------------------|---|
| AIRMEC | 248A | Analizzatore d'onda 5÷300 MC |
| BARKER WILLIAMSON | 410 | Distorsionmetro 20 Hz ÷ 20 KHz |
| BOONTON | 170 | Q-metro |
| BOONTON | 202H | Generatore di segnali 54 MC ÷ 216 MC |
| BOONTON | 207H | Univert per 202H 100 KC ÷ 55 MC |
| DANA | 8110 | Frequenzimetro 8 digit DC 50 MC |
| FLUKE | 6160 | Sintetizzatore di frequenza 1 MC ÷ 160 MC |
| GENERAL MICROWAVE | 454A | Misuratore di potenza termoelettrico 10 MC ÷ 40 GHz |
| H.P. | 250A/B | RX-Meter 500 KC ÷ 250 MC |
| H.P. | 331A | Distorsionmetro |
| H.P. | 410B | VTVM |
| H.P. | 410C | Volmetro multifunzione |
| H.P. | 431C | Misuratore di potenza |
| H.P. | 612A | Generatore segnali AM - 450 ÷ 1230 MC |
| H.P. | 620A | Generatore segnali AM - 7 ÷ 11 GHz |
| H.P. | 608E | Generatore segnali AM-10 ÷ 480 MC |
| H.P. | 8551/851B | Analizzatore Spettro 10 MC ÷ 12.4 GHz |
| H.P. | 9862A | XY Plotter |
| POLARAD | 1108M4 | Generatore segnali 7 ÷ 11 GHz |
| R.C.A. | WV98C | Voltohmyst |
| TEKTRONIX | 491A | Analizzatore spettro 1,5 GHz ÷ 12.4 GHz |
| TEKTRONIX | 561A | Oscilloscopio a cassette |
| TEKTRONIX | 564 | Oscilloscopio memoria a cassette |
| TEKTRONIX | 575A | Prova transistor tracciaturve |
| MARCONI | TF1041B | Vacuum tube voltmeter - 300 Mv ÷ 300 V. fs |
| MARCONI | TF1066B | Generatore segnali AM/FM - 10 MC ÷ 470 MC |
| MARCONI | TF1245/1247 | Q-Metro 20 ÷ 300 MC |
| MICRODOT | 408B | Oscillatore di potenza 200 MC ÷ 500 MC |
| MILITARI | TS418/U | Generatore segnali AM - 400 MC ÷ 1000 MC |
| SINGER | FM10CS | Generatore segnali a moduli con oscilloscopio - misuratore di modulazione frequenza - fa da generatore campione e ricevitore - sensibilità 2 μV |
| SINGER | FM10 | Idem come sopra - senza oscilloscopio |
| H.P. | 3300 | Generatore di funzione |
| E.N.I. | | Amplificatore RF 100 KC ÷ 250 MC - 5 W |
| H.P. | 7100B | X-Y Recorder |
| TEKTRONIX | 1L20 | Cassetto analizzatore spettro 10 MC ÷ 4.2 GHz |
| MILITARE | USM117 | Oscilloscopio stato solido - compatto - CRT rettangolare - doppia traccia - DC 10 MC |
| NARDA | | Accoppiatori direzionali vari |
| H.P. | 532/536 | Frequenzimetri a microonde vari |

In alcuni casi anche un buon usato, ricondizionato, può essere utile: Hewlett Packard - Tektronix - Marconi - Boonton - Telonic - Singer - Panoramic - Avo - Kay - Ailtech - Wayne Kerr - Leader - R.C.A. - Sprague - General Radio - Quan-Tech Lab. - Rohde Schwarz - Microdot - Ballantine - Jerrold - Polarad - Narda - Esi - etc.

Non abbiamo catalogo generale, fateci richieste dettagliate!

DOLEATTO Componenti Elettronici s.n.c.

V.S. Quintino 40 - 10121 TORINO
Tel. 511.271 - 543.952 - Telex 221343
Via M. Macchi 70 - 20124 MILANO Tel. 669.33.88



mercato postelefonico

occasione di vendita, acquisto e scambio fra persone private

DIPOLO caricato 11/45 vendo a L. 45.000 a V invertita a L. 35.000. Major ECO 200 11/45 + freq. RTX + micro e pre antenna per L. 450.000, 40 CH CB per L. 80.000 portatile con AM FM Intek 6 CH 5W nuovo L. 80.000 Inno Hit 23 CH L. 60.000. Cerco oscilloscopio HC 20 MHz e variac 2000W offerte e richieste sempre valide. QSL. Antonio Marchetti - Via F. Filello, 22 - 62100 Macerata - Tel. 0733-45213.

CERCO manuale d'uso e schema anche in fotocopia purgò leggibile di Oscilloscopio Chinaglia mod. 330. Andrea Borroni - C.so Sempione, 49 - 20028 San Vittore Olona (MI) - Tel. 0331/518056.

VENDO ricevitore Collins R-388/URR, 0,5-30,5 MHz, perfetto, mai manomesso, a L. 680.000 trattabili. Andrea Borroni - C.so Sempione, 49 - 20028 San Vittore Olona (MI) - Tel. 0331/518056.

YAESU FT-101/E + 2x27 MHz L. 650.000. Linea ERE XR1001 + XT600/C + Converter 2 mt. Accordatore Icom AT-100 L. 500.000. Trio TH205/AT + DTMF + NiCd L. 470.000. Lineare Daiwa LA-2065 L. 170.000. Lineare tono 100W 2 mt. L. 220.000. Lineare Microwave MMI-144/30 LS L. 240.000. Giovanni Tumelero - Via Leopardi, 15 - 21015 Lonate P. - Tel. 0331/669674.

CERCO per Olivetti M10, stampante PL 10 o equivalente da collegarsi ad interfaccia RS232C ED, Modem MC10 tutto a buon prezzo. Gianpaolo Valle - Via A. Ristori, 31/2 - 34170 Gorizia - Tel. 0481/85430.

VENDO corso S.R.E. microelettronica microcomputer, TX FM 80-108 MHz sintetizzatore e molto altro materiale (ampl. strumenti ecc.) telefonare. Antonio Bregoli - Via Molino, 8 - 25060 Pezzarze - Tel. 030/920381.

VENDO Yaesu FT DX 400 RTX: 10-11-15-20-40-80 metri con manuale e schema RXT 2 metri standard VHF SR-C 140 quarzato su tutti i ponti e tre in diretta - VFO SR - CV 110 - standard cerco RX Scanner 23 - 550 MHz. Stefano Greco - Viale Pasteur, 2 - 24100 Bergamo - Tel. 035/250698.

SINTONIZZATORE valvolare OC 25 - 50 mt. OM 200 - 550 mt. MF 86 - 104 MHz + TV con altoparlante funzionante privo di mobile L. 15.000. Amplificatore valvolare finale controfase n. 2 EL34 - 2 prese microfono registratore funzionante privo di mobile L. 20.000. Angelo Pardini - Via A. Frattini, 191 - 55049 Viareggio - Tel. 0584/47458 ore 17 - 20.

VENDO ricetrans Drake TR4-C con secondo VFO esterno RV-4C completo funzionante perfetto, RTTY T.U. AF8-S con RTTY video display VT-10 e RTTY Keyboard KB10 della THB Electronics in perfetto stato, inoltre Ricetrans Solid State Giapponese Shimizu SS-105/S con due filtri (SSB e CW), due corsi di inglese uno con dischi uno con cassette, riviste radioamatori USA QST, Ham Radio, 73 Magazine, Ham Radio Horizons, Radio REF e altre in annate complete, libri di elettronica in inglese ed in italiano, alimentatori Microset 10/7/5 ampere, amplificatori lineari 144 e 432 MHz assolutamente nuovi, mai usati, Microset frequenzimetro mini 200, inoltre fet, mosfet, toroidi Amidon, transistor giapponesi, circuiti integrati, quarzi e tanti altri vari componenti, vendo tutto per progetti mai realizzati per mancanza di tempo e per cambio di hobby. Chiedere elenco completo del materiale assolutamente nuovo, allegando lire 1.200 in francobolli per fotocopie elenco e spese postali, che saranno rimborsate al primo acquisto superiore a lire 20.000. Scrivete chiaramente il vostro indirizzo a: IOVBR Bruni Vittorio - Via Mentana, 50/31 - 05100 Terni.

Vengono accettati solo i moduli scritti a macchina o in stampatello. Si ricorda che la «prima», solo la prima parola, va scritta tutta in maiuscolo ed è bene che si inizi il testo con «VENDO, ACQUISTO, CAMBIO ecc.». La Rivista non si assume alcuna responsabilità sulla realtà e contenuto degli annunci stessi e, così dicasi per gli eventuali errori che dovessero sfuggire al correttore. Essendo un servizio gratuito per i Lettori, sono escluse le Ditte. Per esse vige il servizio «Pubblicità».

ATTENZIONE

Dal 10 giugno u.s. questo è il mio nuovo numero telefonico

051-382972

Elettronica FLASH

Spedire in busta chiusa a: **Mercatino postale** c/o Soc. Ed. Felsinea - via Fattori 3 - 40133 Bologna

Nome _____ Cognome _____

Via _____ n. _____ cap. _____ città _____

Tel. n. _____ TESTO: _____

Interessato a:
 OM - CB - COMPUTER - HOBBY
 HIFI - SURPLUS - SATELLITI
 STRUMENTAZIONE
 Preso visione delle condizioni: porgo saluti.
 (firma)

Abbonato Si No Riv. 7-8/87



Ultime novità giugno 1987

scatole di montaggio elettroniche

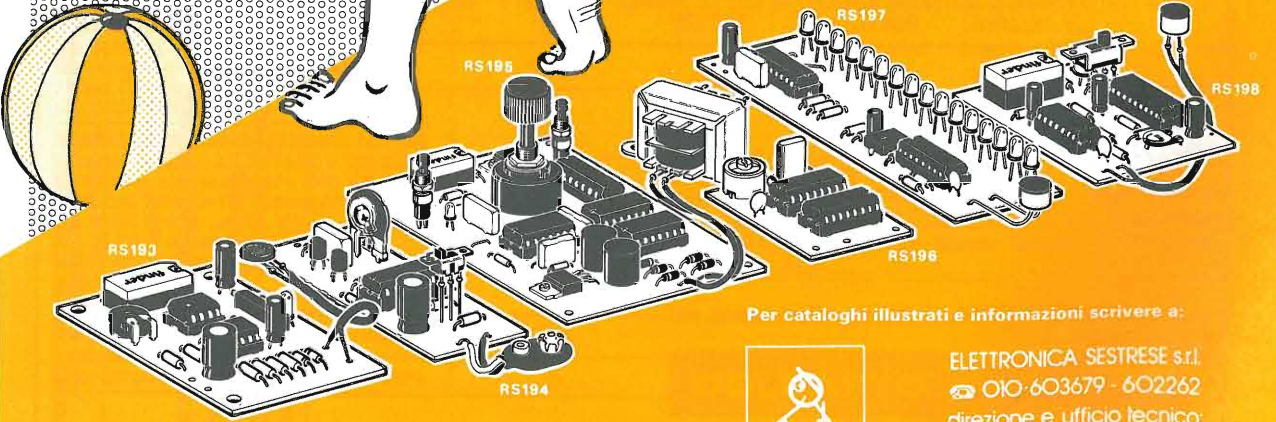

Per cataloghi illustrati e informazioni scrivere a:
 ELETTRONICA SESTRESE s.r.l.
 OIO-603679 - 602262
 direzione e ufficio tecnico.
 Via L. Calda 33-2 16153 SESTRI P. GE.

RS 193 RIVELATORE DI VARIAZIONE LUCE

Ogni volta che una sonda rivelatrice (fotoresistenza - fornita nel KIT) subisce una variazione (in più o in meno) dell'intensità luminosa che la investe, si eccita un micro relè. Può essere impiegato in svariati modi: rivelatore di fumo, sensore per antifurto (l'ombra causata da un eventuale intruso farà eccitare il relè), rivelatore di prossimità ecc. Il dispositivo è dotato di regolazione per l'adattamento alle diverse condizioni di luce e di regolatore per ritardare la diseccitazione del micro relè. La tensione di alimentazione deve essere di 12 Vcc stabilizzata e l'assorbimento in condizioni di riposo è di circa 20 mA, mentre con relè eccitato è circa 70 mA. La corrente massima sopportabile dai contatti del relè è di 2 A. Il ritardo per la diseccitazione del relè può essere regolato fino a 15 secondi.

L. 31.000

RS 194 INIETTORE DI SEGNALI

È un piccolo strumento di grande utilità per il controllo e la ricerca dei guasti nelle apparecchiature di bassa frequenza, ricevitori radio e televisori. In uscita del dispositivo possono essere selezionati due diversi segnali: 1000 Hz con armoniche fino a 30 MHz 100 KHz con armoniche fino a 300 MHz Per la sua alimentazione è sufficiente una normale batteria per radioline da 9 V. L'assorbimento massimo è inferiore ai 6 mA.

L. 15.500

RS 195 TEMPORIZZATORE PER CARICA BATTERIE AL Ni-Cd

È stato appositamente studiato per essere impiegato con cariche batterie al Ni-Cd in quanto, queste ultime, hanno bisogno di tempi di ricarica ben definiti. Naturalmente il suo impiego può essere esteso ad altre applicazioni. Le temporizzazioni che si ottengono sono estremamente precise in virtù del fatto che come frequenza campione viene usata quella di rete a 50 Hz. L'alimentazione prevista è quella della rete (luce a 220 V 50 Hz). Può anche essere alimentato a 12 Vcc aggiungendo il KIT RS 196 che è un generatore a 50 Hz quarzato. Le temporizzazioni vengono impostate con un commutatore a sei posizioni e sono: 30 MINUTI, 1 ORA, 2 ORE, 4 ORE, 8 ORE, 16 ORE. L'uscita del dispositivo è rappresentato dai contatti di un micro relè il cui carico massimo è di 1 A. Il dispositivo è dotato inoltre di pulsante di avviamento (START) e pulsante di azzeramento (RESET). Il KIT è completo di trasformatore di alimentazione e micro relè.

L. 55.000

RS 196 GENERATORE DI FREQUENZA CAMPIONE 50 Hz

Serve a simulare, con la massima precisione, la frequenza di rete a 50 Hz. È molto utile quando occorre alimentare in corrente continua quei dispositivi che funzionano agganciati alla frequenza di rete a 50 Hz (orologi, temporizzatori ecc.). L'alimentazione deve essere di 12 Vcc e l'assorbimento massimo è di circa 2 mA. Il segnale di uscita è di 12 Vpp con frequenza 50 Hz estremamente precisa in quanto l'oscillatore pilota è controllato da un quarzo.

L. 19.000

RS 197 INDICATORE DI LIVELLO AUDIO CON MICROFONO

Con questo KIT si realizza un indicatore di livello sonoro a diodi LED. Il display è composto da 16 diodi LED e l'indicazione avviene mediante lo spostamento di un punto luminoso a seconda dell'intensità dei segnali acustici captati da un apposito microfono preamplificato. La tensione di alimentazione deve essere di 12 Vcc. La massima corrente assorbita è di soli 15 mA per cui, il dispositivo, può essere alimentato con normali pile. Il KIT è completo di capsula microfonica preamplificata.

L. 34.000

RS 198 INTERRUPTORE ACUSTICO

È un dispositivo sensibile ai suoni e rumori che, ricevuti da una capsula microfonica ed elaborati, agiscono su di un relè. Può essere predisposto per due diversi modi di funzionamento:

- 1° Il relè si eccita ogni volta che la capsula riceve un suono e si diseccita quando il suono cessa.
- 2° Il relè si eccita quando la capsula riceve un suono e anche quando il suono cessa il relè resta eccitato. Per diseccitarlo occorre un altro suono, funzionando così da vero e proprio interruttore.

L. 29.500

ANTIFURTO PER ABITAZIONE

Andrea Dini

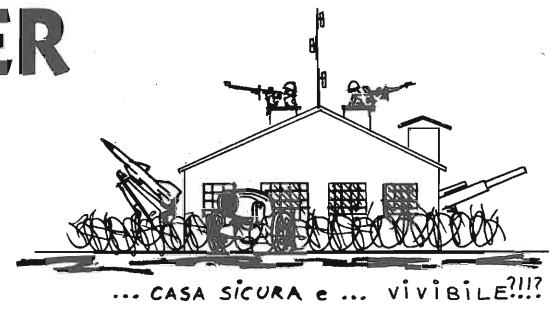

Antifurto elettronico utilizzando tecnologia c/mos, con ritardi di intervento ed allarme temporizzato, ingressi normalmente chiusi istantanei e ritardati, compatibile con sensori attivi ed avvisatori di tipo protetto.

Schema elettrico centralina antifurto

Per semplicità descrittiva il circuito di figura 1 può essere diviso in due parti: 1) alimentatore stabilizzato per la carica della batteria in tampone; 2) sezione logica del vero e proprio antifurto.

Caratterizzato dal basso consumo in preallarme, questo antifurto per abitazione, unito al basso costo, ha caratteristiche per nulla invidiabili a quelli commerciali. Le funzioni sono evidenziate mediante LED spia, ritardi ed intervalli regolabili con trim-

mer, come pure la tensione di carica della batteria in tampone. Connesso all'avvisatore autoalimentato ed autoprotetto descritto in questo stesso articolo, esso rende pressoché inespugnabile la vostra abitazione.

1) Per quanto riguarda l'alimentazione si è optato per una sommaria stabilizzazione ottenuta con un integrato tipo 7812 da 1,5A. Utilizzando un trimmer ed altri pochi componenti si è potuto innalzare la tensione in usci-



figura 1 - Schema elettrico centralina.

ta a 13,8V (la regolazione avviene mediante il trimmer P1), ottima per una perfetta carica degli elementi degli accumulatori al piombo/gel. Questo integrato fornisce una tensione pressoché esente da ripple ed è totalmente protetto.

Tralascio la spiegazione della sezione raddrizzamento e filtraggio essendo questa di tipo comune, a doppia semionda con condensatore di filtro.

Unica precauzione da tenere, essendo l'alimentatore sempre sotto carico e tensione, è quella di dissipare abbondantemente l'integrato. Dopo alcune ore di funzionamento noterete un sensibile riscaldamento del dissipatore.

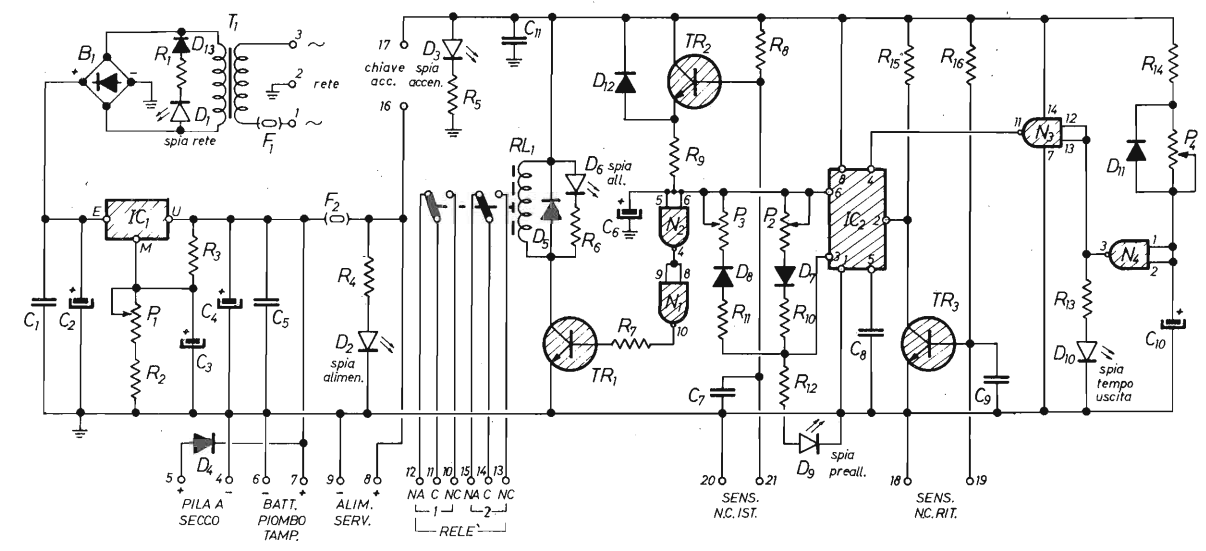

foto 1 - Interno centrale con batteria.

2) L'antifurto vero e proprio utilizza per le temporizzazioni integrati c/mos ed un 555 (sostituendo il «famosissimo timer» con un 7555, degno suo sostituto in tecnologia c/mos il consumo della centralina diminuisce ancora).

Mi soffermerò sulle funzioni che la centralina deve assolvere.

Al momento dell'accensione, il padrone di casa ha tempo per uscire (temporizzazione 1). All'apertura della porta, morsetti 18, 19, passerà un lasso di tempo permettendo all'operatore di spegnere l'antifurto prima dell'ululato della sirena (temporizzazione 2). Se si supera il tempo di rientro l'avvisatore entrerà in funzione per un tempo T (temporizzazione 3). Poi l'antifurto ritornerà nuovamente in preallarme.

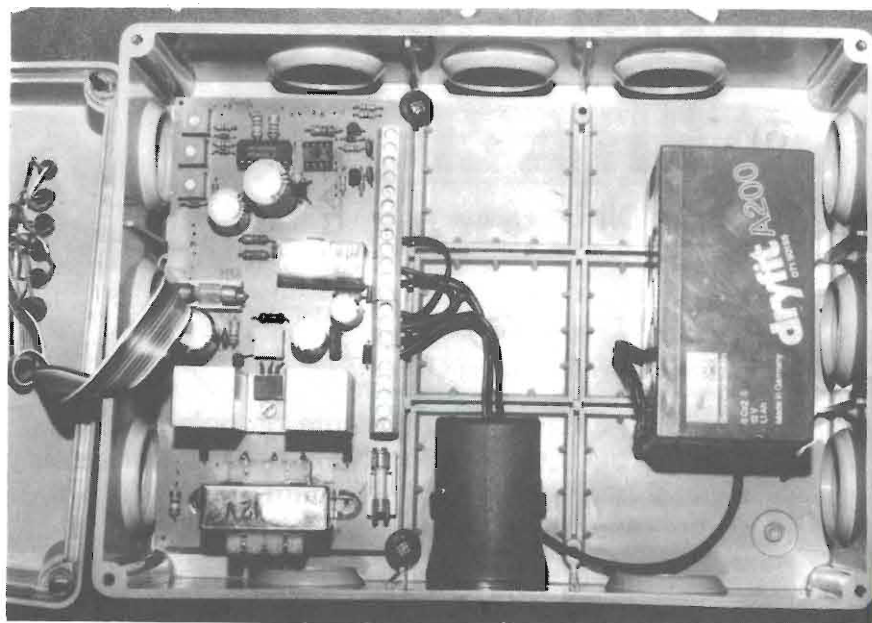
Da ultimo sono stati predisposti nella centrale ingressi istantanei (20; 21) e uscite per alimentazione sensori attivi (8; 9) avvisatori autoalimentati.

Dopo questa breve descrizione

ne passiamo al «setaccio» lo schema elettrico. Connessa la spina alla rete, regolato l'alimentatore, se chiudiamo con una chiave con interruttore unipolare i punti 16/17 porremo l'antifurto in condizione di «acceso». Lentamente C10 si carica mediante P4 (tempo di uscita) e R14. Il LED D10 resterà acceso fino che C10 non sarà completamente carico, condizione in cui N3 avrà uscita alta abilitando il 555. Ciò avverrà a tempo di uscita scaduto.

Quando il pin 4 del 555 sarà alto, se si apriranno, anche per un solo istante, i punti 18/19, l'uscita 3 del 555 si setterà alta fino alla carica completa di C6; indi, se non perderà l'apertura dei punti 18/19 il pin 3 dell'integrato tornerà basso. Ciò avviene mediante la connessione del pin 6 al condensatore C6. I due trimmer P2, P3 regolano il tempo di rientro prima dell'intervento dell'allarme e la durata di quest'ultima. N1, N2 pilotano il transistor di eccitazione del relé.

TR3, invertitore, permette di utilizzare contatti N.C. (normalmente chiusi) per gli ingressi temporizzati; TR2 permette l'uso di contatti N.C. per gli istantanei.

Il LED D10 evidenzierà la condizione di St.By permettendo all'operatore di uscire; D9, la condizione di preallarme; D6, l'allarme vero e proprio. C7, C9 fuggano possibili anomalie da scarica e radioelettriche. Spegnendo l'antifurto, C6 e C10 verranno scaricati velocemente mediante R9-D12 e R14-D11; in tal modo la successiva accensione non risente dei condensatori prima caricati. Il LED D3 evidenzia l'accensione dell'apparato.

Sono state previste numerose uscite: 1) N.C. ritardata (18; 19). 2) N.C. istantanea (20; 21). 3) doppie uscite N.A./N.C. del relé (10+15). 4) uscita alimentazione ausiliaria per sensori attivi (8; 9). 5) Connessioni batteria al piombo (6; 7). 6) Connessioni pila a secco (4; 5). Il fusibile F2 protegge l'alimentazione di servizio da manomissioni e cortocircuiti.



figura 2 - Piano componenti e cablaggi centralina.



foto 2 - Scheda centralina.

Costruzione e montaggio

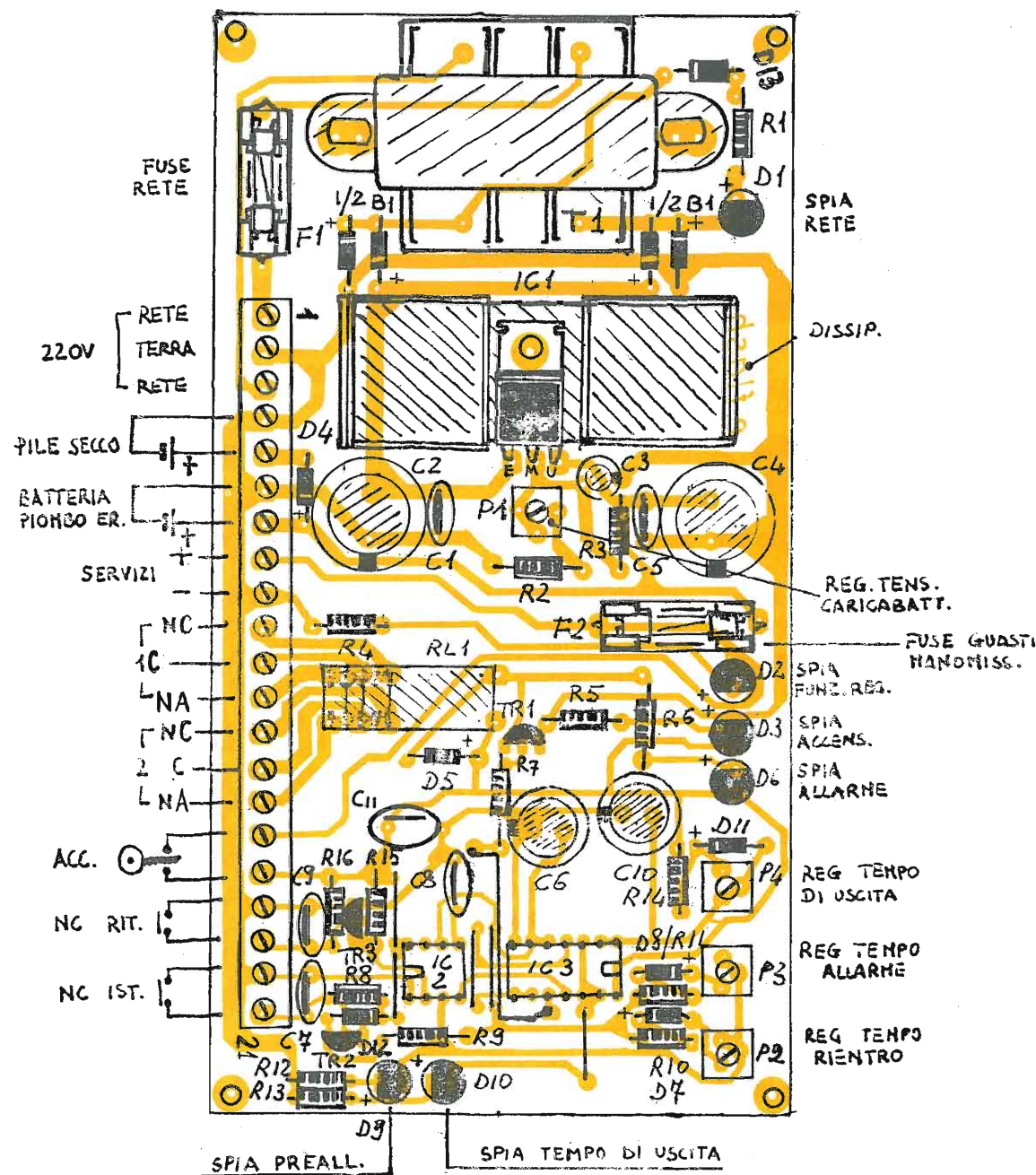
Il disegno della basetta stampata facilita molto il compito dell'autocostruttore, basterà quindi porre attenzione a tutte le connessioni, cablaggi e polarità dei componenti necessari alla realizzazione. Ricordarsi di dissipare adeguatamente IC1, è indispensabile. È preferibile che gli integrati siano montati su zuccolo. Il piano componenti di figura 2 aiuterà il posizionamento componenti.

Collaudo e messa a punto

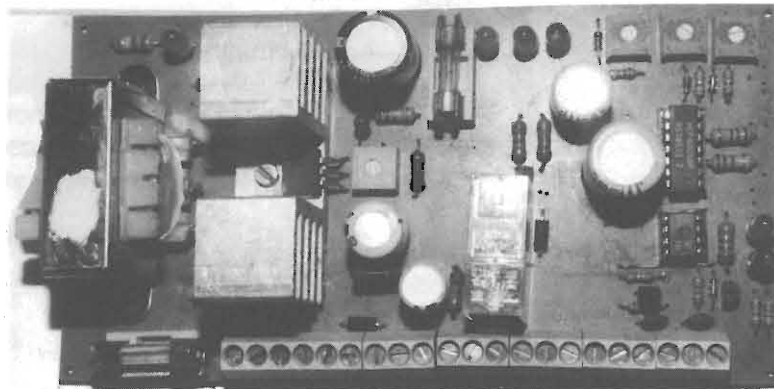
Connettere l'ingresso rete all'impianto elettrico domestico; se F1 è in perfette condizioni si accenderà D1 e D2, LED di rete e alimentazione DC. Connettere la batteria al piombo, rispettandone la polarità; controllate con un tester la tensione ai capi della batteria, essa dovrà essere di 13,8V sotto carica. Per regolare tale valore agite su P1. A questo punto il caricatore tampone è collaudato.

Cortocircuitare 18/19 e 20/21; indi chiudere 16 e 17 tra loro

18/19). Ora verificate l'efficienza del circuito dei contatti immediati. Sconnettete 20/21 e subito il relé si ecciterà.

Questo circuito è stato realizzato in modo che, se l'operatore dimenticasse una finestra aperta (contatti N.C. istantanei in serie) al momento dell'accensione si udrebbe subito l'allarme evidenziando l'anomalia.

Detto ciò la vostra centralina può essere alloggiata in luogo nascosto, dotata di chiave e batteria. La batteria dura circa un anno e non necessita di alcuna manutenzione.

Avvisatore acustico

Come detto in fronte articolo, è stato predisposto per detto antifurto un avvisatore autoalimentato ed autoprotetto.

Una sorta di altra centralina che testa l'allarme di centrale e denuncia ogni manomissione.

Anche il piccolo avvisatore di figura 3 dovrà essere sempre alimentato e connesso alla centrale mediante due fili.

Utilizzando come trasduttore una cialda piezoelettrica di tipo ceramico, modificando lo schema come da figura 4, si sono potute ottenere altissime prestazioni unite a basso costo e relativo ingombro dell'apparecchio.



figura 3 - Schema elettrico sirena elettronica.

Chiudendo la sirena in piccolo box metallico aereato si otterrà la massima trasmissibilità del suono.

Per avere protezione completa dell'avvisatore sarà necessario alimentarlo autonomamente in due modi:

1) con batteria caricata direttamente dalla centrale (figura 6); 2) con alimentazione completamente svincolata dall'altra (figura 7).

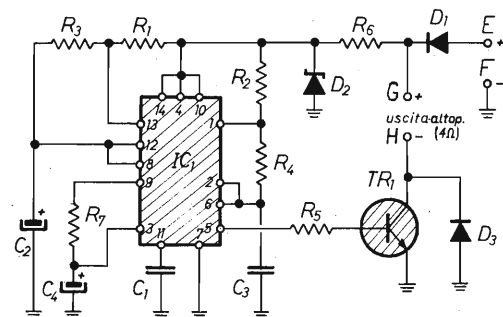
Tra le due soluzioni è preferibile optare per la seconda, anche se pure la prima permette una discreta sicurezza.

Utilizzando avvisatori di questo tipo bisognerà dotare la centrale di tamper antimanomissione: un microswitch a ridosso del coperchio della centralina che chiuda il suo contatto alla rimozione di quest'ultimo. Andrà connesso ai punti 8 e 9 della morsettiera. Qualora si verifichi una manomissione il pulsante chiude il contatto bruciando il fusibile F2.

Utilizzando gli avvisatori autoalimentati di figura 6 e 7, che utilizzano come sensore di allarme la caduta a zero della tensione proveniente da centrale ogni manomissione sarà denunciata.

Anche sull'avvisatore sarà presente un uguale pulsante NC



figura 4 - Modifica per driver piezo.

Montaggio e cablaggio

La realizzazione non pone assolutamente problemi a patto che ricordate tutte le norme generali di costruzione dell'apparato. Realizzate con cura gli isolamenti in quanto questo avvisatore può essere collocato all'esterno dell'abitazione (figura 5, 6 e seguenti).

connesso in parallelo all'alimentazione proveniente dalla centralina, per proteggere anche l'avvisatore stesso.

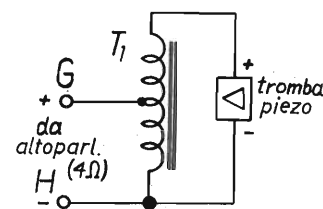
Come si è detto potranno essere realizzati due tipi di avvisatori autoalimentati, uno schiavo dell'alimentazione di centrale, un altro completamente svincolato dalla stessa.

Circuito elettrico della sirena

La sirena è composta da un doppio oscillatore 555, in unico chip, il 556 (figura 3 e figura 4) che assolve a tutte le funzioni della sirena. La sezione di potenza utilizza un transistor in TO220, il TIP31 e da ultimo un piccolo trasformatore che innalza la tensione per il pilotaggio della cialda piezo.

Le due versioni del circuito di protezione dell'avvisatore sono: 1) Un solo relé (sempre eccitato) e due diodi (figura 6). Il relé, normalmente eccitato, mantiene disalimentata la sirena mentre allo stesso tempo la batteria si mantiene in carica mediante D2. Se si manomette la connessione bifilare con la centrale (A e B) il relé si diseccita, facendo suonare la sirena; se il malintenzionato riconnette i fili invertiti il diodi D1 farebbe saltare il fusibile. Il pulsante S invece pone in corto le connessioni se si apre il contenitore.

2) Nell'altra versione invece è stato aggiunto un alimentatore del tutto simile a quello della centralina, ma semplificato: si stabilizza la tensione in uscita dall'IC con l'artificio di innalzare di 1,8V il riferimento a massa dell'integrato. Si connettono alla RETE i punti C e D. La sezione di controllo è del tutto simile alla precedente.



figura 5 - Piano componenti sirena.

Collaudo

Tipo 1): alimentate A e B con 12V, noterete subito il relé eccitarsi, collegate ora la batteria al piombo e l'allarme suonerà se si disalimenta A e B.

Tipo 2): alimentate il tutto con tensione di rete ai punti C, D, connettete la batteria e l'allarme si avvierà suonando. Smetterà di suonare solo se alimenterete A e B con 12V.

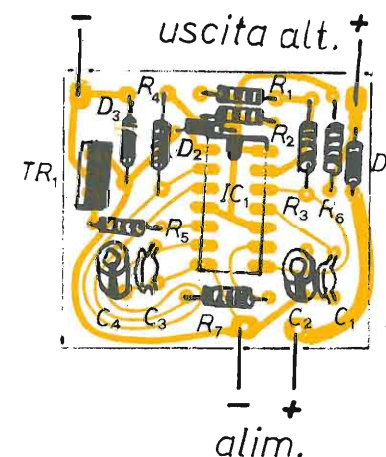
Nello specchio di figura 8 sono rappresentate tutte le connessioni per l'uso della centralina e dei gruppi di avviso autoalimentati.



figura 6 - Controllo e protezione TIPO1.



figura 7 - Controllo e protezione TIPO2.

La chiave di accensione (16, 17) dovrà sempre essere collocata in zona protetta in prossimità della centralina. Per le connessioni servitevi sempre di cavi schermati.

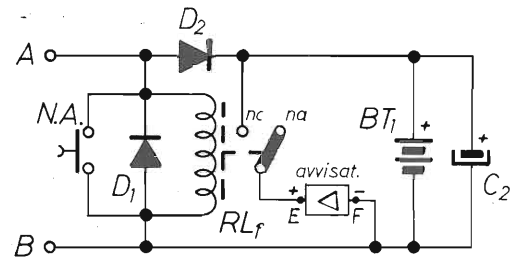
Le connessioni, infine, tra centrale ed avvisatore autoalimentato possono non essere schermate, ma realizzate con piattina bifilare.

Le alimentazione della centrale permette di utilizzare fino a due sensori di qualunque tipo (infrarossi, radar, ultrasuoni...)

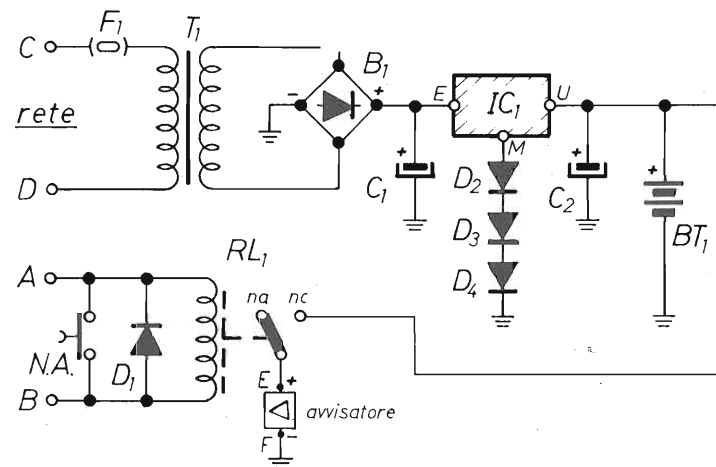
Montaggio dell'impianto

Dotate ogni finestra di sensore magnetico reed con contatti a riposo N.C. e realizzate un circuito serie tra tutti i contatti. Connettete i capi ai punti 20/21.

Realizzate anche un altro anello di contatti, questi ritardati, su ogni porta d'ingresso, sempre in serie, e connettete i capi ai punti 18, 19. Alimentate la centrale con tensione di rete ai punti 1 e 3, ponendo il 2 a terra di rete. Se userete pile a secco connettetele ai punti 4 e 5, se a piombo gelatina al 6 e 7.

Utilizzando sensori autoalimentati servitevi per l'alimentazione dei punti 8, 9. Sempre agli stessi punti potrà essere connesso il pulsante antimanomissione.

Il relè è dotato di due contatti di scambio, uno per l'avvisatore interno, connesso al contatto N.A. in serie all'avvisatore, alimentato sempre dai pin servizi (punti 9, 11, 12). L'altro avvisatore esterno autoalimentato dovrà essere connesso alla centrale mediante l'altro scambio del relè N.C. in serie alla sirena, alimentato sempre dai servizi (punti 13, 14).

senza dovere modificare batteria ed alimentatore, connettendo detti sensori ai punti 8 e 9.



foto 3 - Scheda sirena elettronica.

figura 8 - Montaggio, utilizzo e filatura dell'impianto.

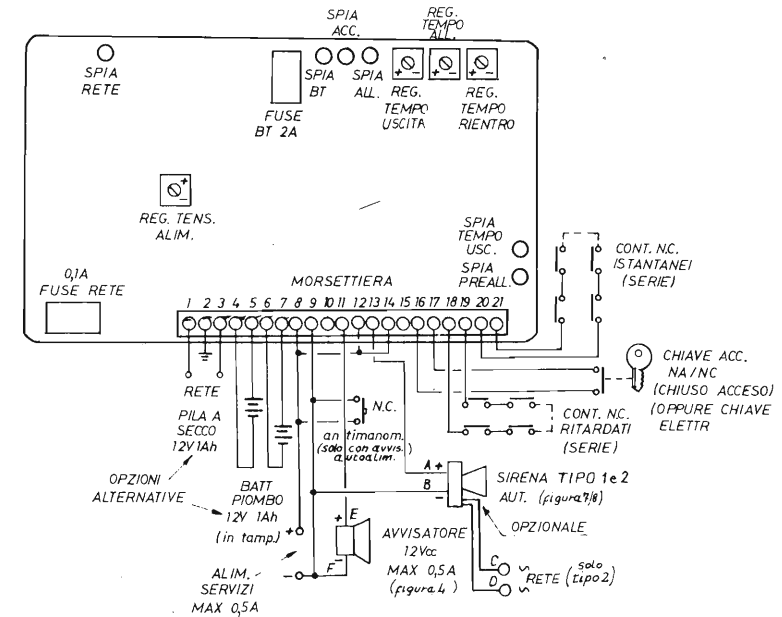

TENSIONI E CORRENTI
 Alim. 220V 0.05 A
 Alim. 12÷18V (13.8)
 0.4A autoprotetto

Pile 12V 1Ah
 Batt. 12V 1Ah Tamp.

TEMPI DI INTERVENTO
 Tempo uscita: 3"±3'
 Tempo allarme: 5"±5'
 Tempo rientro: 5"±5'

CORRENTE AL RELÈ MAX 8A

Elenco componenti della centralina

- R1 = R4=R5=R6=R12=R13=R14=1 kΩ
- R2 = 10 Ω
- R3 = 270 Ω
- R7 = 4,7 kΩ
- R8 = R15 = 10 kΩ
- R9 = 100 Ω
- R10 = R11 = 2,2 kΩ
- R16 = 33 kΩ
- P1 = 4,7 Ω
- P2 = P3 = P4 = 100 kΩ trimmer
- C1 = C5=C7=C9=C11=100nF poli
- C3 = 10 μF 25V elett.
- C4 = C10 = 1000 μF 25V elett.
- C6 = 2200 μF 25V elett.
- C8 = 10 nF poli
- D1 = D2=D3=D6=D9=D10=LED
- D4 = D5 = D11 = D12 = 1N4001
- D7 = D8 = D13 = 1N4148
- TR1 = TR2 = TR3 = BC237
- IC1 = LM7812
- IC2 = 555
- IC3 = CD4093B

- B1 = ponte raddrizzatore 50V 1A
- T1 = trasformatore 220/15V 0,5A
- F1 = 0,1A
- F2 = 2A

Elenco componenti avvisatore autoalimentato (sez. controllo)

- C1 = 1000 μF 25V elett.
- C2 = 220 μF 25V elett.
- D1 = D2=D3=D4=IN4001
- B1 = 50V 1A
- IC1 = LM7812
- S = microswitch N.A.
- RL1 = 12V 1 SC.
- T1 = 220/15V 0,5A
- F1 = 0,1A

Le batterie utilizzate per la centrale e l'avvisatore sono entrambe da 12V 1,1Ah piombo-gelatina.

Elenco componenti avvisatore autoalimentato (sez. sirena)

R1 = R2 = 10 k Ω
 R3 = R4 = 82 k Ω
 R5 = 470 Ω
 R6 = 220 k Ω
 R7 = 100 Ω
 C1 = 10 nF poli
 C2 = 1 μ F 25V elettr.
 C3 = 3.3 nF poli
 C4 = 22 μ F 25V elettr.
 TR1 = TIP31
 D1 = D2 = 1N4001
 IC1 = 556
 D3 = Zener 9.1V 1W
 AL1 = Altop. 4 Ω 30W opp. cicala KSN 1020
 + Trasn. 2W rapp. 1:10

Uso e manutenzione

È buona norma verificare il funzionamento completo di tutto il ciclo delle temporizzazioni e funzionamento dell'apparato almeno una volta ogni mese; verificare la tensione della batteria sotto carico ogni sei mesi ed infine l'efficienza dei contatti una volta all'anno.

Buon lavoro e in vacanza tranquilli!!

TELEFAX 1 - per APPLE II PLUS ed APPLE E
 Telefoto d'Agenzia e mappe facsimile in «real time» con la vostra stampante
11BAB - ROBERTO FONTANA - st. Ricchiardo 13 - 10040 CUMIANA (TO) - Tel. 011/9058124



ECCEZIONALE
Prezzo di lancio per i Lettori di E. FLASH
Lit. 150.000

8 + 8 W SINGLE CHIP

Franco Gani

Amplificatore stereo integrato da 8 W, basato sull'integrato HITACHI HA 1394

Forse neanche quindici anni fa, un calcolatore che avesse le prestazioni di un Commodore 64 era grande come un frigorifero. Un amplificatore come questo che vogliamo presentare necessitava forse di una trentina di transistor, costava in termini reali 4 o 5 volte quanto questo, ed era di realizzazione molto più delicata.

Queste brevi riflessioni, per arrivare a dire che, oggi, i progressi dell'Elettronica sono frutto spesso dei successi della Microelettronica, cioè della possibilità di disporre di componentistica integrata potente ed affidabile.

Quando, qualche anno fa, apparve il TBA 810, esso divenne rapidamente un best-seller, per la sua robustezza, e per la potenza notevole che era in grado di fornire. In seguito molte grandi Case di HI-FI domestici e per automobile hanno avvertito la necessità di disporre di amplificatori più potenti di quelli tipo TBA 810; così chi aveva la tecnologia necessaria, cioè quelle grandi Case che producevano anche componentistica a semiconduttore, ha studiato e realizzato amplificatori integrati di po-

tenze, qualche anno fa, non immaginabili. È questo il caso della HITACHI.

In un primo tempo questi componenti d'avanguardia sono stati riservati alla produzione interna; ora, invece, sono venduti liberamente a terzi, e da un po' di tempo sono disponibili anche in Italia.

Vogliamo, appunto, presentare un amplificatore stereo molto versatile, basato su un unico integrato HITACHI HA 1394, che è in grado di fornire 8+8 W di potenza tipica (badare bene: tipica non massima).

Come parametri utili a determinare le possibilità d'impiego dell'amplificatore segnaliamo che esso è alimentabile con tensioni comprese fra i 12 ed i 35V; che può pilotare carichi da 4 Ω , da 8 o da 16 Ω ; che ha una resistenza di ingresso dell'ordine delle decine di k Ω (tipicamente 70 k Ω a 1 kHz), cosa che lo rende pilotabile anche da sorgenti di bassissima potenza.

Guardiamo lo schema elettrico. I componenti esterni sono veramente pochi: 8 resistenze e 12 condensatori. Eventualmente 2 potenziometri, per il controllo del volume. Abbiamo numerato i componenti con un criterio in maniera che risultino evidenti quelli analoghi appartenenti a ciascun canale.

Le resistenze R14 ed R24 dovrebbero evitare danneggiamenti in caso di distacco del carico (diciamo «dovrebbero» perché noi non abbiamo voluto rischiare!).

R12 ed R13 determinano, per il canale 1, il guadagno di tensione, secondo la formula

$$G_v \text{ (dB)} = 20 \log \frac{R_{12} + R_{13}}{R_{12}}$$

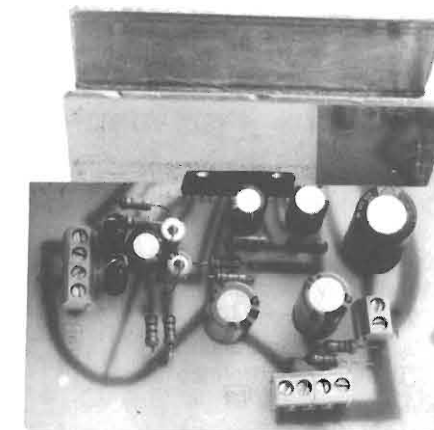

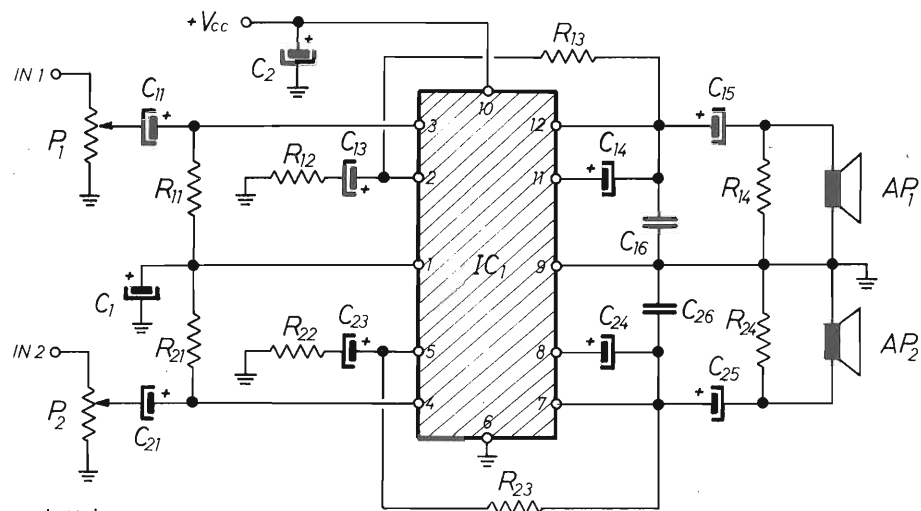

Schema elettrico

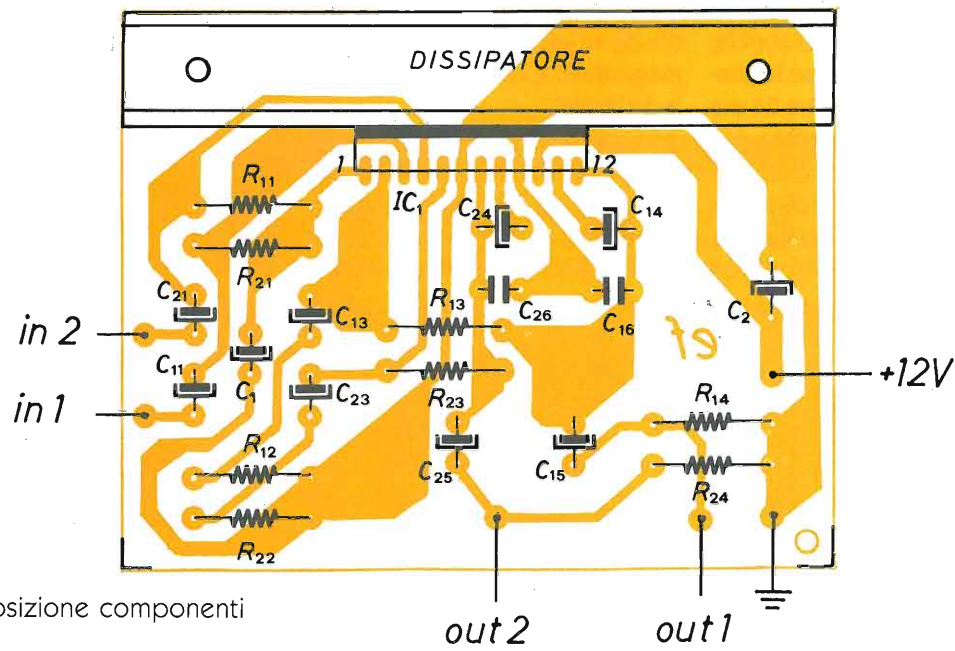

Disposizione componenti

- P1 = P2 = potenziometro logaritmico 100 kΩ
- R11 = R21 = 100 kΩ 1/4 W
- R12 = R22 = 1 kΩ 1/4 W
- R13 = R23 = 100 kΩ 1/4 W
- R14 = R24 = 220 Ω 1/4 W
- C1 = C2 = 100 μF 25V elettrolitico
- C11 = C21 = 10 μF 25 V elettrolitico
- C13 = C23 = 22 μF 25V elettrolitico
- C14 = C24 = 100 μF 25V elettrolitico
- C15 = C25 = 470 μF 25V elettrolitico
- C16 = C26 = 0,1 μF
- IC1 = HITACHI HA 1394



figura 1

Analogo compito hanno R22 ed R23, per il canale 2.

Volendo variare tali valori bisogna curare che sia in ogni caso

$$R13/R23 = R11/R21.$$

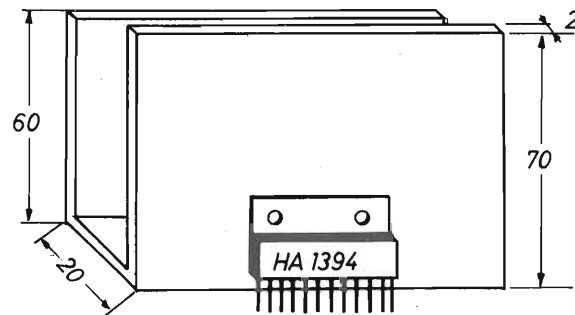
Consigliamo comunque di non modificare i valori che noi suggeriamo nell'elenco dei componenti; tali valori sono in larga parte quelli che fornisce la stessa HITACHI (e chi meglio dell'HITACHI conosce questo integrato?); e per la rimanente parte sono valori da noi modificati, ma ampiamente sperimentati (i due prototipi realizzati hanno dimostrato un egregio comportamento, e prestazioni, come diremo meglio, addirittura superiori a quelle dichiarate). I valori che suggeriamo, dunque, ottimizzano la risposta in frequenza e garantiscono l'immunità dalle autooscillazioni (pericolo sempre in agguato per amplificatori a guadagno tanto elevato).

Un analogo discorso va fatto per il circuito stampato: in particolare si può notare la pista di massa che, in corrispondenza del pin 6, si sdoppia in un ramo verso l'uscita dell'amplificatore, ed in un ramo verso l'ingresso.

Chi abbia intenzione di cambiare il circuito stampato si ricordi di rispettare questo accorgimento.

Nella realizzazione pratica, come al solito, dopo aver fissato tutti gli altri componenti, salderemo il circuito integrato, badando che il calore non lo danneggi, e che non danneggi neanche le piste, in quel punto molto sottili.

I più raffinati potranno usare contattiere a vite per i vari ingressi e uscite (vedi foto), evitando quei bruttissimi fili che «spuntano» dalla piastra.

L'integrato ha bisogno di una adeguata aletta di raffreddamento, sulla quale è bene non lesinare; per essa è previsto spazio sufficiente sul circuito stampato; potrà essere realizzata con una striscia d'alluminio, spessa 2 mm, come suggeriamo in figura 1.

Qualche breve nota sulle prestazioni: in figura 2 riportiamo il grafico della potenza d'uscita in funzione della tensione di alimentazione, con entrambi i canali in funzione.

La distorsione dichiarata dalla Casa è tipicamente 0,04% (THD) a 1 kHz con Vcc = 25V, carico di 8 Ω e Pont = 1 W; come dicevamo, noi abbiamo misurato prestazioni ancora più brillanti: abbiamo misurato praticamente la stessa THD (total harmonic distortion) fino a 7 W, con le stesse condizioni di carico e di alimentazione, ed usando strumentazione di sicure prestazioni (banco di misura HP).



figura 2

Con differenze non significative fra i due canali abbiamo riscontrato il guadagno di tensione che riportiamo in tabella 1.

I limiti massimi di potenza si possono desumere dalla tabella 2, che si riferisce al funzionamento contemporaneo di entrambi i canali. In particolare notiamo che con 32 V di alimentazione si possono ottenere 12 W per canale, con distorsione ar-

Valori della tensione di uscita per i valori massimi della tensione di ingresso, che non danno luogo a saturazione

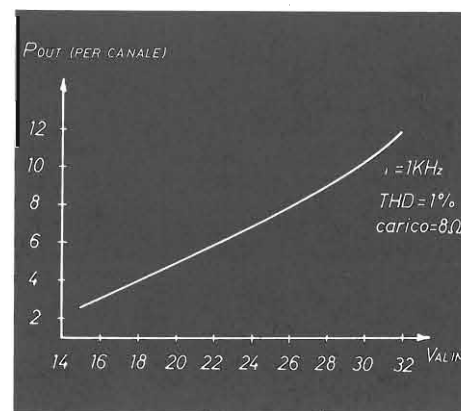
$$(V_{cc} = 12V, f = 1 \text{ kHz})$$

$$V_{in} = 0,1V \text{ pep}$$

$$V_{out} = 11V \text{ pep}$$

$$G_v \approx 100; G_v \text{ (dB)} \approx 40 \text{ dB}$$

$$(V_{cc} = 25V, f = 1 \text{ kHz})$$

$$V_{in} = 0,22V \text{ pep}$$

$$V_{out} = 21V \text{ pep}$$

$$G_v \approx ; G_v \text{ (dB)} \approx 40 \text{ dB}$$

Tabella 1

monica di appena l'1%! Seppure la HITACHI indichi in 35 V la massima tensione applicabile, suggeriamo di non oltrepassare i 32 V, per evidenti motivi prudenziali. Inoltre, accettando una distorsione superiore, cioè innalzando il livello del segnale in ingresso, si possono raggiungere 16 W con 32 V di alimentazione e col 10% di THD.

Come si vede, le prestazioni sono eccellenti, e fanno di questo integrato un componente in-

dubbiamente all'avanguardia. Pertanto chi ha intenzione di provare il circuito proposto troverà delle sicure soddisfazioni.

Un'ultima nota sulla reperibilità: trattandosi di un componente di avanguardia potrebbe esserci qualche problema nel trovarlo.

Diciamo «potrebbe» perché noi immaginavamo di averne, invece lo abbiamo trovato subito, in più di un negozio ed in più di una città.

In aiuto di chi fosse tanto sfortunato da non trovarlo, diremo di averli trovati dalla ditta **Radio-ricambi** di Bologna.

Ancora una volta Elettronica Flash vi informa con la solita tempestività e, speriamo, completezza su quanto di più nuovo ed avanzato appare nel mondo dell'Elettronica.

Per chiarimenti ed altro restiamo ovviamente a disposizione presso la Redazione di E.F.

Buon lavoro a tutti.

megajol

elettronica

20128 - milano
- via a. meucci n. 67 - telefono 256.66.50

Tutta la gamma di strumenti da pannello analogici e digitali



In vendita presso i migliori Rivenditori di componenti elettronici

CAVI COASSIALI E CONNETTORI

Dope

Super low loss
50Ω coaxial cable
NUOVO H100 A BASSE PERDITE
USABILE FINO A 12.000 MHz!

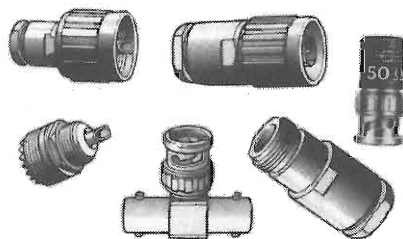

AGENTE PER L'ITALIA:

DOLEATTO

Sede TORINO - via S. Quintino 40 - tel. 011/511271
Filiale MILANO - via M. Macchi 70 - tel. 02/6693383

| | H 100 | RG 213 (MIL-spec) |
|----------|---------|----------------------|
| 28 MHz | 2,2 dB | 3,6 dB |
| 144 MHz | 5,5 dB | 8,5 dB |
| 432 MHz | 9,1 dB | 15,8 dB |
| 1296 MHz | 15, dB | 31, dB |
| 28 MHz | 2100 W | 1700 W |
| 144 MHz | 1000 W | 800 W |
| 432 MHz | 530 W | 400 W |
| 1296 MHz | 300 W | 220 W |
| Peso | 122 g/m | 152 g/m |

PREZZO SPECIALE H-100: CONNETTORI per H-100:

- Rotolo 200 mtr. L. 1.750 il mtr. • PL259 cad. L. 5.400
- Rotolo 100 mtr. L. 2.000 il mtr. • UG21/U cad. L. 7.500
- Rotolo 50 mtr. L. 2.200 il mtr. • Cavo RG213/U MIL il mtr. L. 2.200
- CAVI in TEFLON: RG178B/U - RG179B/U - RG180B/U - RG18A/U
- CONNETTORI: N - BNC - UHF - TERMINAZIONI BNC e N, etc.
- ALTRI CAVI: RG34/U - RG59/U - RG11/U - 8 CAPI PER ROTORI, etc.

Materiali pronti a magazzino
Cataloghi a richiesta

CARICATORE PROGRAMMA MASTERGRAPH

Giuseppe Lombardo

Ritengo di fare una cosa utile presentando un programmino caricatore del programma <<Mastergraph>> accluso al libro del povero Mancosu, da Voi edito, <<Semplici interfacce e circuiti hardware per Commodore 64>>.

Di questo programmino, che evita di digitare (e di ricordare) le due <<poke>> necessarie per usare il programma <<Mastergraph>>, fornisco, data l'elementarità del listato, solo l'output su stampante.

Prima di iniziare ogni operazione, consiglio, a semplice ma efficace misura precauzionale, di fare una copia di backup del disco in cui è contenuto <<Mastergraph>>.

Poiché vogliamo inserire all'inizio del disco il programma caricatore (in maniera da poterlo caricare con un semplice **LOAD":*";8**) dovremo caricare <<Mastergraph>> sul calcolatore (col solito **LOAD"MASTERGRAPH";8**) e ricaricarlo su disco con **SAVE"MASTERGRAPH1";8**.

Fatto ciò daremo un **NEW**. Poi digiteremo direttamente la seguente linea (per ^ cancellare <<MASTERGRAPH>> dal disco): **OPEN15,8,15:PRINT #15;"S:MASTERGRAPH":CLOSE15**

A questo punto digitare il seguente programmino:

```
10 REM PROGRAMMA CARICATORE <<MASTERGRAPH>>
20 REM (1987) BY GIUSEPPE LOMBARDO - PALERMO
30 PRINTCHR$(147)"NEW"
40 PRINT:PRINT
50 PRINT"POKE44,64:POKE16384,0:LOAD";CHR$(34);"MASTERGRAPH1";CHR$(34);";8"
60 PRINT:PRINT:PRINT:PRINT
70 PRINT"RUN"
80 POKE198,4:POKE631,19:POKE632,13:POKE633,13:POKE634,13
```

Lo salveremo quindi su disco con un **SAVE"MASTERGRAPH";8** e... il gioco è fatto. Da questo momento in poi potremo caricare il nostro <<Mastergraph>> con un semplice **LOAD"MASTERGRAPH";8** (o con un **LOAD":*";8**) seguito, dopo il caricamento del caricatore, da un **RUN**.

Se poi vorremo caricare il <<Mastergraph>> anche da programma <<MENÙ>>, lo potremo fare in maniera altrettanto semplice.

Caricare (con un **LOAD"MENÙ";8**) il programma <<MENÙ>>, eliminare la linea 331 **GOTO 341** (digitando 331, seguito **OPEN15,8:PRINT #15;"S:MENÙ":close15** e salvare con **SAVE"MENÙ";8**.

Tutto qui.

Note al programma caricatore: nel programmino si sfrutta la tecnica del forzaggio del buffer della tastiera. La locazione 198 contiene la quantità dei tasti premuti (massimo 10), le locazioni 631, 632, ..., 640 contengono i vari tasti premuti. In questa maniera si fa credere al C64 che si siano introdotti dei comandi diretti, che il computer esegue diligentemente dopo essere uscito dal programma.

SOMMERKAMP SK-202R



Il portatile professionale per la banda VHF

Il Sommerkamp SK-202R è un ricetrasmittitore costruito all'insegna della robustezza e della convenienza. I 200 canali della banda dei 140 ÷ 150 MHz, su cui opera l'apparecchio vengono selezionati mediante tre selettori Contraves con segmenti minimi di 10 kHz ciascuno, aumentabili di 5 kHz con l'apposito pulsante.

Lo SK-202R è dotato di emettitore di tono (a 1750 Hz) e di selezionatore del ripetitore (± 600 Hz). Non mancano naturalmente il controllo dello squelch, l'indicatore S-RF e due led indicanti canale occupato e Tx in atto.

Per l'uso professionale lo SK-202R è dotato di una ricca serie di accessori su richiesta. Può venire completato con la cuffia-microfono YH-2, per avere sempre le mani libere e con il contenitore supplementare per 6 pile stilo FBA-5. Per chi prevede frequenti spostamenti in auto vi sono l'adattatore PA3 e la staffa di supporto MMB21.

SOMMERKAMP

MELCHIONI ELETTRONICA

20135 Milano - Via Colletta, 37 - tel. (02) 57941 - Filiali, agenzie e punti di vendita in tutta Italia.
Centro assistenza De Luca (12DLA) - Via Astura, 4 - MILANO - tel. (02) 5696797

SEGNALATORE ACUSTICO DI POLARITÀ

I4MK G.W. Horn

Il circuito che andremo a descrivere è stato progettato espressamente per il suo impiego da parte di un operatore non vedente; questi, dovendo stabilire se un certo punto circuitale è sotto tensione e se questa sia positiva o negativa rispetto massa, oppure voglia identificare le polarità di un diodo, viene a trovarsi in ovvie difficoltà se, come spesso avviene, non è assistito da un vedente. Il circuito in oggetto ha però anche altre meno specifiche applicazioni: perciò si è ritenuto utile descriverlo in una rivista a larga diffusione, come lo è appunto *Elettronica Flash*.

Dalla figura 1 si noterà che l'apparato è munito di quattro morsetti di misura: M+, M- ed Mo collegati, rispettivamente al +12 V, -12 V e massa, ed Mi, morsetto d'ingresso. La tensione incognita, di qualsivoglia ampiezza compresa tra 50 mV e 100 V, andrà pertanto applicata tra Mi ed Mo. Se Vx è positiva rispetto Mo, l'apparato dà una nota continua a 1000 Hz, circa; viceversa, se Vx è negativa rispetto Mo, si ha ancora la nota a 1000 Hz, ma ritmata a 3 Hz, circa. Ciò consente di distinguere inequivocabilmente la polarità di Vx, nonché la condizione di Vx = 0 per la quale non vi sarà ovviamente segnale acustico alcuno.

Del pari, collegando un diodo tra M+ ed Mi, si avrà la nota continua a 1000 Hz solo se ad esser connesso ad M+ sarà il suo anodo. Se, comunque collegato il diodo, non si ottenesse alcuna nota, vorrebbe dire che questo è interrotto; se, invece, la nota si producesse indifferentemente come è collegato il diodo, significherebbe che è in cortocircuito.

L'apparato ha anche altri usi come, ad esempio, il controllo di azzeramento del ponte per la misura delle resistenze o, col metodo dello «slide-back» (riferimento 1) la determinazione di tensioni e correnti.

Nella sezione d'ingresso, comprendente gli operazionali IC1a... IC1d, la tensione incognita Vx viene amplificata e, tramite i diodi D3 e D4, discriminata quanto a polarità. Si noti che detti D3 e D4 sono inseriti nei circuiti di controreazione di IC1a per cui la loro caduta di tensione in conduzione risulta così divisa per il guadagno ad anello aperto dell'operazionale (riferimento 2).

Poiché per il controllo dei due generatori di segnale acustico, controllo che avviene attraverso i due trigger di Schmitt IC1c ed IC1d, sono richieste tensioni positive, IC1b provvede ad invertire la polarità del segnale fornito da IC1a in corrispondenza a

$V_x > 0$.

I diodi D1 e D2 proteggono l'ingresso non-invertente di IC1a da Vx eccedenti i 12 V; il guadagno di IC1a è determinato dalla regolazione del potenziometro P1; alla massima sensibilità (resistenza di P1 tutta esclusa), l'apparato reagisce a $V_x \geq |50|$ mV. Alla sensibilità minima (P1 tutto incluso), la più piccola Vx identificabile è di $|0.5|$ V.

I due trigger IC1c ed IC1d sono in effetti dei comparatori di tensione senza isteresi. Essendo il loro ingresso non-invertente polarizzato alla tensione di riferimento di -0.6 V, stabilita dal diodo D5, la loro transizione si ha solo quando l'ingresso invertente viene portato più negativo di detta tensione da IC1a, rispettivamente IC1b. Ciò garantisce che non si abbia segnale acustico alcuno per $V_x < |0.05|$ V alla sensibilità massima e per $V_x < |0.5|$ V a quella minima.

I due generatori di segnale acustico, costituiti dalle porte NOR (riferimento 3) Ga, Gb e Gc, Gd rispettivamente, vengono abilitati dai transistor T1, T2, quando gli stessi sono portati in conduzione dalla salita di IC1d ed IC1c. Pertanto, se $V_x > 0$, T2 rimane interdettato mentre T1, saturandosi, abilita l'oscillatore a 1000 Hz, formato dalle porte Ga e Gb. Quando, invece, è $V_x < 0$, a saturarsi è T2, per cui si abilita l'oscillatore a 3 Hz, costituito dalle porte NOR Gc e Gd. Questo, a sua volta, tramite il diodo D8 ritmicamente abilita e disabilita l'oscillatore a 1000 Hz per cui si produce una nota formata da treni di onde quadre a 1000 Hz. I diodi D6 e D7 proteggono T1 e T2 da tensioni di base inverse. Il segnale acustico, prelevato dall'uscita della porta Gb, arroton-



figura 1 - Segnalatore acustico per l'identificazione della polarità di tensioni, diodi e transistor.

dato e convenientemente attenuato dal successivo filtro RC (100 kΩ, 1 nF), tramite il potenziometro di volume P2, è applicato all'amplificatore audio IC3 che, a sua volta, eccita l'altoparlantino.

Per alimentare l'apparato necessita un ±12 V o, al limite un ± 9 V. Dato il ridotto consumo, l'alimentazione può avvenire anche a pile; così facendo, si consegue altresì il vantaggio dell'isolamento galvanico dell'apparato dai punti circuitali da testare.

Il circuito, se correttamente montato, non necessita di alcuna messa a punto. Per verificarne il funzionamento, una volta acceso, basta collegare il morsetto Mi, prima a M+, con che si avrà la nota continua a 1000 Hz, e poi ad M- con che si otterrà ancora la nota a 1000 Hz, ma ritmata a 3 Hz, circa. Ad Mi isolato, non si avrà chiaramente nota alcuna. Per controllare la sensibilità, basterà collegare M+ ed M- agli estremi di un potenziometro elicoidale a 10 giri di valore compreso tra 10 e 100 kΩ ed Mi al suo cursore. Il segnale acustico si produrrà quando la d.d.p. tra cursore e massa risulterà maggiore di 0.5 V, positivi o negativi, alla sensibilità minima e maggiore di 0.05 V, positivi o negativi, alla sensibilità massima.

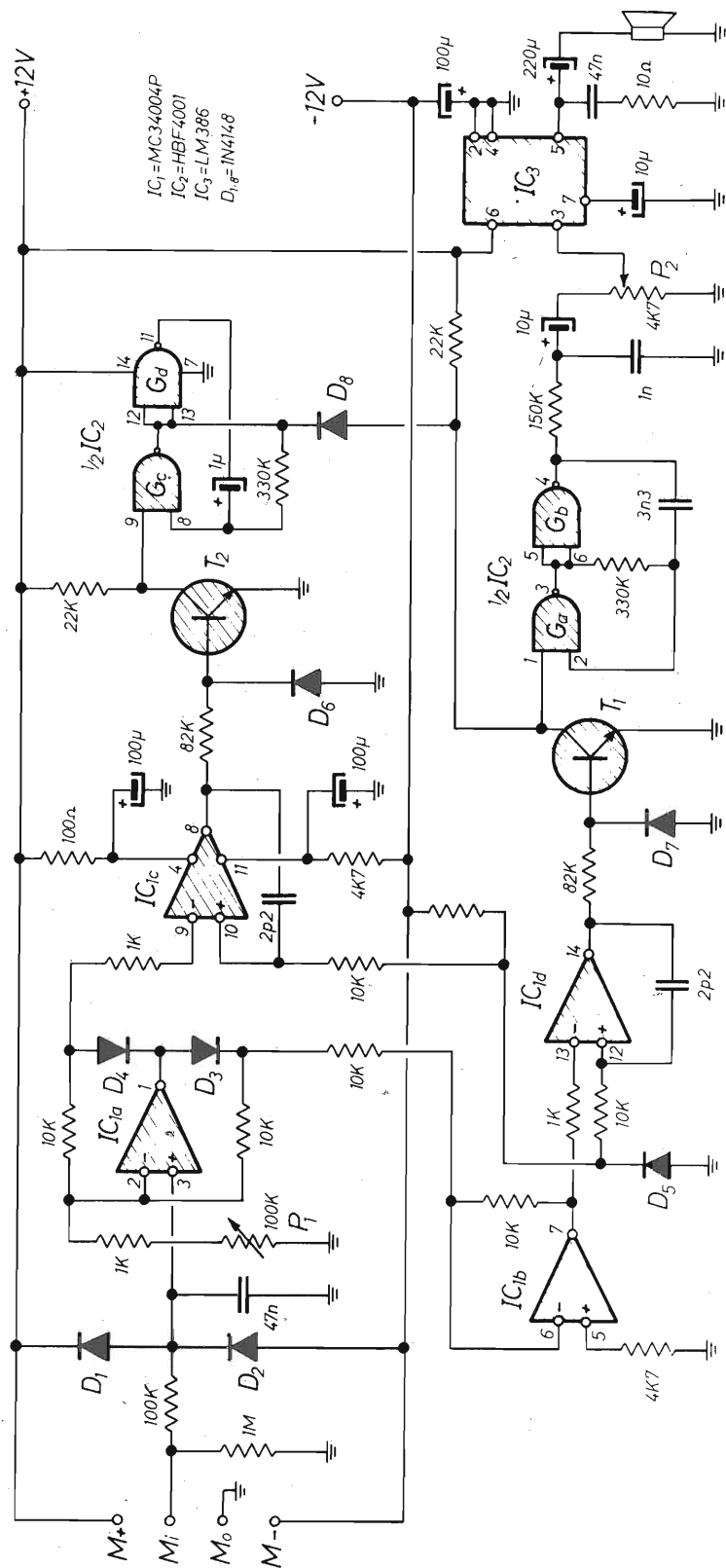
Non vi sarà, invece, alcun segnale acustico quando il cursore del potenziometro sarà regolato tra detti due valori di tensione, cioè tra +0.5 e -0.5 V, rispettivamente tra +0.05 e -0.05 V.

Per testare i diodi al germanio, che presentano una resistenza inversa molto minore di quella dei diodi al silicio, conviene connettere tra i morsetti M+ ed Mi un resistore da 47 kΩ, con che si



figura 2a - Misura della tensione col segnalatore acustico di figura 1, preceduto da un circuito voltmetrico di tipo «slide-back»; il potenziometro elicoidale a 10 giri Po è tarato direttamente in volt.



figura 2b - Sostituzione del potenziometro elicoidale Po del circuito di figura 2 con uno normale (Po') inserito in un partitore decadico di resistenze.

avrà la nota continua a 1000 Hz; collegando poi il diodo da controllare tra Mi ed Mo, la nota sparirà solo se ad esser connesso ad Mi sarà l'anodo del diodo.

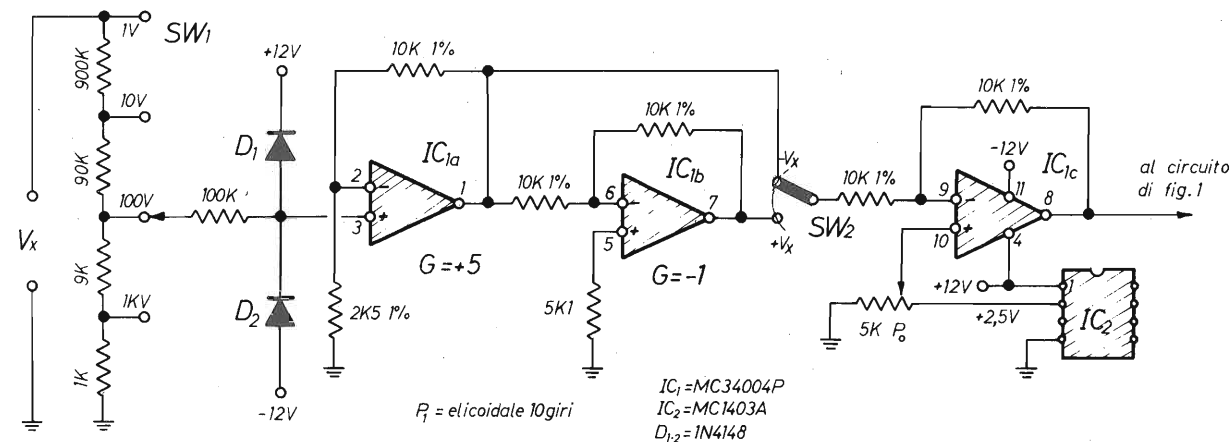
Con procedimento analogo si potranno identificare i transistor NPN e PNP e verificarne l'integrità. Come si è accennato in precedenza, il dispositivo descritto può servire anche da output uditivo di un voltmetro di tipo «slide-back»; di questo la figura 2a mostra lo schema di principio.

La Vx, di valore compreso tra 0 e 1 V, prelevata dal solito partitore viene amplificata 5 volte da IC1a ed invertita di segno da IC1b; SW2 commuta pertanto la polarità di misura. In IC1c avviene la somma algebrica tra la Vx amplificata (0 ÷ +5 V), per la quale IC1c ha guadagno unitario, e la frazione della tensione di confronto (2.5 V ± 25 mV) fornita da IC2 (precision voltage reference) presente sul cursore del potenziometro elicoidale a 10 gi-

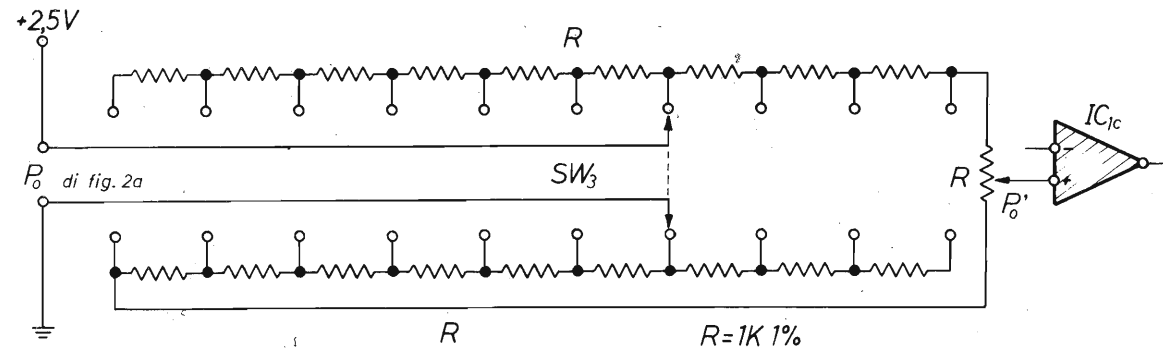
ri Po, per la quale IC1c ha guadagno 2.

Affinché l'uscita di IC1c sia zero, occorre ovviamente che sia 5 Vx = K 2.5 Vx2, essendo K ≤ 1 la scala lineare di P1 che sarà perciò tarata direttamente in volt. L'essere l'uscita di IC1c a 0 V verrà quindi segnalato dalla scomparsa del segnale acustico dal rivelatore di polarità ad essa collegato. La nota continua e quella ritmata diranno in quale direzione va ruotato Po per ottene-

re l'azzeramento.

È chiaro che la precisione di misura ottenibile dipende da quella dei resistori impiegati nonché, e soprattutto, dalla precisione e linearità del potenziometro Po. Per migliorarla e, insieme, espanderne la scala, Po potrà ve-

nir inserito in un partitore decadico, come mostra la figura 2b. Quest'ultima soluzione è particolarmente favorevole per il non vedente che, colla disposizione circuitale di figura 2a, avrebbe difficoltà ad identificare i giri del potenziometro elicoidale.

Bibliografia

- 1) G.W. Horn «Rettificatori di precisione» in Elettronica Flash (in print).
- 2) F.E. Terman, J.M. Pettit «Electronic Measurements» 2nd Ed. 1952 McGraw-Hill; New York, pag. 34-36.
- 3) «Astabile Schaltungen», in Funkschau 1975 Heft 13/337, pag. 71.

Non trovi E. Flash? È inutile scrivere o telefonare per questo!
 Se non sei abbonato, prenota E. FLASH dal tuo edicolante ai primi del mese.
 Se l'ha esaurita pretendi che te la procuri presso il Distributore locale.
Lui ne ha sempre una scorta.
 Ci aiuterai a normalizzare la distribuzione nazionale, e facilitarti l'acquisto.
 Grazie.

GRUPPO RADIANTISTICO MANTOVANO

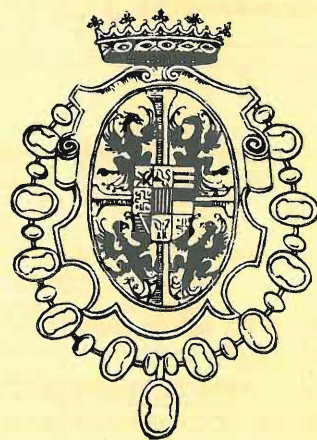

**12^a FIERA
 DEL RADIOAMATORE
 E DELL'ELETTRONICA**
 GONZAGA (MANTOVA)

26-27 SETTEMBRE '87

GRUPPO RADIANTISTICO MANTOVANO - VIA C. BATTISTI, 9 - 46100 MANTOVA
 Informazioni c/o - Segreteria - Tel. 0376/588.258 - VI-EL - Tel. 0376/368.923

BANCA POPOLARE DI CASTIGLIONE DELLE STIVERE

LA BANCA AL SERVIZIO DELL'ECONOMIA MANTOVANA DA OLTRE CENT'ANNI
 TUTTE LE OPERAZIONI DI BANCA
 Filiali: Volta Mantovana - Cavriana - Goito - Guidizzolo - S. Giorgio di Mantova.

**Vi attende
 al suo Stand**

RECENSIONE LIBRI

Cristina Bianchi

A.N. Matveev - Electricity and Magnetism
 Mir Publishers Moscow
 1986 - pag. 448 - lire 20.000

Un primo attento esame di questo volume, incentrato sulle descrizioni delle basi sperimentali per illustrare le leggi dell'elettromagnetismo e per formularne la teoria in forma locale con la relazione fra differenti quantità nello stesso punto, in spazio e tempo, ha suscitato in me un senso di rabbia e di invidia.

Di rabbia per non avere avuto, a tempo debito, un'opera così chiara ed esauriente sulla quale studiare questa branca fondamentale della scienza, e di invidia verso le nuove generazioni di studenti che possono oggi disporre, con una spesa irrilevante, di questo volume.

Dopo aver lasciato libero sfogo a questi bassi sentimenti, passo brevemente a illustrare questo volume, recentissimo, destinato a studenti di scuole medie superiori e di università, entrambe a indirizzo scientifico, oltre, beninteso, a tutti coloro che desiderano, con relativa poca spesa e poca fatica — l'inglese di questa traduzione risulta facile e scorrevole — dare una rinfrescata al loro bagaglio tecnico-culturale.

L'autore, prof. Alexei Matveev, è titolare della cattedra di Fisica Generale dell'Università Statale di Mosca.

Redazione

È uscito in questi giorni, edito dalla **Hoepli**, il testo

«PRIMI ELEMENTI DI ELETTRONICA DIGITALE»

del nostro collaboratore **Giorgio Terenzi**; in -8, con 207 pagine, 40 esempi d'impiego pratico e 169 figure.

Si tratta di un essenziale supporto per tutti co-

loro che per lavoro, per studio e per hobby vogliono addentrarsi nel mondo dell'elettronica digitale, in quanto possono far tesoro dei concetti fondamentali ivi spiegati nella maniera più semplice e chiara e prendere spunti dai molteplici schemi costruttivi illustrati e dalle pratiche applicazioni degli integrati TTL e C-MOS.

Reperibile presso le migliori Librerie al prezzo di L. 18.000.

La sua attività scientifica abbraccia vari aspetti della fisica teorica, specialmente quelli relativi ai problemi di interazione fra materia e radiazione. Ha inoltre giocato un ruolo importante nell'aggiornamento dei programmi di insegnamento per le varie università dell'Unione Sovietica.

È stato Assistente del Direttore Generale per le Scienze presso l'UNESCO nella seconda metà degli anni '60. Scrittore chiaro e lineare, è autore di oltre 100 pubblicazioni scientifiche e di una dozzina di libri di testo e di manuali nei vari campi della fisica.

Il volume proposto questo mese rappresenta una parte del corso di fisica generale per le università e c'è da augurarsi che venga presto seguito dai rimanenti volumi che completano l'opera dell'autore.

La materia trattata in questo volume è stata così suddivisa:

- Capitolo 1 —Carica - Campo - Forza
- Capitolo 2 —Costanti del campo elettrico
- Capitolo 3 —Dielettrici
- Capitolo 4 —Corrente continua
- Capitolo 5 —Conduttività elettrica
- Capitolo 6 —Campo magnetico stazionario
- Capitolo 7 —Magnetismo
- Capitolo 8 —Induzione elettromagnetica e corrente alternata quasi stazionaria
- Capitolo 9 —Onde elettromagnetiche
- Capitolo 10 —Fluttuazioni e disturbi

Non mi dilungo oltre e sicura di aver scovato per i lettori di Elettronica Flash un'opera capitale, vi saluto e vi rammento che questo volume può essere acquistato presso le librerie **Italia - URSS di Genova** - via Edilio Raggio 1/10 e di Roma - piazza della Repubblica 47 oltre che nelle principali librerie tecniche.

A presto.

A presto.

lemm

ANTENNE



LEMM antenne srl
Via Santi, 2/4
20077 MELEGNANO (MI)
Tel. 02-9837583
Telex: LEMANT 324190 I

SERIE "Z 2000"

La LEMM presenta la sua ultima novità in fatto di antenne per la 27 MHz: la serie "Z 2000", che consiste in cinque riuscitissimi tipi per barre mobili o pesanti:

Z 2000 - 1700.
Frequenza: 26.065 ÷ 28.755 MHz.
Potenza: 500 W.
Impedenza: 50 Ω.
SWR: 1,2 ÷ 1.
h: 1700.

Z 2000 - 1500
Frequenza: 26.505 ÷ 28.305 MHz.
Potenza: 400 W.
Impedenza: 50 Ω.
SWR: 1,2 ÷ 1.
h: 1500.

Z 2000 - 1200
Frequenza: 26.905 ÷ 28.005 MHz.
Potenza: 300 W.
Impedenza: 50 Ω.
SWR: 1,2 ÷ 1.
h: 1200.

Z 2000 - 900
Frequenza: 26.965 ÷ 27.855 MHz.
Potenza: 250 W.
Impedenza: 50 Ω.
SWR: 1,2 ÷ 1.
h: 900.

Z 2000 - SP
Frequenza: 27 MHz.
Potenza: 200 W.
Impedenza: 50 Ω.
SWR: 1,2 ÷ 1.
h: 750.
Foro base: Ø 10.

Le antenne della serie "Z 2000" sono tutte cortocircuitate alla base, trattate al carbonio, sono a 1/4 λ e commercializzate a prezzi favolosi.

GLI ORGANI ARTIFICIALI

Luigi Amorosa

Una sintesi dei più recenti successi conseguiti dall'elettronica e dalle moderne tecnologie in campo medico.

Con il termine di organi artificiali si indicano degli apparecchi destinati a riprodurre quanto più fedelmente possibile la funzione di un organo. Gli organi artificiali possono essere schematicamente classificati in:

- esterni;
- semiinterni;
- interni.

Tale classificazione tiene conto soprattutto, quindi, del rapporto esistente tra l'organo e il corpo umano; si considerano semi interni gli apparecchi che presentano la alimentazione all'esterno e la parte operativa all'interno dell'organismo.

Inoltre, alcuni organi artificiali sono previsti per funzionare in appoggio all'organo originale, mentre altri lo sostituiscono completamente.

È necessario operare, inoltre, anche una distinzione fra organi destinati a sopperire ad una momentanea carenza di una struttura «naturale», ed organi destinati ad essere impiantati a vita.

Il primo gruppo comprende p. es., quello che impropriamente viene chiamato «polmone artificiale» e che altro non è se non

un ossigenatore destinato a garantire una corretta ossigenazione ematica durante gli interventi di chirurgia «a cuore aperto».

Ed è proprio nel campo della cardiochirurgia che lo sviluppo

di organi artificiali ha subito, nel tempo, i progressi più strabilianti, giungendo alla realizzazione del cuore artificiale totale e alla sua applicazione pratica, della quale tutti i Lettori hanno avuto notizia tramite i principali quotidiani.

L'inventore del cuore artificiale totale più utilizzato è Robert Jarvik, un giovane americano laureatosi nel 1976, dopo aver studiato nella facoltà medica di Bologna per due anni. Il principale problema del cuore artificiale totale di tipo Jarvik-7 è quello di essere di tipo semiimpiantabile, nel senso che la fonte di energia (una pompa elettrica che invia aria compressa all'organo) è esterna all'organismo, limitando, quindi, le possibilità di vita attiva del paziente.

Jarvik, però, ha anche collaudato su animali un cuore artificia-



figura 1 - Organi che oggi o nel prossimo futuro possono essere sostituiti con equivalenti artificiali.

le dotato di un motore elettrico impiantato nel torace ed alimentato da un piccolo set di batterie ricaricabili.

Tale sistema permetterebbe, se applicato all'uomo, di migliorare la qualità della vita dei pazienti operati e consentirebbe una maggiore diffusione del sistema che, rispetto al trapianto di cuore da cadavere, non ha rischio di rigetto e non costringe il paziente a terapie che comportano la comparsa di imponenti effetti collaterali.

A tutt'oggi, comunque, il cuore artificiale totale presenta ancora molti inconvenienti, fra cui uno dei più gravi è la formazione di microemboli che possono provocare gravissimi infarti, soprattutto cerebrali.

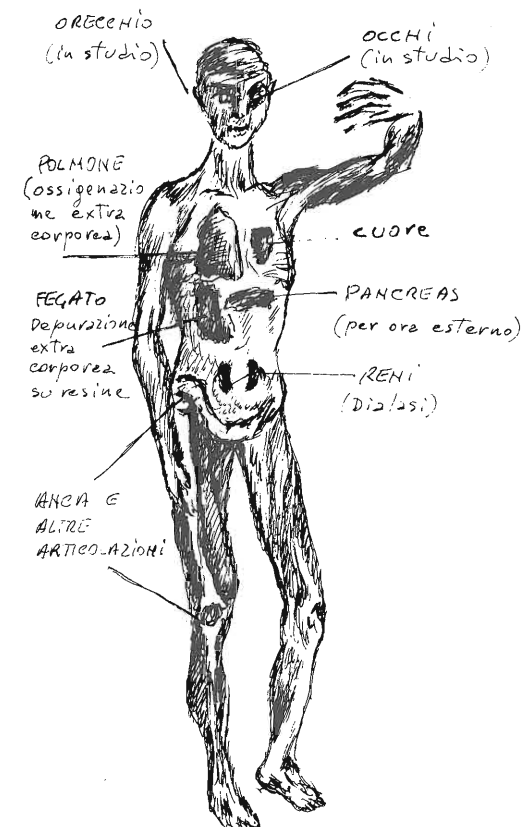
Il ruolo dell'elettronica nello sviluppo del cuore polmonare totale consiste soprattutto nella progettazione assistita dal computer, che consentirà di studiare meglio la distribuzione dei flussi nelle camere ventricolari e permetterà, quindi, di sagomare in maniera tale da ridurre al minimo la formazione di vortici e, quindi, di emboli.

La progettazione e la pratica applicazione del cuore artificiale, tuttavia, per quanto estremamente affascinante (il cuore fin dall'antichità è considerata la sede dei sentimenti più nobili) tornerà utile ad un numero relativamente ridotto di pazienti, essendo la patologia cardiaca suscettibile di trapianto, in fondo, non molto frequente.

Ben altro rilievo potrebbe avere lo studio e la realizzazione di un pancreas artificiale, apparecchio che potrebbe risolvere i problemi dei milioni di diabetici diffusi nel mondo. Fino ad oggi gli sviluppi di questo campo



figura 2 - Apparecchio miniaturizzato per l'autocontrollo della glicemia.



figura 3 - Risposta insulinemica di un soggetto normale dopo somministrazione di 100 g. di glucosio per via orale. La curva di un pancreas artificiale dovrebbe essere uguale.

si sono limitati alla realizzazione di microinfusori di insulina che, programmati in precedenza, provvedono alla iniezione sottocutanea dell'ormone, variandone anche le dosi a seconda dell'orario, per rispondere, quindi, alle mutate esigenze dell'organismo in fase post-prandiale.

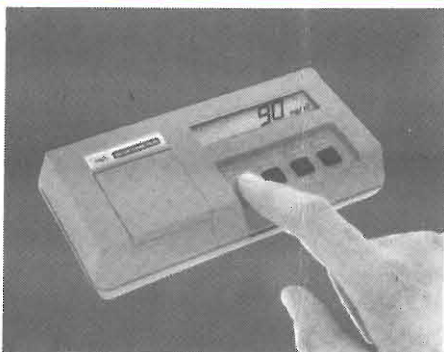
L'elettronica, inoltre, ha anche messo a disposizione dei diabetici dei fotometri miniaturizzati e digitali, in grado di valutare le variazioni di colore di striscette impregnate di reagente al contatto con una goccia di sangue e di convertire queste variazioni in valori glicemici. In tal modo il paziente può controllare in tempo reale la propria glicemia e tracciare la cosiddetta curva glicemica, che permette di sapere se, e quante volte, la glicemia esce dal range dei valori normali, permettendo così di adattare la terapia alle esigenze del singolo paziente.

L'obiettivo dei ricercatori è, però, attualmente puntato sulla possibilità di realizzare un «pancreas artificiale miniaturizzato» un sistema, cioè, in grado di valutare «in tempo reale» i valori glicemici del paziente e comandare una pompa di microinfusione tramite, naturalmente, l'intervento di un microcomputer.

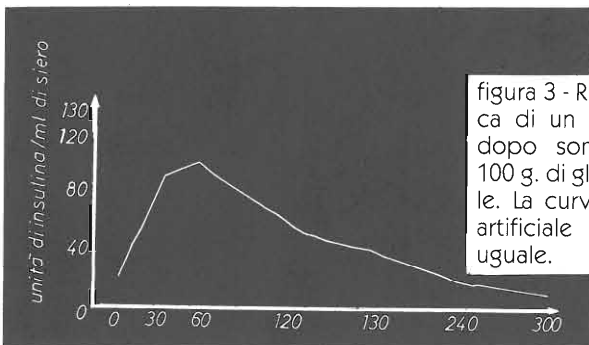
Anche se, concettualmente, la cosa appare facile, in realtà esistono alcuni problemi, legati soprattutto al tipo di sensore da utilizzare, che hanno rallentato lo sviluppo del progetto. Per ora, comunque, si è giunti alla realizzazione di pancreas artificiali che, anche se perfettamente funzionanti, non possono essere utilizzati al di fuori dell'ambiente ospedaliero per le loro dimensioni.

L'adozione di un pancreas artificiale, permetterebbe, però, di risolvere molti problemi dei diabetici, anche di quelli che usa-

no i microinfusori di cui abbiamo parlato prima, i quali hanno il difetto di fornire correzioni glicemiche troppo brusche e, quindi, pericolose.

In conclusione, mi preme ricordare come la ricerca in questo campo è attualmente in una fase di prodigioso progresso, e lo dimostrano le ricerche in corso per la sostituzione di organi quali l'occhio e l'orecchio (vedi Elettronica Flash 5/85 e 12/85).

Inoltre, l'elettronica in questo campo è presente sotto forma di computer, anche per la sostituzione di strutture che sembrerebbero esercitare solo una funzione meccanica, come le protesi d'anca. Sono stati infatti svi-

luppate programmi capaci di girare su comuni computer, in grado di studiare il decorso delle linee di forza dell'anca del paziente, di valutare le sollecitazioni a cui la protesi sarà sottoposta, sia statisticamente, sia dinamicamente e di conoscere, quindi, la geometria articolare della protesi.

Non meravigliatevi se, tra un po' di tempo, per laurearsi in Medicina sarà necessario sostenere un'esame di Scienze delle costruzioni!

Bibliografia

- 1) Jarvik R.K.: Il cuore artificiale totale - Le Scienze n. 3/81.
- 2) Merlo G.: Chirurgia sperimentale - Edizioni Cortina - Torino 1985.
- 3) Del Bolgia F., Tranquilli Leali P., Bartolini F.: Valutazione computerizzata della geometria articolare dell'anca. - Medicina e informatica - Vol. 1: N. 2: 1984 - il Pensiero scientifico Editore.
- 4) Pozza G., Alberetto M.: Il pancreas artificiale. Federazione Medica - Ottobre 1985.
- 5) Horn G.W.: La visione artificiale. Elettronica Flash 5/85.
- 6) Amorosa L.: Le protesi acustiche. Elettronica Flash 12/85.

Mega Elettronica, azienda specializzata nella produzione e commercializzazione di strumenti di misura elettrici sia analogici che digitali.

STRUMENTI DA PANNELLO DIGITALI

Campo di misura fondo scala
100 mAcd ÷ 100 Adc
100 mVdc ÷ 1000 Vdc
100 µAac ÷ 1000 Aac
1 Vac ÷ 1000 Vac

Gli strumenti da pannello digitali della serie 'DV' sono realizzati con l'impiego di componenti di avanzata tecnologia e di sicura affidabilità.

La configurazione è identica ai normali strumenti analogici, rispettandone praticamente lo standard strutturale estetico.

La Mega Elettronica produce anche una vasta gamma di strumenti da pannello analogici ed è presente presso i più qualificati rivenditori di componenti elettronici e di materiale radioelettrico.

MEGA! Lo strumento giusto per la misura giusta.

mega
elettronica

mega
La misura giusta



20128 Milano - Via A. Meucci, 67
Tel. 02/25.66.650

DUE PAROLE SUL MODEM EVMCOMPUTER

La possibilità che due computers, anche di diverso tipo, marca e dimensioni, possano stabilire una comunicazione fra loro è senza dubbio uno degli aspetti più spettacolari del nostro tempo.

Ad esempio quasi tutti sanno che per far ciò non è necessario dotarsi di apparecchiature fantascientifiche, basta, infatti, un piccolo COMPUTER e un MODEM!

Il termine MODEM è diventato ormai un vocabolo estremamente diffuso: in pratica la fusione contratta di MODulatore-DEModulatore.

È questo un dispositivo atto a codificare e decodificare informazioni logiche che possono viaggiare o, via filo, o, via rete telefonica o, perché no, via radio.

Non si incorra però nell'errore di generalizzare, ovvero, pensare che un MODEM sia un apparato utilizzabile per qualsiasi tipo di informazioni.

Esistono infatti standards di diverso protocollo, ed anche diverse velocità di scorrimento per il flusso dei dati.

A tal proposito, la **NEW EVM di Figline Val d'Arno**, si è prodigata per arrivare ad un prodotto di estrema versatilità, raggruppando in un unico apparecchio, le chances più disparate e coprire le esigenze del vasto pubblico ed in particolare del radioamatore.

Il modello **MMMRA1** ne è un esempio (per COMMODORE 64 e 128). Infatti, con questo singolare MODEM, è possibile scambiare dati (documenti e VIDEOTEL) via telefono e via etere, alla velocità di 1200 baud, ossia in PACKET-RADIO.

La produzione in serie ha oltresì permesso una riduzione dei costi di circa il 50%, mettendo così, alla portata di tutti, la possibilità di entrare nell'affascinante mondo delle banche dati, commerciali o amatoriali, usufruendo dell'opportuno software fornito in corredo unitamente ai vari connettori e ad un dettagliatissimo manuale di istruzioni.

È prevedibile che il futuro dell'informatica sarà sempre più legato a comunicazioni ed interazioni fra computers grandi e piccoli, fra utenti con diversi problemi, diverse esperienze e diverse informazioni.

Munendosi di un semplice apparecchio, tutti gli utenti di HOME e PERSONAL computers, possono uscire dal loro isolamento e connettersi con banche dati, colleghi e, comunque, a grosse e piccole sorgenti di informazioni.

Per queste basta citare la «POSTA ELETTRONICA», il sistema FIDO (già presente e a basso costo anche in Italia), e «l'AGI/VIDEOBORSA».

Nel settore amatoriale (attualmente solo all'estero, ma con buone speranze anche per il nostro Paese) sono presenti giochi anche multiutenti, gruppi di dibattiti, giochi didattici, HOME SHOPPING e HOME BANKING, il quale offre possibilità di controllare il proprio conto corrente e qualcuno già in grado di effettuare movimenti bancari.

Non parliamo poi delle immense biblioteche, consultabili su tutti gli argomenti dello scibile umano, come la biblioteca elettronica della SUPREMA CORTE DI CASSAZIONE, la GAZZETTA UFFICIALE, i dati ISTAT, e mille altre cose ancora che pur apparendo solo accessibili ad esperti, in realtà, con un minimo di pratica, diventeranno via via sempre più familiari.

A questi si aggiunga la possibilità di comporre il numero telefonico (AUTODIAL) direttamente dalla tastiera del computer e ottenere anche l'automatica risposta in AUTOANSWER.

L'acquisto del **MODEM EVM** non è poi aggravato dall'ulteriore spesa per un'interfaccia seriale RS232, essendo direttamente interfacciabile al C-64 o al C-128, senza dover ricorrere ad alimentazione esterna. Rimanendo sempre in costi altamente concorrenziali, non dimentichiamo che questi MODEM possono funzionare sia in **HALFDUPLEX** che in **FULLDUPLEX**. Ovvero, mentre in **HALFDUPLEX** invia a ricezione dei dati, avviene in modo separato ed alternato, in **FULLDUPLEX** tutto si verifica contemporaneamente.

In questo numero di Elettronica FLASH avete trovato il catalogo della **NEW EVM** unito alla Rivista: in esso vi sono ulteriori informazioni e... piacevoli sorprese per i nuovi Soci del CLUB EVM!

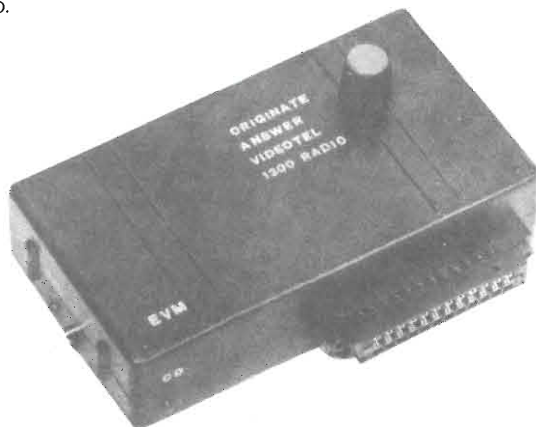

IK4GLT Maurizio Mazzotti

VIRGILIANA
ELETRONICA

VI-EL VIRGILIANA ELETTRONICA s.n.c.

Viale Gorizia, 16/20

Casella post. 34 - 46100 MANTOVA - Tel. 0376/368923

SPEDIZIONE: in contrassegno + spese postali

La **VI-EL** è presente a tutte le mostre radiantistiche.

NUOVO ICOM IC-μ2

1W - 10 memorie direttamente dal taschino della vostra giacca

CARATTERISTICHE SALIENTI

Gamma operativa: 144-148 MHz - Canalizzazione: 12.5-25 KHz - Potenza RF: 1W oppure 0.1W - Tensione di batteria: 8.4V - Dimensioni: 58 x 140 x 29 mm - Peso: 340 g.

CONSUMI

Ricezione a lunga autonomia: 6 mA - Ricezione silenziosa: 30 mA - Ricezione con vol. al max: 170 mA - Trasmissione: 600 mA (con 1W di RF), 300 mA (con 0.1W di RF) - Configurazione del Rx: doppia conversione (16.9 MHz; 455 KHz) - Sensibilità: < di 0.15μV per 12 dB SINAD - Livello di uscita audio: >0.25W su 8Ω



ICR-7000 SCANNER

Ricevitore scanner 25 ÷ 2000 MHz



YAESU FRG 9600

Ricevitore-scanner a copertura continua AM-FM-SSB da 60 a 905 MHz



YAESU FT 757

Ricetrasmittitore HF, FM-SSB-CW, copertura continua da 1,6 a 30 MHz, 200 W PeP.



LAFAYETTE HAWAII

40 canali in AM-FM



YAESU FT23

Le VHF-UHF in miniatura

CARATTERISTICHE SALIENTI

Gamma operativa: 144-148 MHz, 430-440 MHz - Alimentazione: 6-15V a seconda del pacco batterie impiegato - Dimensioni: 55 x 122/188 x 32 mm - Peso: 430/550 g a seconda del pacco batterie - Sensibilità del Rx: migliore di 0.25μV per 12 dB SINAD - Selettività sul canale adiacente: > 60 dB - Resistenza all'intermodulazione: > 65 dB - Livello di uscita audio: 0.4W su 8Ω



Nuovo Icom IC 28 E e IC 28 H

CARATTERISTICHE TECNICHE

GENERALI: Gamma operativa: 144 ~ 146 MHz (amplificabile da 140 a 150 MHz) - Impedenza d'antenna: 50Ω - Stabilità in freq.: ± 10 p.p.m. - Temperatura operat.:

-10 C ~ +60°C - TRASMETTITORE: Emissione: F3 - Potenza RF: 25W (Hi) 5W (Low) riferito al mod. 28, 45W (Hi) 5W (Low) riferito al mod. 28H - Deviazione max.: ± 5 KHz - Modi operativi: Simplex, Semiduplex - Soppressione spurie: > di 60 dB - Impedenza microf.: 600Ω - RICEVITORE: Configurazione: a doppia conversione - Media frequenza: 16.9 MHz; 455 KHz - Sensibilità: < 15 dBμV per 12 dB SINAD; < 10 dBμV per 20 dB di silenziamento

PACKETMANIA

Guerrino Berici

Si parla in continuazione di TNC, ma molto raramente di programmi che lo fanno funzionare. Avere un buon TNC e un mediocre programma, è come avere una macchina da corsa in una strada dissestata.

I programmi di gestione RS232

Non è difficile progettare o copiare un TNC; è arduo invece fare un buon programma adatto al PACKET. Dalla Germania e soprattutto dagli Stati Uniti, sono stati importati alcuni programmi che definirei adatti allo scopo.

Voglio prendere in considerazione solo i migliori, ovvero i vari VIP, lo SMART TERMINAL PROGRAM e il BOB'S TERM PRO.

Vi sono state, per quanto ne so, tre versioni di VIP. La prima è il VIP TERMINAL, la seconda il SMAGIC VIP e la terza il VIP X/L.

Non vi sono grandi differenze. Il SMAGIC VIP ha il vantaggio di un caricamento turbo: in circa 20 secondi il programma è pronto all'uso mentre nelle due altre versioni si devono attendere quasi tre minuti. Il buffer di memoria (o workspace) nella prima e seconda versione è molto limitato, supera di poco le 6000 posizioni, mentre nella terza versione è raddoppiato.

È molto importante avere un ampio buffer: nella ricezione file, per diminuire il tempo totale, è conveniente memorizzare i dati nella workspace, piuttosto

che direttamente sul disco. Vi è una certa conflittualità operativa tra la porta RS232 e la porta seriale: i dati vengono memorizzati a meno di 500 baud complessivi. Il tempo totale tra la ricezione, memorizzazione su disco e ACK, è maggiore a quello necessario per una ricezione su buffer con velocità TNC-computer di 600 baud.

Lo stesso discorso si può fare per la trasmissione file: è più conveniente reperire i dati direttamente dalla workspace, piuttosto che da disco. Da questo si può comprendere come sia comodo avere un buffer molto capiente.

Gli ideatori dei VIP potevano astenersi di occupare la esigua memoria del C-64 con cose inutili. Se risparmiavano byte con l'escludere le inutili «icone» e disegni vari, escludendo anche il joystick e il rifacimento caratteri a 80 colonne (ma è possibile che non si siano accorti che il C-64 non è adatto alle 80 colonne e figuriamoci, addirittura, alle 132 colonne???) , potevano essere utilizzate proficuamente tutte queste posizioni di memoria per una più razionale work-

space.

Il giudizio complessivo, comunque, non è negativo. Sono programmi che vanno molto bene fino a un trasferimento TNC-computer di 1200 baud.

Lo SMART TERMINAL PROGRAM è quello che riscuote la mia simpatia. Ha una buffer enorme, di oltre 42.000 posizioni di memoria e si adatta perfettamente alla ricetrasmisione file. Possiede solo le opzioni utili: gli ideatori hanno voluto omettere tutto ciò che è inutile appunto per poter avere una workspace molto ampia. La velocità di trasferimento tra TNC e computer si può tenere comodamente a 2.400 baud senza che insorgano problemi.

Sia a 1200 che a 2400 baud, consiglio i seguenti parametri: duplex half, parity none, word length 7. Naturalmente se il duplex è half, sul TNC l'echo dovrà essere in off.

Per far funzionare il disco in trasmissione, le linee RTS e CTS devono essere collegate correttamente. Sembrerebbe una assurdità dire che devono essere collegate correttamente, ma nella maggior parte dei casi accade che queste linee non hanno i livelli esatti.

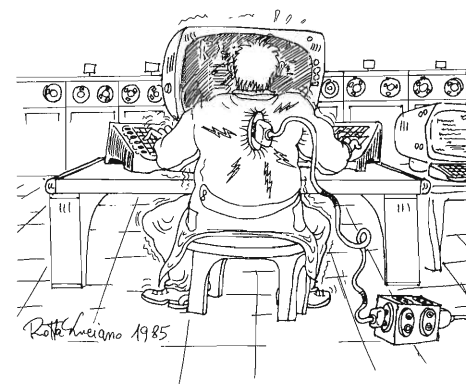

SIGMA
ANTENNE

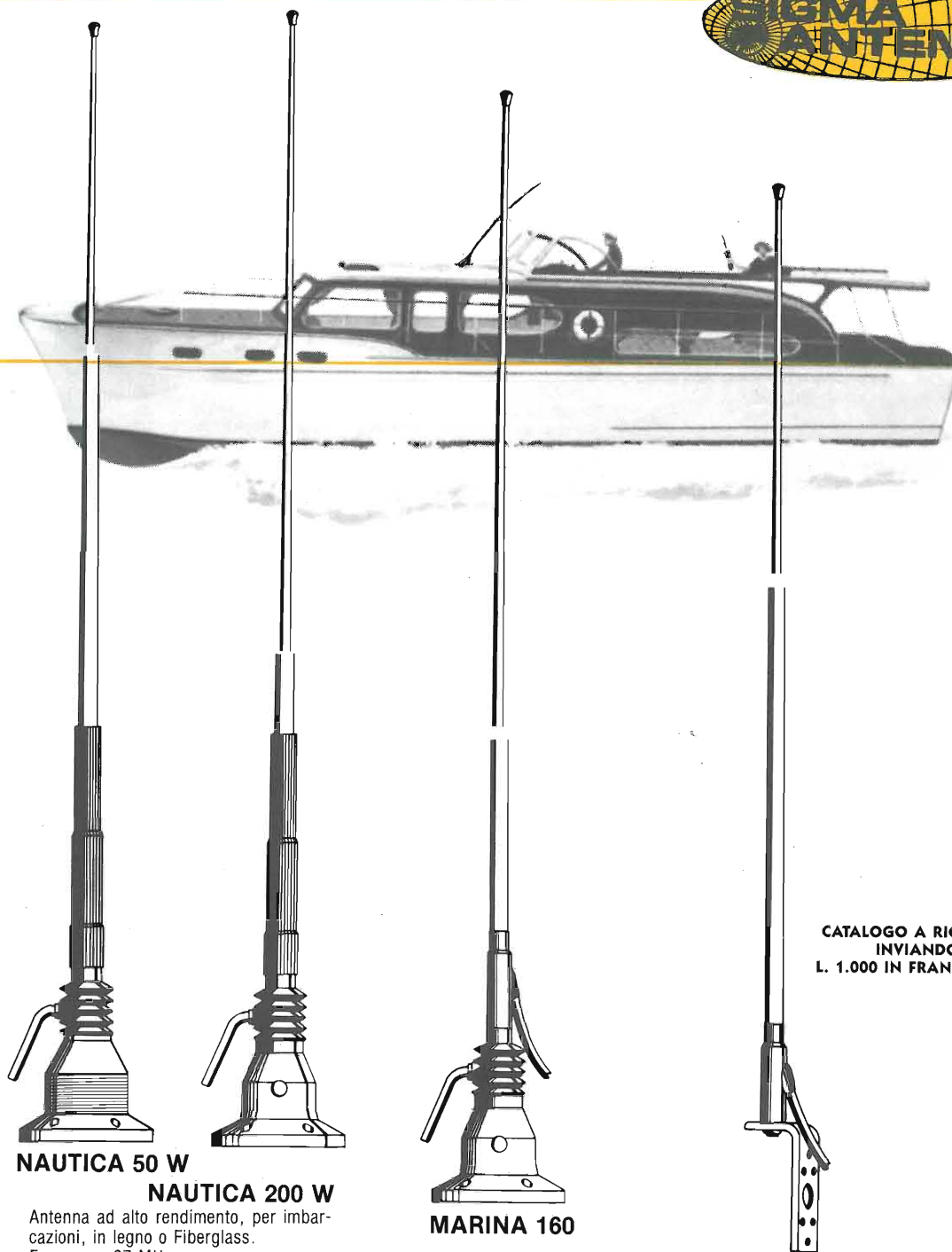

NAUTICA 50 W

NAUTICA 200 W

Antenna ad alto rendimento, per imbarcazioni, in legno o Fiberglass.

Frequenza 27 MHz

Impedenza 52 Ohm.

SWR: 1,2 centro banda. Antenna 1/2 lunghezza d'onda.

Bobina di carico a distribuzione omogenea (Brevetto SIGMA), stilo alto cm 190 circa, realizzato in vetroresina epossidica.

MARINA 160

Frequenza 156-162 MHz

Impedenza 50 Ohm

Potenza applicabile 100 W

V.S.W.R. 1-1 : 1-1-5 : 1

Guadagno 3db (su Ground plane

1/4 d'onda).

Altezza cm. 140

Peso gr. 150

Cavo mt. 0,30 RG-58U

MARINA 160 T. ALBERO

Stesse caratteristiche elettriche della Marina 160 VHF, ma corredata di supporto in acciaio inox per il montaggio a testa d'albero.

CATALOGO A RICHIESTA
INVIANDO
L. 1.000 IN FRANCOBOLLI

SIGMA ANTENNE s.n.c. di E. FERRARI & C.
46047 S. ANTONIO MANTOVA - via Leopardi 33 - tel. (0376) 398667

ELETTRONICA
FLASH

Con lo SMART si può trasmettere da disco e non da buffer mentre non si può trasferire i dati ricevuti direttamente su disco: devono essere memorizzati su buffer per poi essere trasferiti su disco. Questa non è una limitazione perché 42.000 posizioni di memoria sono molte.

Ovviamente può essere usata una stampante e la buffer può essere riportata sullo schermo.

Il terzo programma che ha una ottima funzionalità, la migliore direi, è il BOB'S TERM PRO: si può dire che riunisce i pregi dei VIP e dello SMART.

La workspace è di 28.500 posizioni, quindi sufficiente. I file possono essere ricevuti e trasmessi da disco con una velocità non proprio astronomica, ma tollerabile. Si può trasmettere e ricevere anche da workspace.

Questo programma ha una enormità di opzioni, addirittura si possono avere 7 diversi tipi di set di caratteri. Se si vuol cambiare set, si va sulla opzione desiderata e automaticamente carica un sottoprogramma di 9 blocchi (pochi secondi) e il set viene variato. Mi è piaciuta questa opzione perché si possono avere diverse possibilità senza occupare inutilmente la memoria del C-64.

Anche qui, come nel VIP, abbiamo la gestione completa del disco. Il programma si può adattare a diversi tipi di terminali e, particolare importante, si possono correggere le istruzioni che determinano la velocità indicata dal programma con quella reale del computer. Non sempre i cristalli che determinano la base dei tempi, hanno la frequenza giusta. È possibile, anzi opportuno, settare a 2.400 baud la velocità di trasferimento tra TNC e compu-

ter.

Poiché vi sono differenze tra standard USA ed europei, per poterlo usare correttamente consiglio i seguenti parametri:

- 1) a 1200 baud word bit 8, stop bit 1, duplex half, baud adj lo 042, baud adj hi 001;
- 2) a 2400 baud word bit 7, baud adj lo 098, baud adj hi 000, il resto uguale.

Il BOB'S ha tante altre opzioni utilissime, sarebbe troppo lungo elencarle. Si può dire soltanto che, nella workspace, si possono togliere tutti i line-feed; i caratteri possono essere cambiati di «case»; si possono trasformare da PET-ASCII ad ASCII; l'edit ha tutte le opzioni necessarie come l'insert, delete, ecc.; se si posiziona il cursore su un qualsiasi carattere, abbiamo il valore decimale, esadecimale, binario e in più il numero esatto della posizione di memoria in cui è inserito.

Il libretto di istruzioni è molto esauriente e ben fatto; ovviamente è in inglese.

Fino al momento della stesura di queste note, in Italia non è stato ancora importato il programma della AEA ideato appositamente per il PAKRATT PK232. I precedenti della AEA sono ottimi (si veda l'arcinoto MBA-TOR): non credo che questa Casa, con enorme esperienza, immetta sul mercato un qualcosa di approssimativo come purtroppo ha fatto la Kantronics con il suo PAC-TERM.

Vi è proprio la necessità di un programma fatto particolarmente per la RTTY e il PACKET: per chi ha usato il MBA-TOR, andare in RTTY o AMTOR con il VIP o con lo SMART o con il BOB'S, è una cosa assurda. Se non vi sono programmi seri adatti a termina-

li che fanno tutto, come l'AEA PK232 o il Kantronics KAM, andare con essi in RTTY e AMTOR è come fare un passo indietro invece che avanti.

La ricetrasmmissione programmi

Questa è una tra le migliori utilizzazioni del Packet. La alta velocità e la quasi assoluta certezza che non insorgeranno errori durante il trasferimento dati, rendono oltremodo proficua questa tecnica.

Però non tutto è semplice come può apparire ad un superficiale esame. I programmi di gestione RS232 hanno caratteristiche diversificate e molto spesso interviene una variazione del «case» dei caratteri. Si può passare dalla upper-case alla lower-case e viceversa, ovvero il bit sette può essere settato indifferentemente a 1 o a 0. Purtroppo un affrettato utilizzatore di questa tecnica può anche non rendersene conto e dare la colpa della scorretta ricezione, non alla propria inesperienza ma al programma.

Se si vogliono trasmettere programmi, è assolutamente indispensabile che quello che si riceve debba essere esattamente uguale a quello che viene trasmesso: in caso contrario, il programma viene invalidato.

Poiché è difficile stabilire se il corrispondente riceve i caratteri nel «case» giusto, il programma di riconversione da file sequenziale a file programma, deve aiutare l'operatore.

Con il TRANSFER/SP si ha la certezza che il programma risultante sarà sempre uguale a quello trasmesso. In esso ho introdotto una brevissima routine che

pone il bit 7 sempre a 0. Il bit 7 è in realtà l'ottavo: non si dimentichi che il primo bit non è quello contrassegnato con il numero 1, ma quello con il numero 0. In esadecimale si incomincia a contare da 0 e non da 1.

Un'altra caratteristica interessante è quella che determina l'insensibilità ai carriage-return e ai line-feed. Se si ricorda, nei TRANSFER prima serie, raccomandavo di togliere tutte quelle operazioni, in RTTY e in PACKET, che potevano determinare, per mezzo della formattazione dello schermo, i ritorni carrello e i salti di riga.

Nella seconda versione non è presente questa necessità: una routine, adatta a questo scopo, elimina in fase di lettura tutte queste formattazioni artificiali. Possono esserci sia ritorni carrello sia line-feed: il sequenziale verrà sempre ricompattato nella ma-

niera corretta.

Infine è stata aumentata la capacità: si possono trasformare in sequenziale fino a 40.960 byte programma, circa 161 blocchi.

Al termine della trasformazione sequenziale-programma, vi sarà la comparazione del checksum trasmesso con quello ricevuto dalla ricompattazione. Se saranno uguali, vi sarà la dicitura - esatto - e si potrà essere sicuri che il programma ricevuto sarà esattamente uguale a quello trasmesso. Se vi sarà discordanza tra i checksum, apparirà la dicitura - errato - e sapremo che durante la ricezione qualcosa non è andato per il verso giusto.

Posseggo diversi programmi che operano la trasformazione da programma a sequenziale e viceversa, però ritengo che il TRANSFER/PS e il TRANSFER/SP siano i migliori e soprattutto i più

versatili.

Questi programmi sono stati il frutto di continue prove, di continue ricerche per ottenere sempre il meglio e per alleviare il più possibile la fatica all'operatore. Il grado di automazione è elevato e l'affidabilità è perfetta.

Mi sembra doveroso ringraziare il RICCARDO I5TJR, il quale si è prestato, con estrema pazienza, a prove e controlli di ogni tipo.

Per quanto riguarda la reperibilità di questi miei due programmi, rimando il lettore al numero 3/87 di Elettronica Flash dove, in un comunicato ai lettori, vi sono tutte le indicazioni necessarie. Sono descritte anche le principali caratteristiche le quali, a loro volta, si sommano a quelle dei due semplici programmi (il PRG-SEQ e il SEQ-PRG) da me pubblicati sul numero 1/87 sempre di Elettronica Flash.

Non trovi E. Flash? È inutile scrivere o telefonare per questo!
Se non sei abbonato, prenota E. FLASH dal tuo edicolante ai primi del mese.
Se l'ha esaurita pretendi che te la procuri presso il Distributore locale.
Lui ne ha sempre una scorta.
Ci aiuterai a normalizzare la distribuzione nazionale, e facilitarti l'acquisto.
Grazie.

HIO - Ø 1 Formato EUROPA
 Interfaccia per Hard Disk
 tipo SASI
 Quattro linee RS232
 Bus Abaco®

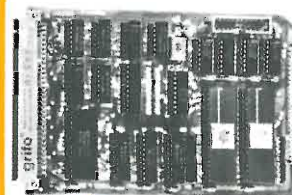

grifo

40016 S. Giorgio
 v. Dante, 1 (BO)
 Tel. (051) 892052

GDU - Ø 1 Formato EUROPA
 Grafic Display Unit
 Bus Abaco®

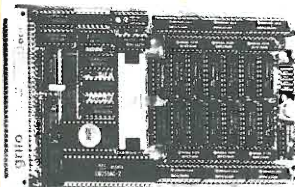

Scheda grafica per bianco
 e nero ed a colori con 7220
 Mappa video min. 32
 KRAM, max 384 KRAM.
 Uscita RGB e composito.

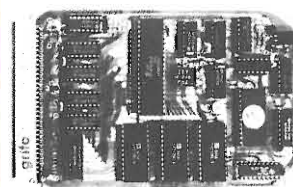

Scheda di terminale non
 intelligente con 2K o 6
 KRAM - Video alfanumerico
 e pseudo grafico.
 Uscita segnale composito.

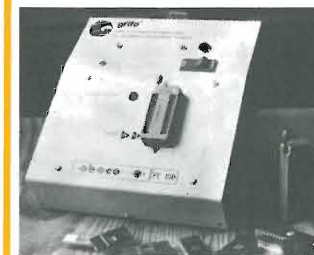

**Programmatore di Eprom
 PE200**
 Programma dalla 2508 alla
 27512
 Adattatore per famiglia 8748
 Adattatore per famiglia 8751

I. L. ELETTRONICA SNC

via Lunigiana, 618/a - Tel. 0187/513103 - 19100 LA SPEZIA

OFFERTA DEL MESE:
**NUOVO RICETRASMETTITORE RANGER AR 3300: 26-30 MHz
FREQUENZIMETRO A 5 MEMORIE AM/FM/SSB/CW 8W-25W
SSB RICERCA AUTOMATICA SEGNALI**

Apparato professionale All Mode HF Tranceiver richiedeteci prezzo e maggiori dettagli tecnici telefonando al 0187-513103.

RICETRASMETTITORI CB

| | | |
|--|------------|------------|
| - RTX OMOLOGATI 40 ch. AM/FM NEVADA-HAWAII-VISCONSIN | NOVITÀ | ric. quot. |
| - RTX OMOLOGATI MIDLAND 40 ch ALAN 44-48-77/800-77/102-92 | NOVITÀ | ric. quot. |
| - RTX HY-GAIN V 2795DX 120 ch (-40+80) AM/FM/SSB 7.5/12W PEP | | 285.000 |
| - PRESIDENT-JACKSON 226 ch AM/FM/SSB 20W PEP | | ric. quot. |
| - PRESIDENT-JACKSON 11-40/45 metri 226 ch AM/FM/SSB 36W PEP | | ric. quot. |
| - PRESIDENT J.F.K. 120 ch AM/FM 15W potenza regolabile | | 245.000 |
| - RTX BASE SUPERGALAXI - 200 ch + 10 KHz 10W AM 21 SSB Alim. 220V black | | ric. quot. |
| - RTX MIDLAND 4001 120 ch AM/FM (-40 +80) | | 295.000 |
| - RTX COLT 320 DX 120 ch AM/USB/LSB 12W PEP | | 250.000 |
| - RTX ZODIAC M 5040 40 ch AM/FM 5W omologato | | 210.000 |
| - RTX POLMAR CB 309 AM/SSB 34 ch OMOLOGATO con lineare 25W in omaggio | | 210.000 |
| - RTX ZODIAC M5034 40 ch AM 5W OMOL. IN CORSO - LINEARE OMAGGIO | | 128.000 |
| - RTX ZODIAC M5036 40 ch AM/FM 5W OMOL. IN CORSO+LINEARE OMAGGIO | | 148.000 |
| - RTX SUPERGALAXI 240 + 31 ch AM/FM/SSB 10 WAM/21W SSB frequenz. incorpor. | ric. quot. | 420.000 |
| - RTX POLMAR TENNESSE AM/FM/SSB OMOLOGATO 34 ch | ric. quot. | 420.000 |
| - RTX ALAN 88/S 34 ch AM/FM/SSB OMOLOGATO | ric. quot. | 170.000 |
| - RTX MIDLAND ALAN OMOLOGATI 34 ch 4.5W AM/FM 34/S-68/S-69-67 | ric. quot. | 170.000 |
| - RTX PALMARE DYNACOM 80 AM PORTATILE 5W 80 ch (-40 +80) | | 69.000 |
| - RTX coppia intercom. per auto TH-55 presa accendisig. incorporata | | |

ACCESSORI PER RICETRASMETTITORI

| | |
|--|---------|
| - LINEARE 35W AM/FM 27 MHz 12V mod. IL 35 | 28.000 |
| - LINEARE 50W AM/FM 90W SSB, 27 MHz, 12V mod. IL 60 | 47.000 |
| - LINEARE 70W AM/FM 120W SSB, 27 MHz, 12V mod. IL 90 | 63.000 |
| - LINEARE 100W AM/FM 180W SSB 27 MHz, 12V mod. IL 160 | 89.900 |
| - ROSWATTMETRO doppio strumento SWR-50 1.8-150 MHz 1 kW max profess. | 50.000 |
| - ANTENNA DIRETTIVA 3 elementi 27 MHz completa di rotore | 150.000 |
| - ANTENNA VERTICALE 11-45 mt. stazione base | 79.000 |
| - ANTENNA MOD. «WEGA» 5/8 d'onda, 27 MHz | 78.000 |
| - ROTATORE KEMPRO KR 250 250 kg. torsione 50 kg carico verticale | 215.000 |
| - ROTATORE DI ANTENNA 3 FILI portata 50 kg. | 90.000 |
| - TRANSVERTER 11/40-45 mt mod. IL, 1 8W AM 25W SSB | 185.000 |
| - TRASVERTER 11/20-23-40-45-80-85 mod. IL 3, 8W AM, 25W SSB | 230.000 |
| - FREQUENZIMETRO TRISTAR F-700 10 KHz-40 KHz 7 cifre display | 90.000 |
| - MICROFONO ASTATIC 575 M6 PRE da palmo con compressore | 125.000 |
| - MICROFONO TURNER PALMO RK 76 preamplificato con sopr. rumore ext. | 115.000 |
| - MICROFONO TURNER BASE TIPO ESPANDER 500 | 169.000 |
| - TURNER TELEX CB 1200 cuffia con mike incorporato e comm. ptt | 79.000 |

RICEVITORI

| | |
|--|------------|
| - RADIORICEVITORE MULTIBANDA CC-833 80ch CB-VHF-FM | 42.000 |
| - RADIORICEVITORE PROFESSIONALE MARC NR82F1 OM-OC-OL-VHF-UHF | ric. quot. |

APPARATI 2 METRI

| | |
|--|------------------|
| - ALINCO ALM-203T - ICOM IC O2E - ICOM MICRO 2 - YAESU FT 23 - KEMPRO KIT 22 | |
| - KEMPRO KT 200 - KEMPRO KT 220 EEW - BELCOM LS 202E | PREZZI SPECIALI! |

VARIE

| | |
|--|---------|
| - RICETRASMETTITORI VHF A CUFFIA con microfono automatico MAXON 49/s utile in tutti i casi di comunicazioni a corto raggio dove occorrono le mani libere (sports, escursionisti, antenisti, tirafili, ecc. portata 300 mt) | 175.000 |
| - ANTIFURTO+RICERCA PERSONA 1 utenza mod. POLMAR SP 113c trasmette l'allarme a una distanza max (ampliabile) di ca. 5 Km dal veicolo o abitaz. ove installato. Il ricevitore di dimensioni tascabili emette il classico BEEP | 175.000 |

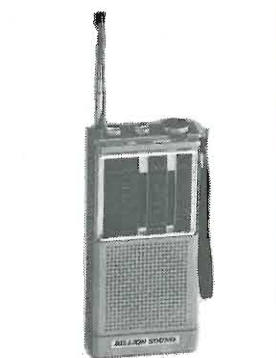

CONDIZIONI DI VENDITA: Le spedizioni vengono effettuate in contrassegno più spese di spedizione. Per ordini superiori al milione anticipo del 30%.
Disponiamo a magazzino di un vasto parco di apparecchiature, antenne ed accessori per C.B. - O.M. Interpellateci!

**RICHIEDERE NUOVA EDIZIONE
CATALOGO - 64 pagine
INVIANDO L. 1.500 IN FRANCOBOLLI
SIAMO PRESENTI A TUTTE LE
MAGGIORI FIERE RADIOAMATORIALI**

«K» DI FINE QSO

Livio Iurissevich IW3QDI

Questo circuito relativamente piccolo, autoalimentato dall'apparecchio, da la possibilità, dopo che si è rilasciato il PTT, di emettere il DAH DIH DAH.

Come visibile dallo schema elettrico, è stato utilizzato l'integrato siglato 4017BE (attenzione alla sigla BE) un DECADE COUNTER/DRIVER, le cui uscite a dieci bit danno la possibilità di ottenere la linea punto linea per un totale di nove bit con l'ausilio di soli tre diodi utili per inibire l'oscillatore di nota, costituito dal nand+C2+R7.

Il secondo gate, dello stesso NAND, è collegato sul PTT garantendo il blocco della nota per tutto il periodo che rimane premuto il tasto (PTT), collegato sul punto «C». La velocità, che viene stabilita dal clock «V1», è generata dal nand assieme ad R1 e C1 valori fissi calcolati per una buona identificazione.

Dopo il rilascio del PTT, ci penseranno i due nand, messi a mo' di memoria (controfase), a tener prolungata la trasmissione fino al termine del DAH DIH DAH. Il reset viene dall'ultimo bit del 4017BE e tramite il transistor TR1 messo come invertitore.

È da notare pure il condensatore C6 che non è messo a caso ma garantisce, al momento dell'accensione, che il circuito non entri in funzione se non abilitato dal pulsante.

Dal punto «V3» viene prelevato il livello alto sufficiente a pilotare il transistor TR2 che, a sua volta, piloterà ad esempio il relé dell'apparato. Se la commutazione è elettronica v'è bene lo stesso, considerando sempre il negativo a massa. Il punto «A» è l'uscita PTT.

Al punto «D» viene prelevata la nota già filtrata da una rete R-C e attenuata da R9. I valori da me consigliati vanno bene per l'apparecchio FT290R, così pure tutto il circuitino che è stato entro questi alloggiato, come si può vedere dalle foto. Chi possedesse tale apparecchio può seguire

le frecce per identificare i punti di collegamento tenendo presente che il filo di comando relay va scollegato e diretto verso il circuito, mentre, da questo, un'altro filo diretto dal punto che avete scollegato.

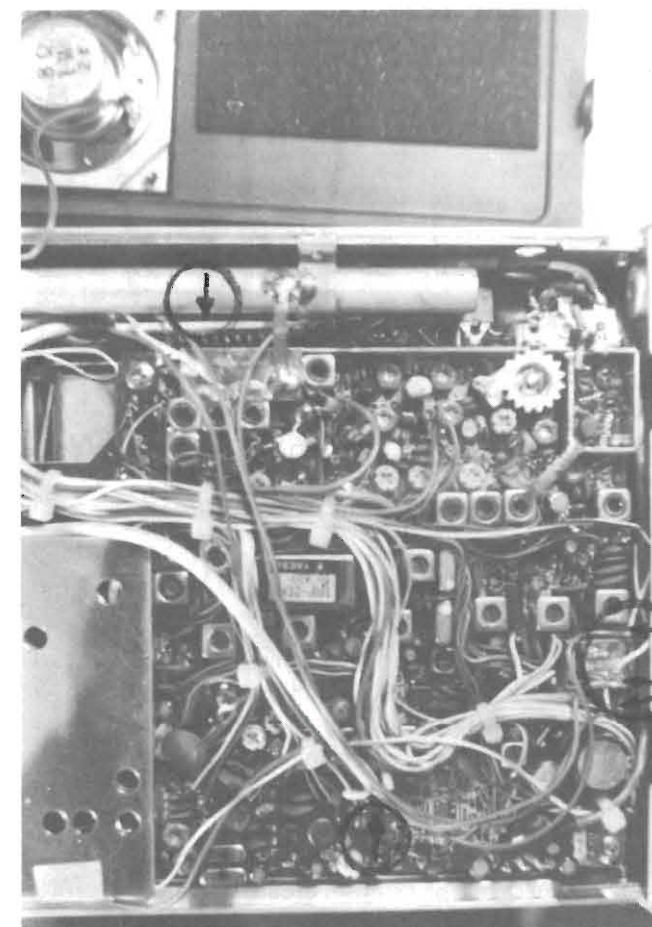

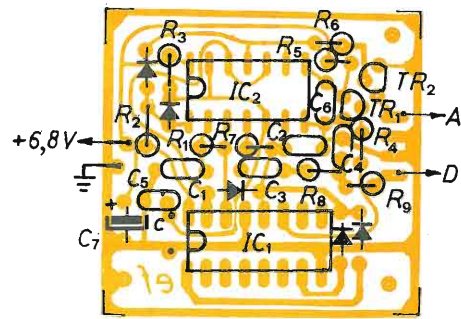
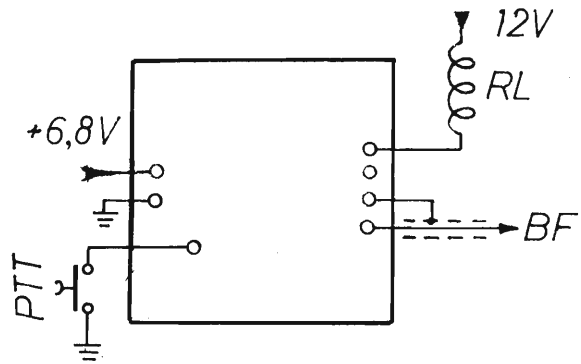

Mappa componenti.

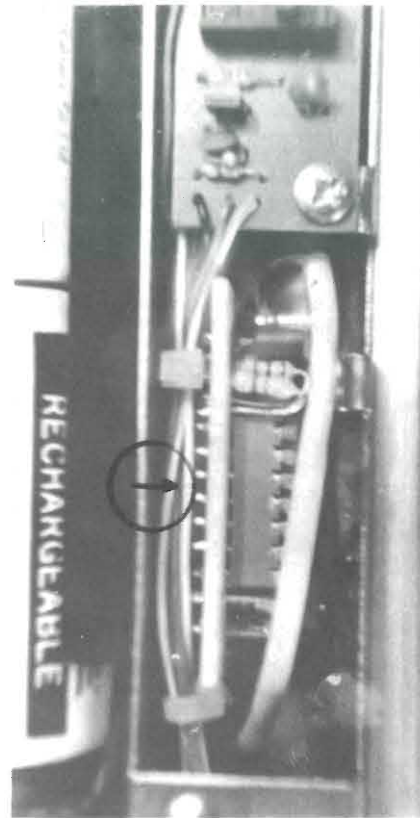
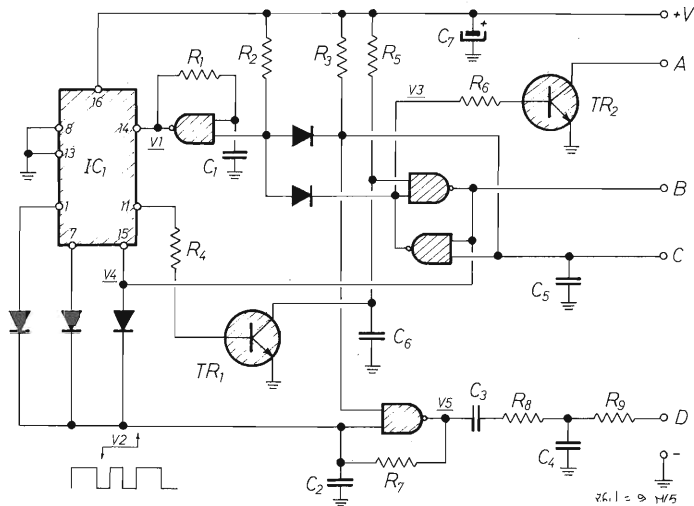

- R1 = 1.8 MΩ R4 = 47 kΩ R7 = 33 kΩ
- R2 = 100 kΩ R5 = 10 kΩ R8 = 4.7 kΩ
- R3 = 100 kΩ R6 = 47 kΩ R9 = 100 kΩ

- C1 = 0.1 μF
- C2 = 33 nF
- C3 = 15 nF
- C4 = 10 nF
- C5 = 10 nF
- C6 = 0.1 μF
- C7 = 10 μF
- D = 1N4148
- IC1 = 4017BE
- IC2 = 4093BE
- TR1 = TR2 = BC238B

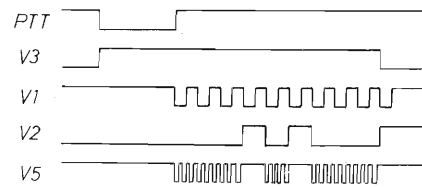

Oscillogrammi visibili nei vari punti dello schema.

Esempio di applicazione su apparato FT290R.

L'alimentazione va stabilizzata a 6.8 Volt presente dentro l'FT-290R e rintracciabile vicino al relay.

Per altri apparati andrà bene pure un'alimentazione da 5 a 8 Volt con conseguente variazione di toni e velocità; quindi sarà opportuno modificare i valori di R1-R7.

Utilizzare un filo schermato che va dal punto «D» al pre di BF per non creare disturbi o ritorni RF.

Per meglio comprendere il suo funzionamen-

to seguite l'oscillogramma del disegno e identificare i punti segnati con i rettangolini (V1 - V2 - V3 - V5).

Il circuitino è stato minimizzato al punto tale da poter misurare 40 x 42 mm e il consumo è di circa 3 mA.

Per chi avesse difficoltà di autocostruzione può richiedermi il KIT, e con questo Vi auguro un buon divertimento e arrivederci ai prossimi articoli.

SICUREZZA IN MARE

| | FO73 NFV2 | FO75 NFV3 |
|-----------------|------------------|------------------|
| Frequenza | 156-162 MHz | 156-162 MHz |
| Impedenza | 50 Ohm | 50 Ohm |
| Potenza applic. | 100 W | 100 W |
| R.O.S. | 1:1,1/1:1,5 | 1:1,1/1:1,5 |
| Guadagno | 3 dB | 3 dB |
| Altezza | 140 cm | 140 cm |
| Peso | 300 gr. | 150 gr. |

| | FO88 NFV4 | FI00 NFV 6 | FI43 NFV 32 |
|-----------------|------------------|-------------------|--------------------|
| Frequenza | 156-162 MHz | 156-162 MHz | 156-162 MHz |
| Impedenza | 50 Ohm | 50 Ohm | 50 Ohm |
| Potenza applic. | 100 W | 100 W | 100 W |
| R.O.S. | 1:1,1/1:1,5 | 1:1,1/1,5:1 | 1:1,1/1:1,5 |
| Guadagno | 3 dB | 6 dB | 3 dB |
| Altezza | 140 cm | m 2,5 | 100 cm |
| Peso | 300 gr. | 500 gr. | 250 gr. |

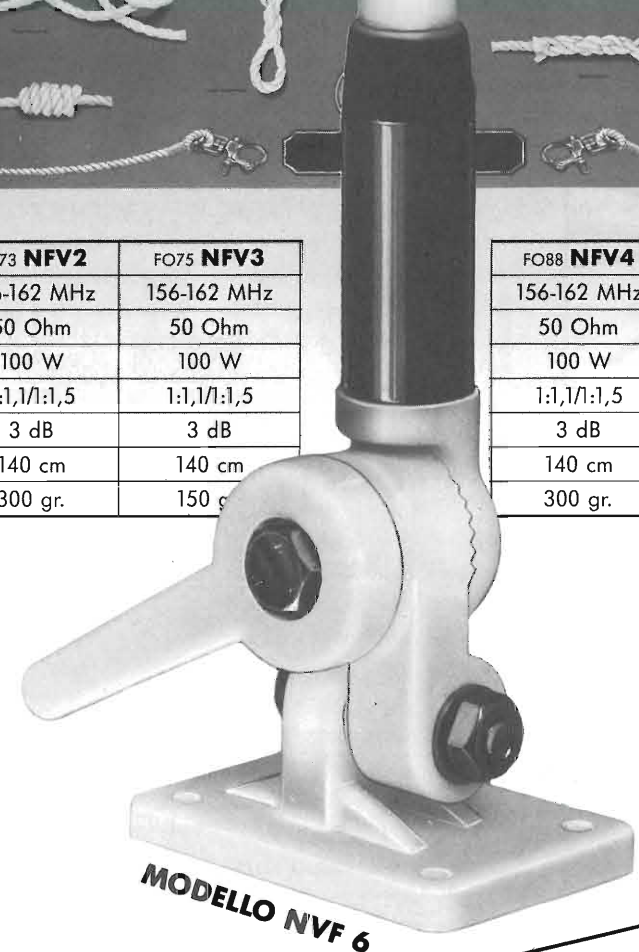

MODELLO NFV 6

SPECTRUM 200

ANTENNA DA $\frac{5}{8} \lambda$
 FREQUENZA: 25 - 29 MHz
 IMPEDENZA: 50 OHm
 VSWR 1,2: 1
 GUADAGNO: 6,8 dB
 POTENZA MAX: 2500 W
 LUNGHEZZA: m. 6,20
 PESO: 5 Kg.

◀
 PARTICOLARE
 DELL'PUNTA
 PARTICOLARE
 DELLA BASE
 ▼

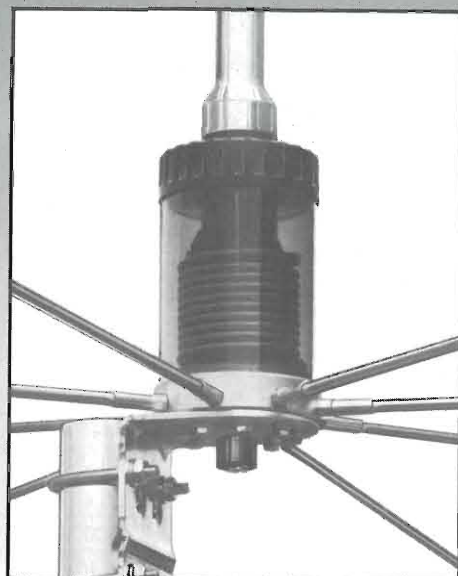

NOVITÀ



42100 Reggio Emilia - Italy
 Via R. Sevardi, 7
 (Zona Ind. Mancasale)
 Tel. 0522/47441 (ric. aut.)
 Telex 530156 CTE I
 Fax 47440

SIB E MAGIS 1987

Massimo Cerchi & Andrea Dini

Non è la parte di una lunga commedia, ma la quinta edizione del «Salone Italiano delle Attrezzature e Tecnologie per Discoteche e Locali da Ballo», fiera tenutasi a Rimini, all'interno del quartiere fieristico.

Era, per chi non lo sapesse, ci scusino gli altri, una Fiera riservata agli addetti ai lavori e ai fortunati che si vogliono comperare una discoteca o debbano semplicemente rinnovare la propria.

Per molta gente, questa è stata perciò una Fiera dei sogni.

Ciò principalmente per due motivi (il secondo strettamente legato al primo): ogni stand era praticamente una discoteca, arredata secondo i canoni più diversi, ma completa degli effetti più nuovi e strani, con spettacoli di Laser, musica e ballerine; il secondo sogno riguardava invece quelle (molte) persone sprovviste dell'indispensabile biglietto di invito, che volevano entrare ma non riuscivano in nessun modo a superare il servizio d'ordine...

Ma prima di passare alla descrizione delle novità presentate, pensiamo che il **SIB di Rimini** si possa sintetizzare così: un concentrato delle tecniche più attuali nel campo della sonorizzazione e dell'effettistica professionale: una profusione di suoni a 130-140 dB SPL, di Laser, di effetti luci e di macchine per fumo (all'interno di uno dei tre padi-

gioni di esposizione, le persone un po' cagionevoli di salute erano obbligate ad indossare una maschera antigas per non sopprimere, ed era necessario l'impiego di un radar per trovare la via d'uscita).

Una Fiera che ogni anno cresce e matura sia dal punto di vista organizzativo che qualitativo: si denota una sempre più massiccia presenza di Espositori stranieri (in particolar modo tedeschi ed inglesi). Ciò evidenzia l'importanza che ha assunto questa mostra anche a livello internazionale: si pensi che era presente anche una ditta australiana.

Ma veniamo alla descrizione dettagliata dei prodotti che maggiormente ci hanno impressionato sia per le proprietà innovative che per le qualità sonore o effettistiche che presentavano. Purtroppo, per evidenti ragioni di spazio (non possiamo fare di Elettronica Flash un catalogo della fiera!) non abbiamo potuto parlare di tutti, vogliamo quindi scusarci le ditte e le persone direttamente interessate.

Finalmente disponibili in Italia gli altoparlanti professionali e gli accessori della casa spagnola **BEYMA**.

Altoparlanti molto belli sotto tutti i punti di vista: woofers con cestello in pressofusione con bobine mobili di grande diametro e, in alcuni modelli, realizzate in piattina di alluminio. Un catalo-

go ricco per l'appassionato autocostruttore: diciotto altoparlanti a cono, di cui due 18", quattro 15", sei 12", tre 10", tre 8", tre drivers di cui uno da 2", quattro tweeter e sette trombe dai diversi profili e sette circuiti di crossover passivi.

L'**Eletto Voice** ogni volta che ha «sfornato» un nuovo prodotto, ha portato una ventata innovativa nel campo della sonorizzazione professionale: si pensi alle trombe a direttività costante, introdotte nei primi anni settanta ed ora adottate da moltissimi costruttori, oppure l'applicazione delle teorie di Small e Thiele sull'impiego degli altoparlanti in cassa reflex.

Il sistema MT-4 è formato da due casse, una per le medie ed alte frequenze e l'altra per le basse. La seconda suscita a prima vista grande curiosità perché presenta una grande apertura da cui fuoriesce l'emissione posteriore

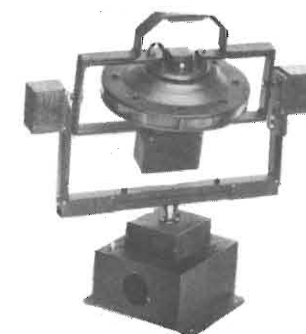

Proiettori rotanti con lampade a scarica di gas.

ELETTRONICA
FLASH

di quattro enormi woofer da 46 cm rivolti ognuno verso una delle facce laterali della cassa; poi, fra questa apertura e gli spigoli ci sono altri quattro fori rettangolari che «accordano» le camere anteriori ai woofer.

Ad ascolto avvenuto la curiosità si è trasformata in interesse perché quella «cosa» funziona, e benissimo!

La cassa dei medio-alti presenta una tromba che carica quattro mid-bassi a cono a 26 cm, e da due trombe identiche (una per le frequenze medie e la seconda per le alte) sulle quali sono montati quattro driver con cupola in titanio da 5 cm ed altri quattro sempre con cupola in titanio, ma da 3 cm che completano la gamma fino a 20 kHz.

I quattro mid ed i quattro tweeter sfruttano due identiche trombe a direttività costante per evitare ritardi di fase, che si tradurrebbero poi, in cancellazioni ed esaltazioni nelle due emissioni.

Anche l'adattatore che raccorda i driver alle trombe è particolare perché studiato in modo che le quattro emissioni non si influenzino reciprocamente creando buchi o picchi nella risposta.

La **AD Systems** di Cesena (FO) importa ora i prodotti della **Mc Kenzie**, una ditta inglese che produce una vastissima serie di altoparlanti, casse ed accessori



Diffusore da soffitto della Peeker Sound.

professionali. Tre i woofer disponibili: un 10", un 12", ed un 15".

Una loro particolarità è il supporto della bobina mobile: realizzato in Kapton, un materiale che resiste a temperature molto più alte rispetto a quelli impiegati normalmente e che si deforma meno facilmente.

Disponibile anche un tweeter «**Bullet**» (quelli con l'ogiva!) la cui tromba conica, realizzata in alluminio mediante tornitura, ha la «gola» corretta in fase calcolata e testata da un computer.

La **Mc Kenzie** produce inoltre una serie di casse utilizzabili in applicazioni PA e Monitor da palco, un amplificatore a Mos-Fet che può erogare 650 W su 8 Ω se connesso a «ponte».



Anche la **RCF** è piena di interessanti novità per il mercato professionale: un radiomicrofono, il «**Wireless Diversity System**», che sfrutta il principio delle due antenne di ricezione e del circuito di commutazione automatica per la selezione del segnale più forte; un videoproiettore, il **VPM 350**, caratterizzato da ottime caratteristiche di luminosità e definizione e dotato di un sistema ottico di proiezione costituito da tre gruppi di lenti da 7" ad alta luminosità (è anche corredato di generatore di reticolo per facilitare le operazioni di messa a fuoco dell'immagine); tre finali di potenza (modelli 100, 200 e 400 serie «**LEAD**») che erogano, (su un carico di 8 Ω) rispettivamente 130, 200 e 420

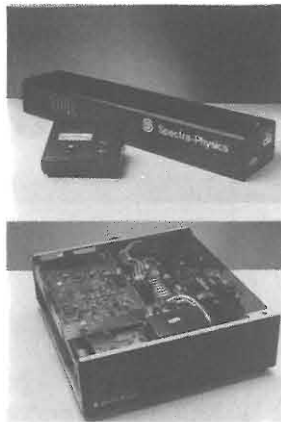

Laser da 3W aperto con relativo power supply.

WRMS.

L'estetica di questi amplificatori è molto accattivante e la distorsione armonica si mantiene sempre inferiore allo 0.01% da 1W fino piena potenza.

Ma la vera novità del **SIB** è il driver da due pollici **N 980**, un tipo di componente che mancava nella produzione italiana. Un grazie quindi alla **RCF** che ha colmato finalmente questa lacuna.

La tedesca **Zeck Music** ha presentato un finale di potenza, l'**A-1202**, che impiega un circuito di alimentazione Switching e la tecnologia BI-MOS, ovvero l'unione fra la tecnologia bipolare e quella dei Mos-fet. I vantaggi si hanno in termini di alto rendimento anche su carichi di bassa impedenza, elevato fattore di smorzamento, ed eccellente risposta ai transitori del segnale.

La potenza erogabile è di 470 WRMS per canale su 8 Ω e 680 WRMS su 4 Ω .

Oltre a questo amplificatore anche una nuova linea di mixer modulari, gli **MS 8.4.2** che ampliano la vasta gamma **Zeck**: sono disponibili versioni da 8 fino a 32 canali con 8 submasters.

La serie MS viene affiancata dalla serie ECM che pur mante-

nendo inalterate le caratteristiche di base è molto più compatta.

La **JE Speaker** ha realizzato una serie completa di diffusori per sonorizzare cinematografi, piccoli locali da ballo e piccole sale da concerto. La proposta è molto allettante sia per la qualità sonora fornita da questi sistemi che per le ridotte dimensioni sia «fisiche» che «pecuniarie».

Da notare che questi nuovissimi diffusori impiegano gli eccellenti trasduttori professionali della **Fostex**.

Il modello «top» fornisce, in regime musicale, una pressione sonora massima di 134 dB SPL. Fra i diffusori per sale cinematografiche, da segnalare il sub-woofer **FTX 405R**, 500 litri di cassa, due woofer da 15" per bassi da terremoto fino a 21 Hz ad una pressione di oltre 115 dB SPL continui con i segnali stazionari tipici degli effetti speciali.

Fra la serie «**Disco Pro**», la **FTX 3000** ha impressionato molto favorevolmente il numerosissimo pubblico: è a tre vie e monta un woofer RCF da 15" caricato in bass-reflex, medio e tweeter a tromba Fostex. La risposta in frequenza si estende da 45 a 20000 Hz, la sensibilità è di 99 dB SPL 1W/1m, la potenza applicabile è di 150 WRMS e 300 W di picco, mentre il prezzo è di L. 940.000 l'una IVA inclusa!

Ed ora passo la parola al mio amico **Andrea...**

A detta di molti, la più autorevole rassegna italiana del settore discoteca e spettacolo; come ogni anno si svolge all'inizio di maggio a Rimini.

Quest'anno, il SIB era affiancato al **MAGIS**, fiera delle apparecchiature elettroniche e luce per spettacolo, cinema e teatro.

Alla rassegna delle apparecchiature per discoteca erano presenti tutte le più importanti Marche ed Importatori del settore.

È stato scelto come luogo, Rimini, in quanto si trova nel centro del «triangolo delle discoteche»; d'altro canto, la maggiore parte dei costruttori di apparecchiature hanno sede nella riviera romagnola.

Nel settore suono possiamo soffermarci sui nuovi prodotti della fascia professionale, come **Nexo** che presentava il nuovo sistema suono studiato al computer, poi **JBL**, **Altec** e così via.



Console computerizzata per gestione luci.

L'amplificazione di tipo PWM digitale inizia ad affacciarsi sul mercato. Ora gli amplificatori utilizzano oltre a transistor o mosfet anche strane accozzaglie ibride di transistor e mos parallelati.

Strabiliante potenza e «bassi» da capogiro allo stand **CABOTRON**, unica affezionata al trasformatore di uscita.

In uno stand tedesco si poteva notare un sincronizzatore computerizzato per giradischi, apparecchio che semplifica di molto il lavoro del disc jockey.

L'apparecchio costa al pubblico circa 3.000.000 di lire.

La conversione più che totale al CD porterà ad una rivoluzione nel modo di mixare in discoteca; i mixer CD assomigliano più a consolle di aerei che apparecchi BF.

Nello stand della **AD sistem** era mostrato un particolare mixer con attuatore a pedaliera, curioso ed utile, non avendo il DJ quattro mani, ora si mixerà anche con i piedi...

Nella realizzazione della **PEAVEY**, amplificatore digitale PDM, si può intravedere il futuro della sonorizzazione dei grandi spazi.

Nel campo della luce da discoteca è doveroso sottolineare l'adeguarsi delle industrie agli standard europei sulla sicurezza e affidabilità.

La **Quasar** di Modena ha proposto un rivoluzionario complesso di controllo luce, mixer, switch e unità di potenza, interamente interfacciato con fibre ottiche, esenti da disturbi e dal piccolo ingombro.

L'**Artick** invece puntava tutto su di un banco di regia luci pilotato da un floppy driver. Altri ancora, scartate le obsolete EPROM, utilizzano E²PROM o NOVRAM, molto più affidabili e più facili da riprogrammare.

Una ditta di Bari aveva presentato un light controller che, svincolato da cavi, pilotava la unità di potenza mediante impulsi Radio in FM sulla stessa rete luce.

Ma quello che alla rassegna ha fatto da padrone è stato il fumo ad olio, persistente e pregnante in tutti gli stand.

Lasers di ogni genere illuminavano di incredibile le sale dello **SHOW**, mentre, questo allo stand dell'**AMPLILUX**, fontane multico-

lori danzavano a ritmo di musica.

Sempre allo stesso stand era in bella mostra un video composito gigante della **Seleco**, dal modico prezzo di 680 milioni.

In Germania invece si sta sperimentando, al SIB era possibile vederlo, una sorta di TV policromo in tre dimensioni pilotato da un laser.

In questa Fiera si sono sovverite le più radicate convinzioni e leggi della fisica: Laser significa luce coerente monocromatica, per cui laser multicolori non dovrebbero esistere... ma non al SIB...

Nel campo della sonorizzazione per cinema la **Dolby** ha presentato un sistema che ricostruisce, con box della **ALTEC**, scene di movimento in perfetto «surround».

La **CATS**, importata da **KINOTON** italiana, ha realizzato un sistema computerizzato per la gestione delle casse dei cinema, indicante l'afflusso, la capacità della sala, l'ubicazione del posto.

FLASH MUSIC ha realizzato un computer grafico per la gestione dei maxivideo delle discoteche, con possibilità di mutare a piacere le figure ottenibili, di correlarle alla musica e titolare nello stesso tempo.

Altra branca importante della rassegna era dedicata alla sicurezza, molto interessante e innovativo il sistema introdotto dalla **FNV** che proponeva un centralino di rilevamento incendio realizzato con cavi schermati in rame ed amianto a prova di fuoco.

Da ultimo molto «carini e... stuzzicanti» erano gli stands delle discoteche che pullulavano di belle ragazze, spesso vestite solo dell'indispensabile.

Il culmine dell'interesse è stato toccato quando è stato allestito uno spettacolo, abbastan-

za piacevole, ove un pittore «dipingeva con il pennello» vestiti sul sinuoso corpo di una modella.

In definitiva una rassegna bella, interessante ed in continuo sviluppo.

Unica nota di rammarico o, perché no, di compiacimento... nonostante tanto sfoggio di tecnica, concludendo, il filo conduttore è sempre legato all'esposizione di forme muliebri.

NOVITÀ

Sempre in questo SIB è stato presentato dagli «Studi Malleus» una vivace e divertente spilla elettronica da puntare alla giacca.

La simpatica realizzazione è fornibile in vari colori e si illumina con il suono della voce o a tempo di musica.

Sono stati previsti due livelli di sensibilità.

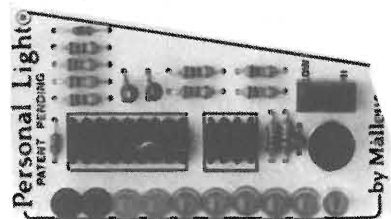

L'apparecchietto è in vendita nei migliori negozi di dischi e bigiotteria.

Studi Malleus Villa Colloredo
82018 Recanati - Tel. 071/982022

Altra novità del SIB, sempre nell'ambito dei GADGET è questo piccolo ciondolo illuminato con tubo neon.

Si tratta di un vero e proprio neon alimentato con inverter mediante pila a 6V. Esistono vari disegni e colori.

Per ora non esiste importatore italiano.

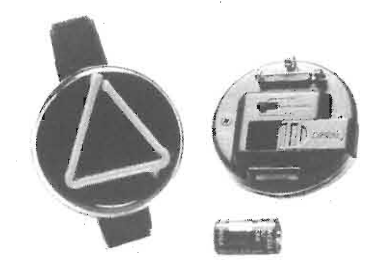

SLV.

SLV ELEKTRONIK GmbH
Daimler strasse 23 D5132 UBACH
PALEMBERG - West Germany

È stato recentemente immesso sul mercato un particolare pannello di vetro, con caratteristiche simili alle fibre ottiche, che, illuminato sui suoi lati, permette di realizzare vere e proprie lavagne.



Readylight.

Utilizzando normali pennarelli tipo Velleda, Uni Posca o simili, la scritta od il segno tracciato risulterà illuminato, come fosse fluorescente.

READYLIGHT
Via Fosso di Tor Pagnotta 95
00134 ROMA Italia
Tel. 06/730218-737230-7953166

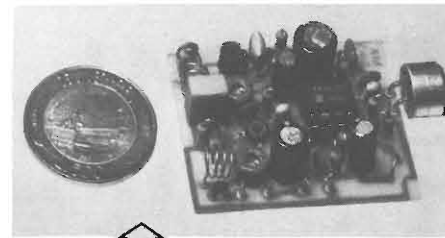

MK 590 MICROSCOPIA PROFESSIONALE QUARZATA AM 150 MHz Il primo vero microtrasmettitore con caratteristiche professionali. Può essere usato in tutte le situazioni senza pericolo di sbandamento in frequenza, tipico di tutti i microtrasmettitori ad oscillatore libero.
L. 26.500



MK 725 CONTATORE DIGITALE 31/2 CIFRE Contatore digitale in grado di visualizzare conteggi da 0 a 1999. Può essere alimentato con tensioni comprese fra 5 e 12 V cc. Ingressi di conteggio e reset. Ideale per conteggi, contatore d'eventi, contasecondi/minuti/ore ecc. Il kit è corredato di schemi per l'utilizzo con i più svariati sistemi di conteggio: ottico, contatto, magnetico (effetto hall). Finecorsa ecc.
L. 41.600



MK 770 INTERFONO PER MOTO Caratteristiche: funzionamento duplex, alimentazione 9V, completo di contenitore, microfoni, prese jack interruttore a slitta escluso cuffiette.
L. 29.500

MK 720 CONTATORE GEIGER DIGITALE PORTATILE Caratteristiche vedi ultima pagina pubblicitaria. Kit completo di contenitore già forato e mascherina serigrafata.
L. 210.000



TECNOLOGIA KIT G.P.E.® NOVITÀ

KIT ELETTRONICI PROFESSIONALI

MK 745 MICROAMPLIFICATORE BF da 2 watt. Microamplificatore ad alte prestazioni ideale per tutte quelle applicazioni dove necessitano ottime qualità e spazi minimi. Alimentazione 9 ± 15 Vcc.
L. 12.000

MK 695 CIRCUITO SQUELCH PER MK 460 Circuito di tacitazione studiato appositamente per il ricevitore aeronautico MK 460. Ottima sensibilità di intervento (circa 1 uV) elimina totalmente il fastidioso fruscio dell'altoparlante in assenza di trasmissione.
L. 9.800

MK 715 CARICABATTERIA AUTOMATICO AD SCR PER BATTERIE AL PIOMBO FINO A 100 Ah Caratteristiche: circuito interamente allo stato solido. Provvede automaticamente al mantenimento della carica massima una volta che questa è stata raggiunta. Kit completo di minuterie elettromeccaniche esclusi trasformatore e contenitore che vengano forniti a parte.
L. 52.800

MK 730 LAMPEGGIATORE/SEGNALATORE DI EMERGENZA E/O PERICOLO CON LAMPADA STROBO Un lampeggiatore di soccorso portatile per automobilisti con inconvenienti al motore, per il marinaio dilettante in avaria o per chi fa trekking o si è perduto o è nell'impossibilità di muoversi. Compresa calotta filtrante rossa in policarbonato con guarnizione in neoprene. Alimentazione 12 Vcc. Escluso minuterie elettromeccaniche e contenitore.
L. 54.300

PROGETTO FUNZIONALE, COMPONENTI DI QUALITÀ, COLLAUDI SEVERI: così nasce un KIT ELETTRONICO GPE per alte prestazioni.

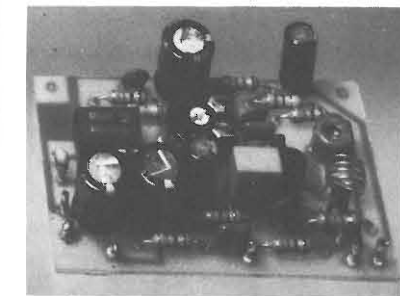

MK 680 MICRORICEVITORE AM 150 MHz PER MK 590 Microricevitore dalle dimensioni estremamente ridotte con ottime caratteristiche (sens > 1,5 uV per 12 dB sinad) espressamente studiato per essere usato in coppia con il MK 590 kit completo di contenitore ed auricolare. Tale ricevitore spazia tutta la banda compresa fra 100 e 180 MHz per cui è possibile l'ascolto delle conversazioni aeronautiche, pontiradio, ecc.
L. 26.500

Per qualsiasi informazione tecnica, telefonate al nostro n.: 0544-46.40.59

G.P.E. è un marchio della T.E.A. srl (RAVENNA - ITALY).

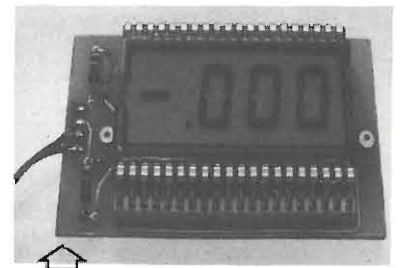

MK 595 VOLTMETRO DIGITALE 31/2 LCD da 200 mV a 200 V con autozero, indicazione del fuoriscala e di tensione negativa in ingresso. Dimensioni 70 x 40 mm.
L. 78.750

MK 625 VOLTMETRO DIGITALE 3 CIFRE CON MEMORIA Dimensioni a norme DIN 76 x 38 mm. possibilità di memorizzare la lettura, impostazione del punto decimale, doppia frequenza di campionamento, ideale per visualizzare: temperatura, umidità, pressioni, tensioni, correnti ecc.
L. 48.000

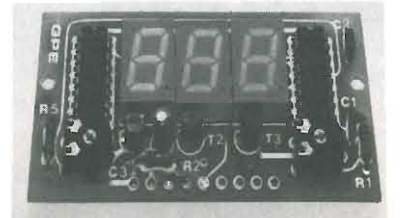

Se nella vostra città manca un concessionario G.P.E. potrete indirizzare gli ordini a:
G.P.E. - Casella Postale 352
48100 Ravenna.

oppure telefonate i vostri ordini allo 0544/464059. Pagherete l'importo direttamente al portalettore. Non inviate denaro anticipato. Inviando L. 1.000 in francobolli (per spese spedizione), riceverete il nostro catalogo 87

MK 280 SCHEDE CAPACIMETRO Collegando alla scheda un qualsiasi tester con portata 50 mA fondo scala è possibile leggere il valore di qualsiasi condensatore compreso fra 10 pF e 5 uF. Alimentazione 9 V. Compreso di contenitore minuterie elettromeccaniche
L. 43.000

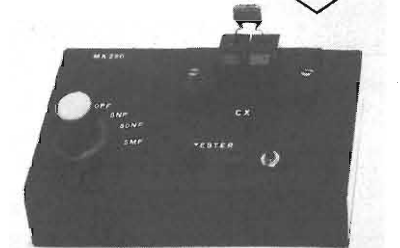



RECTRON SAS VIA DAVANZATI 51 20158 MILANO

VENDITA PER CORRISPONDENZA MATERIALE ELETTRONICO NUOVO E SURPLUS ORDINE MINIMO E 30.000 I PREZZI SONO SENZA IVA 18% PAGAMENTO IN CONTRASSEGNO A RICEVIMENTO MERCE SPESE DI IMBALLO A NOSTRO CARICO...

OFFERTE SPECIALI

Table listing various electronic components such as quartz crystals, capacitors, resistors, and integrated circuits with their respective prices.

Table titled 'MOTORI PASSO PASSO UNIPOLARI' listing motor specifications like L, V, A FASE, N. FASI, COPPIA, PASSO ANG., and price.



ZIP DIP II A LEVETTA E 40.000 EDOMO ZIP A VITTE E 20.000 MCL 28 A LEVETTA E 25.000



SCHEDE INTERFACCIA CON SHEMI SERIALE RS-232 IEE-488

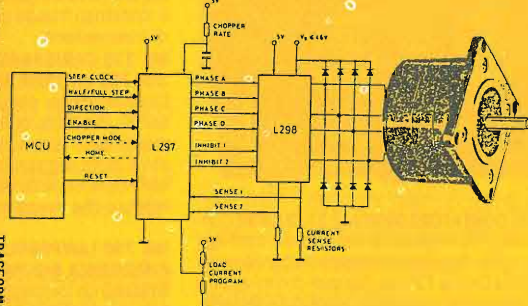

SCHEDE DI CONTROLLO MOTORI PASSO PASSO CON INTERFACCIA DI PILOTAGGIO TRAMITE MICROPROCESSORE O SEMPLICI IMPULSI TTL...

OFFERTA ROBOTICA - UNA SCHEDE DI CONTROLLO + UN MOTORE PP 57x51 2.4 V 2 A 38 Ncm 200 PASSI GIRO + UN FOTOCOPIATORE...

Table titled 'MOTORI IN CORRENTE CONTINUA A MAGNETE PERMANENTE' with columns for power, torque, efficiency, speed, and dimensions.

Table titled 'MOTORI IN CORRENTE CONTINUA CON GENERATORE TACHIMETRICO' with columns for power, torque, speed, and dimensions.

Table titled 'MOTORI RIDOTTI GIRI IN CORRENTE CONTINUA' with columns for power, torque, speed, and dimensions.

Table titled 'MOTORI SPECIALI ALTA VELOCITA' MULTIFASE' with columns for power, torque, speed, and dimensions.

Table titled 'VENTILATORI ASSIALI DI RAFFREDDAMENTO' with columns for fan size, airflow, and voltage.

LNC PER TVRO IN BANDA C

GiuseppeLuca Radatti, IW5BRM

Ad oltre un anno dalla pubblicazione dell'articolo relativo all'amplificatore a basso rumore per la ricezione TV via satellite a 4 GHz (banda C)...

1ª Parte

La banda dei 4 GHz non è, come molti affermano, una banda superata (non è raro, infatti, leggere sulle varie riviste discorsi tipo «i 12 GHz sono la banda del futuro, i 4 GHz quella del passato»).

Personalmente ritengo i 4 GHz, una banda totalmente diversa dai 12 GHz dove è possibile vedere molte trasmissioni interessanti al di là del semplice Ghorizont 4 che sembra, a detta dei sapientoni, l'unico satellite ricevibile.

Forse non tutti sanno che anche l'INTELSAT V situato a -27.5 W (noto per il canale CNN che irradia in banda K) e molti INTELSAT IV trasmettono segnali in banda C ricevibili con parabole di dimensioni 2-4 mt.

Non è pertanto sbagliato cimentarsi nella realizzazione di un downconverter per i 4 GHz anche perché una sperimentazione su tale gamma, dove i puntamenti delle antenne sono più semplici serve da ottima preparazione prima del salto decisivo verso i 12 GHz.

A tutti costoro vorrei spiegare che: 1) I tempi di consegna del materiale necessario al progetto variano, a seconda degli importatori, da un minimo di due ad un massimo di otto mesi.

2) Ho perso un po' di tempo per cercare di utilizzare lo state of the art presente sul mercato scaricando i componenti obsoleti a favore del materiale più recente ed economico.

3) Ho cercato di progettare un circuito che richiedesse il minimo intervento di taratura da parte dei Lettori in modo da rendere realizzabile il progetto da chiunque sia un po' abile nel lavorare con i componenti delicati anche senza possedere laboratori pieni di strumentazione per microonde.

4) Ho cercato di eliminare ogni forma di cavità risonante e limitare le lavorazioni meccaniche alla saldatura di un profilato di ottone e alla sua successiva foratura, utilizzando la tecnologia delle MICROSTRIP.

Il mio carissimo amico Corrado IK5EDY dice che sono un maniaco delle microstrip perché non me la cavo molto bene con la lima e il seghetto, tuttavia penso che in questo caso l'uso di questa tecnologia consenta di ottenere risultati simili a costi, molto più limitati (e con il termine costi intendo anche le arrabbature) e perfettamente ripetibili.



A testimonianza della validità di questo mio progetto dirò che è stato adottato anche industrialmente da una nota ditta produttrice di sistemi per TV via satellite.

Vediamo, quindi, di analizzare attentamente il progetto di questo LNC.

Compito di tale unità è quello di convertire l'intera banda di frequenza in ingresso, già amplificata dal preamplificatore, che si estende tra 3.6 e 4.2 GHz in una più bassa in modo da poter inviare via cavo il segnale fino all'unità interna che, generalmente, si trova vicino al televisore.

Come banda di frequenza intermedia ho scelto quella compresa tra 0.95 e 1.75 GHz che, nel nostro caso, sarà utilizzata solo parzialmente e cioè tra 0.95 e 1.55 GHz. I motivi che hanno dettato tale scelta non sono casuali in quanto il valore di IF adottato è stato standardizzato come prima banda IF per i ricevitori TV via satellite a 12 GHz e, quindi, possono ottenere notevoli vantaggi. In particolare:

1) Possibilità di utilizzare lo stesso ricevitore (indoor unit) per ricevere sia la banda C che la banda K.

2) Intercambiabilità con i componenti commerciali. Seguendo questa strada chi non volesse autocostruirsi l'unità interna oppure chi già ne possiede una, potrà usare questo converter.

È altresì vero il discorso inverso. Chi non vuole realizzare il converter, potrà acquistarne uno commerciale e costruire, poi, il ricevitore (che presto vedrà la luce su queste pagine).

3) Semplificazioni circuitali.

Utilizzando un valore di IF così elevato, non occorre preoccuparsi della frequenza immagine la quale è molto lontana dalla banda di ingresso e, quindi, può essere facilmente attenuata con circuiti filtranti non molto selettivi, facili da costruire e che non richiedano tarature.

Nel nostro caso, non è stato impiegato allo scopo alcun filtro, in quanto, la perdita di inserzione del mixer a tale frequenza è abbastanza elevata. Sommando, poi, tale perdita all'attenuazione presentata dai circuiti risonanti presenti nel preamplificatore, ecco che si raggiungono valori di tutto rispetto.

Lo schema del convertitore è visibile nella figura 1. Il segnale proveniente dal preamplificatore, viene inviato attraverso una linea microstrip a 50Ω , ad uno dei due ingressi dell'anello ibrido $-3\text{dB } 90^\circ$ utilizzato come accoppiatore.

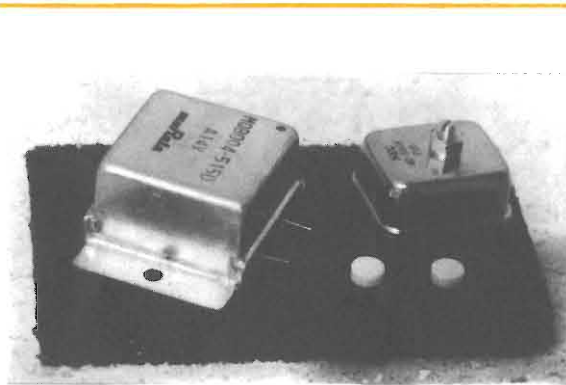

DRO and company...

Questo, in congiunzione ad una coppia di diodi Schottky funziona come mixer bilanciato a basso rumore (6-7 dB), bassa perdita di conversione (6 dB), alta dinamica.

Nel progetto di un mixer per questa applicazione, non è importante cercare di scendere con la figura di rumore oltre un certo valore, in quanto, essendo il mixer preceduto da un certo numero di amplificatori a basso rumore, la cifra di rumore intrinseca del mixer ha pochissimo effetto su quella globale del sistema.

Anche la perdita di conversione può essere trascurata (entro certi limiti) in quanto la si può sempre compensare facilmente nel circuito di media frequenza.

La dinamica, invece, è un parametro molto importante.

Un ottimo mixer deve essere in grado di sopportare segnali forti senza intermodulare.

Il convertitore che sto descrivendo, non deve servire solo per ricevere il debole INTELSTAT, ma anche il fortissimo GHORIZONT e deve poter accettare segnali in ingresso con livelli anche molto diversi tra loro e trattarli esattamente alla stessa maniera.

Ho scartato, quindi, tutti i vari mixer attivi, vuoi a GaAsFet che a transistor bipolari i quali, anche se posseggono un certo guadagno di conversione e hanno una figura di rumore migliore, non competono certo, in quanto a dinamica, con i mixer a diodi, a meno di usare particolari configurazioni che richiedono coppie o quaterne selezionate di semiconduttori praticamente impossibili da trovare e di prezzo elevatissimo.

Questo mixer, oltre ad essere economico (il costo si riduce al costo dei due diodi in quanto l'a-

nello è realizzato in tecnologia microstrip) fa sì che le porte RF e LO non si vedano tra loro rendendo superfluo l'uso di un DIPLEXER per disaccoppiare i due segnali.

I due diodi schottky impiegati sono gli MGF3000 prodotti dalla Mitsubishi.

Si tratta di diodi Schottky «medium barrier» caratterizzati per applicazioni fino a circa 12 GHz e, quindi, adattissimi per i nostri scopi.

Tali diodi, sono anche relativamente economici (circa 9000 lire l'uno).

Non è necessario utilizzare una coppia di diodi selezionati.

Personalmente ho utilizzato due diodi presi a caso da una partita di 100 esemplari da me acquistata in precedenza. Gli MGF3000 possono essere sostituiti con gli ND50513A prodotti dalla NEC oppure con l'ND587T (doppio diodo in contenitore microX).

All'altro ingresso dell'anello viene inviato il segnale proveniente dall'oscillatore locale.

Ho voluto trattare per ultimo questo stadio in quanto merita un discorso approfondito.

Per convertire la banda che va tra 3.6 e 4.2 GHz nella banda tra 0.95 e 1.75 GHz, a prima vista sarebbe logico utilizzare un oscillatore alla frequenza di 2.65 GHz.

In questo modo, però, oltre al prodotto desiderato RF-LO, anche il prodotto spurio 2LO-RF ricade nella banda IF, causando diversi problemi. Il difetto si manifesta mediante una doppia ricezione dello stesso segnale in due punti distinti della gamma di sintonia. Questo inconveniente è veramente fastidioso per cui ho pensato di aggirare l'ostacolo utilizzando, come OL, un segnale alla frequenza di 5.15 GHz.

In questo modo è presente in uscita solo il prodotto desiderato mentre tutti gli altri prodotti cadono al di fuori della banda IF. Unici due difetti di questa soluzione sono l'inversione della scala di sintonia (l'inizio della gamma si trova alla fine del range di sintonia del RX e viceversa) e l'inversione della polarità del segnale video demodolato (quest'ultima facilmente correggibile nel ricevitore).

Come oscillatore ho utilizzato un tipo a risuonatore dielettrico.

Cosa sia questo componente penso sia un mistero per molti e, quindi, desidero soffermarmi un attimo su di esso.

Per generare un segnale alla frequenza di qualche GHz con una ottima stabilità, non è possibile utilizzare oscillatori liberi, in quanto, i gradienti di temperatura (la temperatura dal giorno alla notte in certe zone può variare notevolmente) lo farebbero slittare in frequenza.

In aggiunta, un simile oscillatore, dovrebbe essere portato inizialmente in frequenza e control-

- HR1 = Anello ibrido $-3 \text{ dB } 90^\circ$ inciso sullo stampato.
- D1 = D2 = Diodo Schottky MGF3000
- F1 = Filtro tipo DFC71R35P800DT
- MMIC1 = MMIC2 = Amplificatori monolitici tipo MGF7002
- L1 = L2 = Impedenza di blocco della RF
- C1 = Condensatore 1 nF CHIP micromin.
- C2 = Condensatore 1 nF passante a vite
- C3 = Condensatore 1 nF CHIP trapezoidale
- HO1 = Oscillatore ibrido MQB004-5150



figura 1 - Schema elettrico. Vedi testo.

MMIC MGF 7002

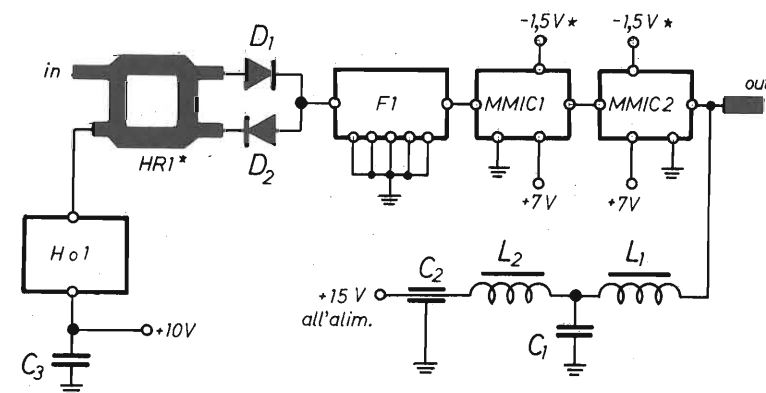
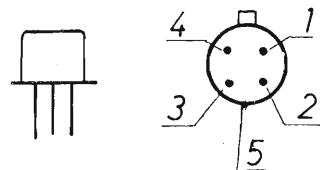

- 1 = input
2 = -gate bias
3 = output
4 = +drain bias
5 = gnd (case)

Piedinatura componenti LNC.

lato con un analizzatore di spettro per microonde, strumento questo che è praticamente inaccessibile alla stragrande maggioranza degli hobbisti.

Un'altra soluzione potrebbe essere un oscillatore a quarzo seguito da una catena di stadi amplificatori e moltiplicatori fino a raggiungere in uscita la frequenza desiderata.

Con questo sistema si risolve il problema della stabilità ma non quello della difficoltà di taratura e del costo (un quarzo tagliato su misura di ottima qualità costa già oltre 20.000 lire, più tutti i transistori, i diodi, i condensatori, il duroid per assemblare il circuito...) mentre si complica notevolmente il circuito.

Il risonatore dielettrico è una pastiglia di materiale ceramico che viene tagliato in base alla frequenza di risonanza e funge da cavità risonante.

Il principio di funzionamento è molto complesso e bisognerebbe addentrarsi nella fisica dei modi di propagazione delle microonde all'interno delle cavità dielettriche per capirlo a fondo.

È sufficiente, comunque, pensare al risonatore dielettrico come all'equivalente a microonde di un quarzo.

Tale dispositivo possiede un Q molto elevato (5000 o più) e, quando viene inserito in un circuito attivo (mesfet o transistor bipolar) e vengono soddisfatte certe condizioni di impedenza negativa, il tutto diventa un ottimo oscillatore.

I vantaggi di questo dispositivo che prende il nome di **DRO** (Dielectric Resonator Oscillator) oppure **DSO** (Dielectrically Stabilized Oscillator) sono molti.

In particolare:

1 - L'oscillatore lavora in fondamentale quindi, all'uscita, non compaiono altri segnali.

2 - Il livello di segnale che si ottiene in uscita (+5 dBm abbondanti) è sufficientemente alto per pilotare un mixer di tipo passivo a diodi pertanto non è richiesto alcuno stadio buffer tra l'oscillatore e il mixer.

3 - La frequenza in uscita e il suo livello, sono praticamente insensibili alle variazioni del carico e, molto poco sensibili alle variazioni della tensione di alimentazione.

4 - Non è necessaria alcuna forma di taratura (visto che si impiega un oscillatore ibrido già assemblato).

5 - La stabilità termica è eccezionale. Da prove da me condotte, è emerso che una variazione di temperatura di oltre 40 gradi provoca uno slittamento della frequenza in uscita di poco meno di un MHz valore che, se paragonato con la larghezza di banda di un canale TV via satellite che, nel peggiore dei casi è di 15 MHz, è praticamente trascurabile.

Nella foto 1 è visibile una fotografia di un risonatore dielettrico alla frequenza di 10 GHz che utilizzerò presto nel downconverter per la banda K insieme a due oscillatori ibridi premontati uno a 10 GHz ed l'altro a 5.15 GHz costruiti rispettivamente dalla **Siemens** e dalla **MuRata**.

In questo progetto ho utilizzato un oscillatore ibrido già assemblato e precisamente l'**MQB004-5150** prodotto dalla giapponese MuRata.

Ho preferito utilizzare un DRO già assemblato in quanto, così facendo, si ottiene una migliore riproducibilità del circuito.

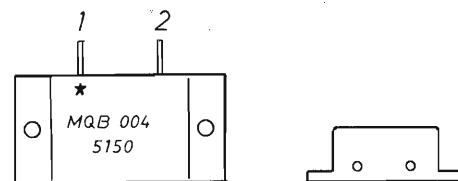

- 1 = out
2 = +10V
3 = GND (case)

Oscillatore Ibrido MQB004-5150.

Tale dispositivo viene messo in commercio ad un prezzo decisamente interessante (poco meno di 50.000 lire).

Il prezzo può sembrare a prima vista eccessivo, tuttavia, occorre tenere presente che anche, realizzandolo in casa, la spesa necessaria per acquistare un GaAsFet, un risonatore dielettrico, un po' di condensatori e resistenze chip per microonde e altra paccottiglia, sarebbe stata equivalente se non superiore.

Il DRO è incapsulato in un contenitore metallico (che deve essere collegato a massa) dal quale fuoriescono due piedini.

Applicando una tensione di 10V rispetto a massa sul piedino di alimentazione, si ha in uscita, sull'altro terminale, un gagliardo segnale con frequenza e ampiezza giusta.

Più semplice di così?!

Le tanto noiose tarature dell'oscillatore si riducono praticamente a zero.

All'uscita del mixer, il segnale convertito, prima di essere amplificato, deve essere filtrato.

Tale processo è necessario per far giungere al ricevitore un bel segnale perfettamente pulito.

Il filtro utilizzato è un **DFC71R35P800DT** prodotto anch'esso dalla giapponese MuRata.

Lo strano nome di questo dispositivo sta ad indicare che si tratta di un filtro a 7 poli, con frequenza di centro di 1.35 GHz e larghezza della banda passante pari esattamente a 800 MHz.

Tale filtro che costa poco meno di 20.000 lire, essendo un 7 poli, attenua i segnali fuori banda di parecchi dB, pur mantenendo una perdita di inserzione bassa e valutabile intorno a circa 1.5 dB.

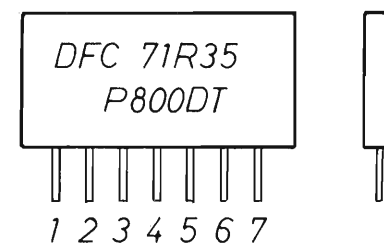

- 2 = output
6 = input
1,3,4,5,7 = ground

Filtro DFC71R35P800DT.

Ho optato, anche in questo caso, per un dispositivo ibrido in quanto realizzare un filtro a costanti concentrate con queste caratteristiche sarebbe stato difficilissimo e assolutamente non ripetibile.

Realizzarlo in tecnologia microstrip sarebbe stato egualmente difficile anche se perfettamente ripetibile, tuttavia, data la bassa frequenza di centro banda e il basso valore di costante dielettrica del substrato utilizzato (2.33), avrebbe avuto dimensioni assolutamente inaccettabili.

Con questo filtro (che risulta già tarato in fabbrica) non dovremo preoccuparci di niente salvo saldare i piedini in maniera corretta...

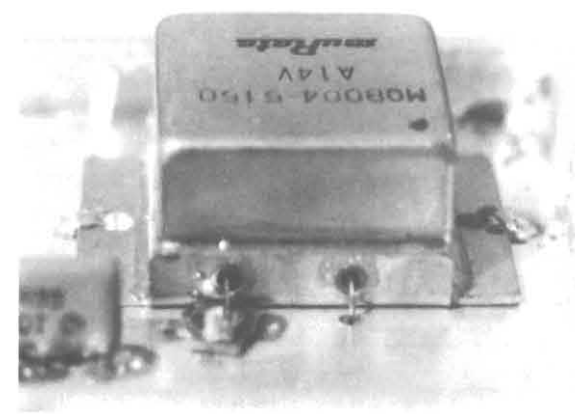

Particolare dell'assemblaggio del DRO.

Dopo il filtro il segnale deve essere amplificato in una trentina di dB.

A tale scopo, provvedono due amplificatori monolitici (MMIC) all'arseniuro di gallio di tipo **MGF7002** prodotti dalla giapponese **Mitsubishi** connessi in cascata.

Dentro un contenitore simile al TO39 (2N1711 per intenderci) è presente un mostro capace di amplificare di oltre 18 dB e con una figura di rumore di appena 2.5 dB, tutto quello che gli viene inviato a patto che sia compreso tra 200 MHz e 1.8 GHz.

Tutto questo per circa 15.000 lire.

Questi MMIC sono già reazionati internamente e hanno un guadagno praticamente piatto su tutta la banda (a detta del fabbricante) anche se ho potuto rilevare un calo di circa 1 dB all'estremo superiore della banda di lavoro. Come se non bastasse, sono anche internamente adattati per la-

Lafayette Dakota

40 canali in AM



Quando il microfono sostituisce la plancia di comando

OMOLOGATO
P.T.

Supermoderno CB di tecnologia avanzata, questo apparato riunisce tutte le funzioni sul microfono, permettendo così una guida più sicura. Infatti sul microfono troviamo i seguenti comandi: display digitali per visionare il canale, modo di stato RX-TX, indicatore di segnale RF a LED, commutatore segnale vicino/distante, commutatore istantaneo sul CH 9 emergenza, pulsanti UP/DOWN che permettono il cambio canale automaticamente, interruttore volume, squelch e microfono/altoparlante.

Il microfono con tutti questi comandi viene applicato all'apparato vero e proprio, che potrà essere installato anche in un punto nascosto della vettura. Questa parte fissa dell'apparato ha diverse uscite per diverse applicazioni: altoparlante esterno, o altoparlante autoradio, antenna elettrica, ecc.

CARATTERISTICHE TECNICHE RICEVITORE

Circuito: Ricevitore supereterodina a doppia conversione, con filtro ceramico sullo stadio RF a 455 KHz.
Gamma di frequenza: 40 CH da 26,965 a 27,405 MHz.
Sensibilità: 1,0 µV a 10 dB S/N.
Selettività: Superiore a 60 dB.
Silenziatore: 0-100 µV.

TRASMETTITORE

Potenza RF: 5W.
Tipo di emissione: 6A3 (AM).
Spurie: Superiore a 60 dB.
Modulazione: AM 90%.

GENERALI

Uscita audio: 4W.
Impedenza altoparlante: 4/8 ohm.
Transistor: 26.
Integrati: 6.
Alimentazione: 12 Vcc (negativo a massa).
Dimensioni: 158 x 50 x 107 mm.

In vendita da
marcucci
Il supermercato dell'elettronica

Via F.lli Bronzetti, 37 - Milano
Tel. 7386051

Lafayette
marcucci S.P.A.

NOTIZIE DI ATTIVITÀ RADIOAMATORIALI

Redazionale

Si ringraziano gli amici IOPSK, IOWWJ e l'ARI per averci fornito queste preziose informazioni nate dall'ultima — CONFERENZA IARU di NOORD-WIJKERHOUT — (Olanda).

1) Comunicazioni digitali & standards:

- a) per il PACKET-RADIO a 300 baud deve essere usato lo shift di 200 Hz, usando la modulazione FSK;
b) per il PACKET-RADIO a 1200 baud devono essere usati i toni di 1200 Hz e 2200 Hz (standard BELL 202);
c) per le velocità superiori ai 1200 baud la modulazione FM AFSK NON È CONSIGLIATA, in ogni caso la banda passante di ogni trasmissione non deve eccedere i 12 kHz di larghezza.

2) Band plans:

- a) per le trasmissioni digitali si dovrà utilizzare in VHF la porzione di banda compresa tra 144,625 e 144,675 ed è ammessa la modulazione FM AFSK;
b) in UHF l'unica porzione di banda per l'Italia va da 433,625 a 433,775;
c) in SHF abbiamo due porzioni, la prima compresa fra 1240 e 1241 MHz e la seconda da 1297,500 a 1300,000 MHz;
d) si segnala con particolare interesse per l'Italia il segmento compreso fra 10,450/10,452 MHz utilizzato, in alternativa come centro di attività Narrow Band;
e) la frequenza 145,925 (ex R9) viene classificata nel Band Plan VHF come FREQUENZA SIMPLEX;
f) le operazioni in ATV sono consigliate nelle bande Microonde, sulle bande ove avviene prevalentemente (430/440 MHz), in caso di interferenza è da ritenersi prioritario il servizio via satellite.

3) Packet radio:

Un particolare «Working Group» è stato costituito durante la conferenza per stabilire standard

e raccomandazioni da impiegarsi in questo settore delle radiocomunicazioni; le decisioni più importanti:

- a) designazione dei collegamenti:
a1 - LINK POINT/POINT (collegamento diretto fra due stazioni);
a2 - DIGIPEATER (unità che ritrasmette le informazioni digitali «pacchetti» e opera sulla stessa frequenza);
a3 - LOCAL ACCESS POINT (unità usata per accesso ad un network nazionale);
a4 - GATEWAY (punto di accesso fra networks di stazioni limitrofe);
b) viene confermato che in gamma 144 non devono essere realizzati networks nazionali;
c) viene concordato che l'accesso ai networks nazionali, che dovranno essere realizzati esclusivamente sulle bande UHF (es. 433,625 MHz) e superiori, è ammesso sulla banda VHF; la frequenza di accesso potrà essere attribuita (es. 145,925 MHz) localmente in base alle varie esigenze.

4) Meteor scatter:

È stata concordata una nuova procedura per l'attività MS; in particolare:

- a) tempo chiamata CW pari a 2,5 minuti;
b) tempo chiamata SSB pari a 1 minuto;
c) frequenza di shift per risposta in base alla lettera aggiunta in fase di CQ es. A=1 kHz, B=2 kHz... E=5 kHz ecc. (ricevuto CQB IOPSK significa che occorre rispondere 2 kHz più in alto);
d) frequenze da impiegare: QSO RANDOM - 144,100 MHz in CW e 144,400 MHz in SSB, considerando lo shift massimo di sirposta (26 lettere di alfabeto = 26 kHz), la porzione di gamma diventa 144,101/144,126 per CW e 144,401/144,426 per SSB, per QSO SCHEDULATI evitare le porzioni 144,095/144,126 e 144,395/426 MHz;
e) report: consiste di due numeri: PRIMO NUMERO durata burst 2=fino 5 secondi, 3= da 5 a 20 sec. 4= da 20 a 120 sec. 5= maggiore di 120 sec. SECONDO NUMERO 6= sino a S'3, 7= da S'4 a S'5, 8= da S'6 a S'7, 9= S'8 o superiore. Esempio di rapporto: UA1WW I5MMS 27 27 27 UA1WW I5MMS 27 27 27... es. di conferma QSO UA1WW I5MMS R27 R27 R27...

Nota 1: il rapporto non deve essere cambiato durante il QSO.

Nota 2: i QSO MS possono essere schedulati attraverso il VHF NET che si svolge ogni domenica dalle 11,00 alle 14,00 UTC sulle seguenti frequenze: 14,345 MHz e/o 28,345 MHz e/o 3,624 MHz.

BAND PLAN 432/434 MHz
 (Aggiornato dopo la conferenza IARU 87)

| | | |
|-------|---------|----------------------------------|
| ----- | 432.000 | INIZIO BANDA |
| ----- | .025 | EME |
| ----- | .050 | Centro Attivita' CW |
| ----- | .150 | Fine escl. CW |
| ----- | .200 | Centro attivita' SSB |
| ----- | .270 | Inizio zona DX |
| ----- | .330 | FINE zona DX |
| ----- | | TRAFFICO LOCALE SSB+CW |
| ----- | .500 | SSTV Narrow-Band |
| ----- | | LINEAR TRASPONDERS IN |
| ----- | .600 | RTTY (FSK/PSK) |
| ----- | | LINEAR TRASPONDERS OUT |
| ----- | .700 | FAX (FSK) |
| ----- | .750 | DIGITAL TRANSMISSION |
| ----- | .800 | Inizio Zona BEACON |
| ----- | | (Vedasi elenco RR 12/86 pag 105) |
| ----- | .990 | FINE Zona BEACON |
| ----- | 433.000 | U0 INIZIO SETTORE FM |
| ----- | .025 | U1 |
| ----- | .050 | U2 |
| ----- | .075 | U3 |
| ----- | .100 | U4 |
| ----- | .125 | U5 |
| ----- | .150 | U6 S I M P L E X |
| ----- | .175 | U7 |
| ----- | .200 | U8 F M |
| ----- | .225 | U9 |
| ----- | .250 | U10 |
| ----- | .275 | U11 |
| ----- | .300 | U12 |
| ----- | .325 | U13 |
| ----- | .350 | U14 |
| ----- | .375 | U15 |
| ----- | .400 | SSTV FM |
| ----- | .425 | U17 |
| ----- | .450 | U18 |
| ----- | .475 | U19 |
| ----- | .500 | U20 FM calling |
| ----- | .525 | U21 |
| ----- | .550 | U22 |
| ----- | .575 | U23 |
| ----- | .600 | RTTY |
| ----- | *.625 | ***** |
| ----- | .650 | * DIGITAL TRANSMISSION * |
| ----- | .675 | * + * |
| ----- | ** .700 | * DIGIPEATERS * |
| ----- | .725 | * + * |
| ----- | .750 | * NATIONAL NETWORK * |
| ----- | .775 | ***** |
| ----- | .800 | U32 S I M P L E X |
| ----- | .825 | U33 |
| ----- | .850 | U34 F M |
| ----- | .875 | U35 |
| ----- | .900 | U36 |
| ----- | .925 | U37 |
| ----- | .950 | U38 |
| ----- | .975 | U39 |
| ----- | 434.000 | U40 FINE SOTTOBANDA |

by IOPSK

5) **Attività via satellite.** Si è concordato di avanzare richiesta di allocazione di orbita geostazionaria in occasione della prossima conferenza WARC ORBIT 2, prevista nel prossimo anno; l'ottenimento di una orbita geostazionaria è di vitale importanza per i programmi spaziali prevedibili in futuro nel nostro settore; tutte le Nazioni sono invitate a divulgare l'attività via satellite e a proteggere le porzioni di banda ad essa destinata (es. 145,800/146,000 MHz).

A questo «condensato» dei lavori svolti si aggiunge il prospetto del nuovo BAND PLAN e la mappa della rete prevista per i digipeaters PAKET con l'annuncio ufficiale dell'inizio attività del digipeater «monte Fumaiolo» fin dal pomeriggio del 16/5/87 ad opera di IOPSK, IOWWJ, IW0BOS, I4KLY, I4G4LT.

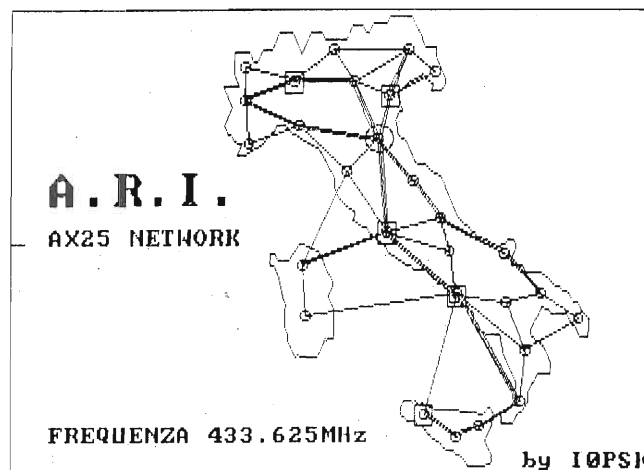

RICEVITORE MARELLI RC/1940 MOD. RR1

Umberto Bianchi

Il mare ha sempre avuto un particolare fascino sull'uomo costituendo un concetto di falso infinito e di falsa libertà e perciò, come scrisse con la consueta virulenza Giovanni Papini, i poeti inferiori e più sublimi filistei l'hanno adorato.

Quelle poche miglia d'acqua che l'occhio percorre prima di incontrare la riga divina del cielo bastano per dare ai mediocri l'illusione della sterminatezza. Il timore che desta è come una reminiscenza cosmogonica del caos.

Il mare accascia o incanta ma non innalza: è il piano, la bassura, il livello della sempiterna eguaglianza. Invano tenta di imitare le montagne coll'iroso alterigia dei cavalloni ma sono labili gonfiori più bassi delle colline.

La sua grandezza è giù, negli abissi del buio, mentre la montagna s'innalza tranquilla nella lucida libertà del cielo.

Ridimensionato così, in poche righe, questo mito vediamo che cosa rimane da salvare di quello che al mare è legato: potremmo parlare di Afrodite, nata dalla spuma delle onde, ma è meglio, in questa occasione e in questa sede, parlare di altre cose che provengono dal mare e in particolare del ricevitore Marelli RR1 costruito negli anni 1940 per le navi della Regia Marina Italiana.

Questo ricevitore, pur appartenendo al surplus «storico», quello che non dovrebbe essere modificato in alcun modo, può garantire ancora oggi una buona ricezione e un buon servizio.

Non è in verità molto facile re-

perire questi apparati, dato il limitato numero di esemplari realizzati e questo rappresenta un valido motivo per rimettere in perfetto stato d'uso quelli presenti, tuttavia molti esemplari nuovi giacciono ancora nei magazzini degli arsenali della Marina e non è difficile ipotizzare che in un prossimo futuro possano, anche questi, fare la comparsa sui mercati surplus.

Generalità

Il ricevitore mod. RR1 impiega un circuito supereterodina a otto valvole ed è costituito dai seguenti stadi: uno stadio di amplificazione in radio frequenza; uno stadio oscillatore; uno stadio per la conversione di frequenza; due stadi di amplificazione in media frequenza; uno stadio per la rivelazione, controllo automatico di sensibilità e amplificazione di BF; uno stadio di uscita.

Un ulteriore stadio oscillatore serve a dare una nota udibile di battimento quando si devono ricevere segnali telegrafici non modulati.

Il ricevitore mod. RR1 è racchiuso in un robusto cofano me-

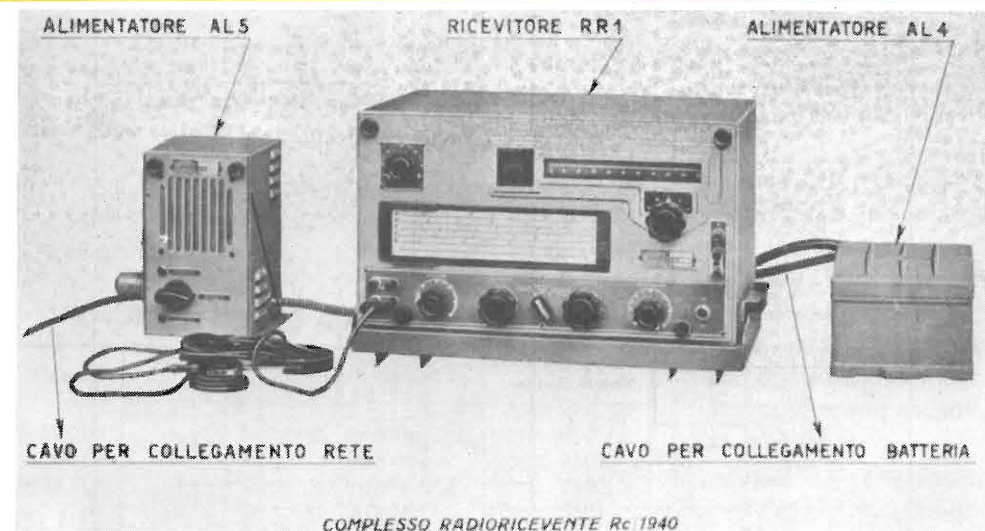

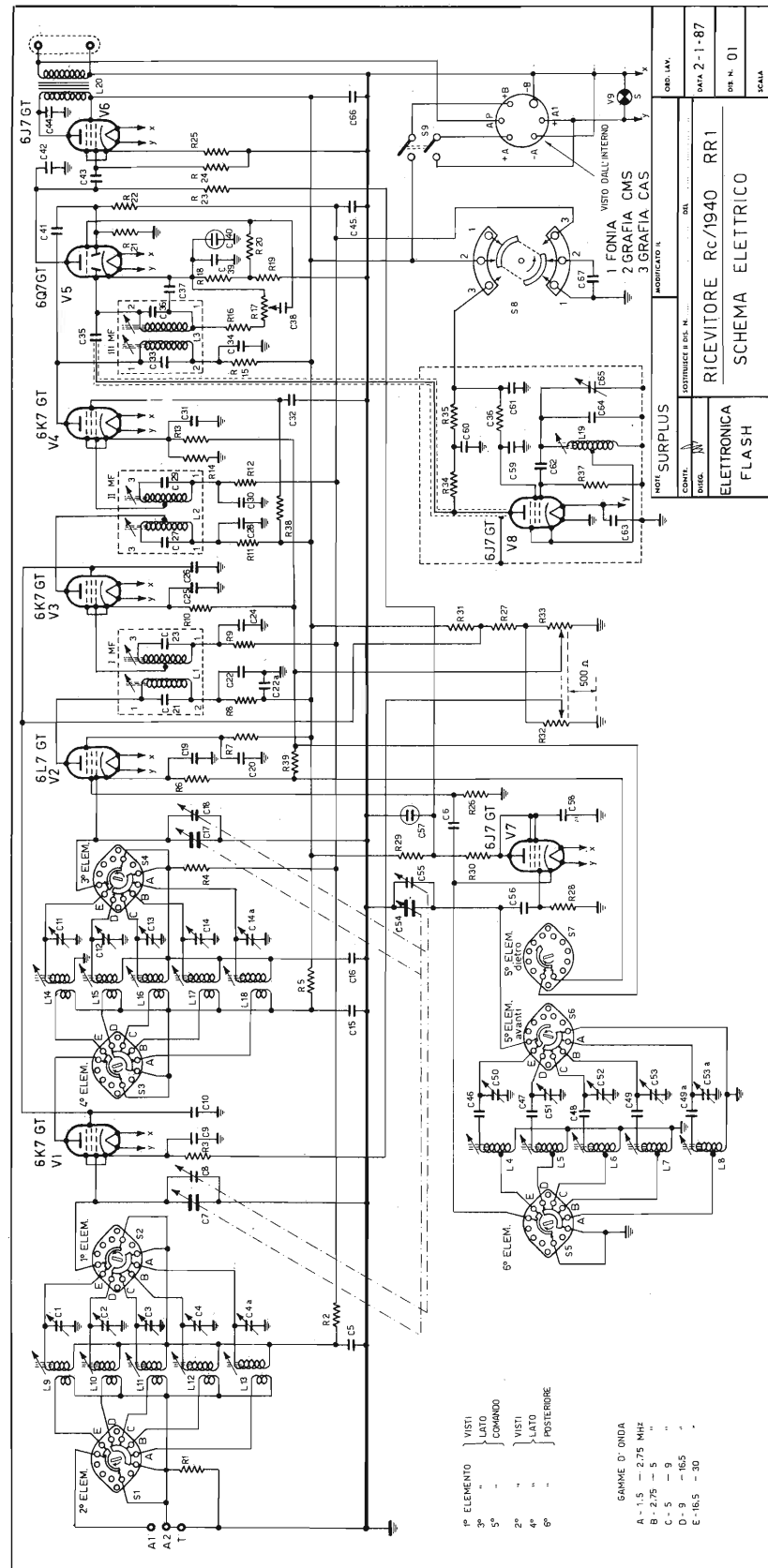

1° ELEMENTO VISTI L'ALTO COMANDO
 2° ELEMENTO VISTI L'ALTO POSTERIORE
 3° ELEMENTO VISTI L'ALTO
 4° ELEMENTO VISTI L'ALTO
 5° ELEMENTO VISTI L'ALTO
 6° ELEMENTO VISTI L'ALTO

GAMME D'ONDA
 A - 1,5 - 2,75 MHz
 B - 2,75 - 3 MHz
 C - 3 - 3,5 MHz
 D - 3,5 - 4 MHz
 E - 4 - 5 MHz
 F - 5 - 6 MHz

Lista delle parti costituenti il Ricevitore Mod. RR1

| Riferimento schema | TIPO | Catalogo Magn. Marelli |
|--------------------|-------------------------------------|------------------------|
| V. 1 | 6K7 GT | — |
| V. 2 | 6L7 GT | — |
| V. 3 | 6K7 GT | — |
| V. 4 | 6K7 GT | — |
| V. 5 | 6Q7 GT | — |
| V. 6 | 6J7 GT | — |
| V. 7 | 6J7 GT | — |
| V. 8 | 6J7 GT | — |
| V. 9 | Lampadina di illumin. 6,5 V. 0,2 A. | Norm. 5653/7 |

Induttanze, Trasformatori, Commutatori etc.

| Riferimento schema | OGGETTO | Catalogo Magn. Marelli |
|--------------------|--------------------------------|------------------------|
| L. 1 | 1° trasf. di MF | RR1/215 |
| L. 2 | 2° » » » | RR1/221 |
| L. 3 | 3° » » » | RR1/223 |
| L. 4 | Bobina oscillatore E | RR1/180 |
| L. 5 | » » D | RR1/177 |
| L. 6 | » » C | RR1/174 |
| L. 7 | » » B | RR1/171 |
| L. 8 | » » A | RR1/168 |
| L. 9 | Bobina antenna E | RR1/150 |
| L. 10 | » » D | RR1/147 |
| L. 11 | » » C | RR1/144 |
| L. 12 | » » B | RR1/141 |
| L. 13 | » » A | RR1/136 |
| L. 14 | Bobina intervalvolare E | RR1/165 |
| L. 15 | » » D | RR1/162 |
| L. 16 | » » C | RR1/159 |
| L. 17 | » » B | RR1/156 |
| L. 18 | » » A | RR1/153 |
| L. 19 | Bobina oscillatore di nota | RR1/247 |
| L. 20 | Trasformatore d'uscita | RR2/167 |
| S. 1 | 2° elemento commutatore d'onda | RR1/126 |
| S. 2 | 1° » » » | RR1/125 |
| S. 3 | 4° » » » | RR1/126 |
| S. 4 | 3° » » » | RR1/125 |
| S. 5 | 5° » » » | RR1/126 |
| S. 6 | 5° » » » | RR1/400 |
| S. 7 | 5° » » » | RR1/400 |
| S. 8 | Commutatore grafia - fonia | RR1/315 |
| S. 9 | Interruttore generale | RR1/343 |

CONDENSATORI

| Rifer. schema | Valori | Tolleranze | TIPO | Catalogo Magneti Marelli |
|---------------|-----------|------------|------------------|--------------------------|
| C. 1 | 8 ÷ 53 pF | — | Regolab. in aria | Norm. 7501 |
| C. 2 | 4 ÷ 28 pF | — | Regolab. in aria | Norm. 7502 |
| C. 3 | 4 ÷ 28 pF | — | Regolab. in aria | Norm. 7502 |
| C. 4 | 8 ÷ 53 pF | — | Regolab. in aria | Norm. 7501 |
| C. 4 a | 8 ÷ 53 pF | — | Regolab. in aria | Norm. 7501 |

tallico il cui lato anteriore è costituito dal pannello con gli organi di comando.

Questo pannello è in alluminio di rilevante spessore e su di esso sono piazzati i seguenti elementi:

- prese per cuffia
- prese per antenna e terra
- comando dell'eterodina di nota
- comando del volume
- comando di sintonia
- comando grafia e fonia
- comando del verniero di sintonia
- comando manuale di sensibilità
- interruttore generale
- selettore di gamma con indicatore
- scala con graduazione centesimale del verniero di sintonia
- regolo per il passaggio del valore in gradi centesimali al valore in MHz.

Il collegamento tra il ricevitore e l'alimentatore avviene a mezzo di apposito cordone munito di spina da innestare nella relativa presa, situata posteriormente al ricevitore.

Le valvole utilizzate nel ricevitore RR1 sono:

- 6K7 GT - Amplificatore di radiofrequenza
- 6L7 GT - Convertitrice di frequenza
- 6J7 GT - Oscillatrice
- 6K7 GT - Prima amplificatrice di media frequenza
- 6K7 GT - Seconda amplificatrice di media frequenza
- 6Q7 GT - Seconda rivelatrice - controllo automatico di sensibilità - preamplificatrice di bassa frequenza
- 6J7 GT - Oscillatrice di nota
- 6J7 GT - Amplificatrice di bassa frequenza

viene inserita la presa proveniente dall'alimentatore AL4 prima descritto.

Un commutatore di alimentazione a 3 posizioni, contrassegnate «continua» - «spento», «alternata», consente di ricavare l'alimentazione, a scelta, dalle due sorgenti.

La posizione di questo commutatore, oltre che dalle targhette, viene indicata anche dalle lampadine spia: «rossa» per l'alimentazione in c.a., «verde» per quella in c.c.

L'alimentatore AL5 è corredato inoltre di un cavo con presa per il ricevitore e un cavo con spina per il collegamento alla rete.

L'alimentatore è racchiuso in un robusto cofano metallico con flange di fissaggio, all'interno del quale è sistemato anche un altoparlante di ridotte dimensioni che, a mezzo di un interruttore fissato su un fianco dell'alimentatore, può essere inserito sull'uscita del ricevitore quando non si desidera utilizzare la cuffia.

L'alimentatore AL5 è munito di cambio tensioni, posto all'interno del cofano ed è protetto da 2 fusibili da 4A.

Per la rettificazione della corrente alternata viene utilizzata una valvola tipo 5Y3 GR.

Le caratteristiche elettriche dell'AL5 sono:

a) Tensione di alimentazione dalla rete in corrente alternata: 100÷220V - 42÷50 Hz.

b) Erogazione:

- 1) 6,3V c.a. - 2,6A
- 2) 200V c.c. - 45 mA

c) Consumo: 40 VA

d) Ronzio: la componente alternata sulla linea a 200 Vcc si trova a -60 dB rispetto alla componente continua.

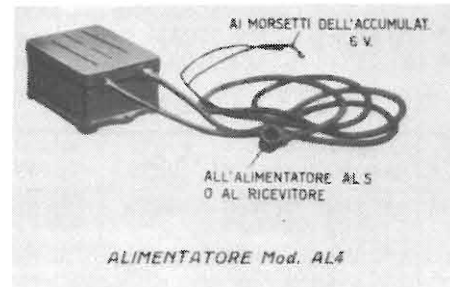

Elenco delle parti costituenti l'Alimentatore Mod. AL4

| Rifer. schema | OGGETTO | Caratteristiche | Catalogo Magneti Marelli |
|---------------|-----------------------|-----------------|--------------------------|
| MG | Survoltore E. Marelli | SR2; 6/200 Volt | AL4/126 |
| F. 1 | Fusibile | 0,125 Amper | Norm. 2550/2 |
| F. 2 | Fusibile | 20 Amper | Norm. 2550/24 |
| L. 1 | Impedenza di AF. | — — | AL4/132 |
| L. 2 | Impedenza di AF. | — — | TR4/346 |
| L. 3 | Impedenza di BF. | — — | AL4/130 |
| L. 4 | Impedenza di AF. | — — | TR4/346 |

Condensatori

| Rifer. schema | Valori | Tolleranze | T I P O | Catalogo Magneti Marelli |
|---------------|-----------|------------|--------------------|--------------------------|
| C. 1 | 50.000 pF | ± 25% | a carta 1000 V. p. | AL4/164 |
| C. 2 | 16.000 pF | ± 25% | a carta 2000 V. p. | AL4/156 |
| C. 3 | 4 µF | ± 10% | a carta 750 V. p. | AL4/134 |
| C. 4 | 50.000 pF | ± 12,5% | a carta 2000 V. p. | Norm. 7704/28 |
| C. 5 | 50.000 pF | ± 12,5% | a carta 1000 V. p. | Norm. 7702/28 |
| C. 6 | 4 µF | ± 10% | a carta 750 V. p. | AL4/134 |

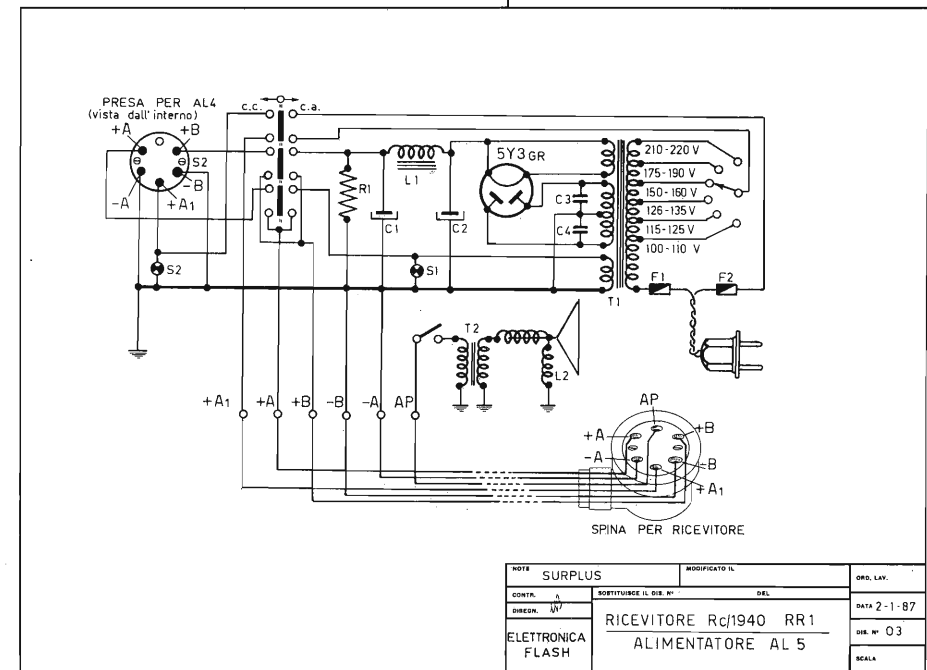
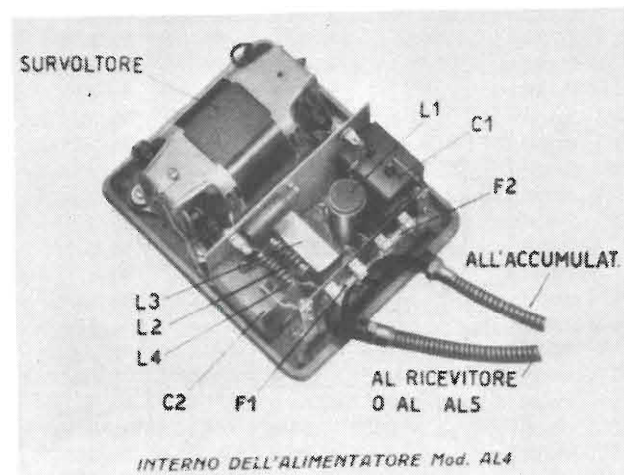

Elenco delle parti costituenti l'Alimentatore Mod. AL5

| Rifer. schema | OGGETTO | Caratteristiche | Catalogo Magn. Marelli |
|---------------|----------------------------|----------------------|------------------------|
| | Valvola F.I.V.R.E. 5Y3 GR. | Doppio-diodo rettif. | — |
| T. 1 | Trasformatore di aliment. | — — — | AL2/117 |
| T. 2 | Trasformatore d'uscita | — — — | AL5/139 |
| S. 1 | Lampada spia | Micromignon 6,5 V. | Norm. 5653/7 |
| S. 2 | Lampada spia | Micromignon 6,5 V. | Norm. 5653/7 |
| F. 1 | Fusibile | 4 Amper | Norm. 2550/17 |
| F. 2 | Fusibile | 4 Amper | Norm. 2550/17 |
| L. 1 | Bobina di campo | — | Rd76/125 |
| L. 2 | Bobina antironzio | — | Rd76/86 |

Resistenze e Condensatori

| Rifer. schema | Valori | Tolleranze | T I P O | Catalogo Magneti Marelli |
|---------------|------------|------------|--------------------|--------------------------|
| R. 1 | 25.000 Ohm | ± 12% | 3 Watt | Norm. 8058/35 |
| C. 1 | 15 µF | | Elettrol. 400/350 | Norm. 8022/5 |
| C. 2 | 15 » | | Elettrol. 400/350 | |
| C. 3 | 5.000 pF | ± 25% | a carta 2500 V. p. | Rd70/361 |
| C. 4 | 5.000 pF | ± 25% | a carta 2500 V. p. | Rd70/361 |

Istruzioni per l'impiego

Il ricevitore RR1 è provvisto di tre terminali di ingresso, due corrispondenti all'ingresso dell'antenna e il terzo connesso con la massa quando si utilizzano discese d'antenna bilanciate.

I capi di questa discesa vanno connessi ai morsetti A1 e A2. Nel caso di utilizzo di una antenna con discesa sbilanciata, il conduttore «caldo» va connesso al morsetto A1 mentre lo schermo esterno, assieme alla terra, va connesso ai morsetti A2 e T chiusi in corto circuito fra loro mediante l'apposita piastrina.

Il valore ottimo per l'impedenza d'ingresso è di 200 Ω anche se variazioni comprese fra 100 e 500 Ω non portano a variazioni rilevanti.

Il comando di sintonia ha una duplice manopola. Quella di sinistra comanda il condensatore principale attraverso una doppia

demoltiplica che, nel rapporto minore (1:9) serve a portarsi rapidamente nell'intorno della sintonia, mentre nel rapporto maggiore serve per una precisa determinazione del punto di sintonia; questa manopola comanda un disco graduato diviso in 100 parti.

La manopola di destra comanda un piccolo condensatore «verniero» con rapporto di demoltiplica 1:16 che serve per coprire la zona compresa fra due gradazioni successive del quadrante principale.

In pratica il quadrante principale viene posto in modo che una delle gradazioni sia in corrispondenza con la linea di riferimento e lo spostamento frazionario viene affidato al «verniero».

Mediante il «regolo» posto al centro del pannello è possibile passare con facilità dal valore in MHz della frequenza a quello corrispondente in gradi centesimali del condensatore principale di sintonia, e viceversa.

Sul pannello frontale del ricevitore, oltre ai due comandi di sintonia sono presenti, come prima menzionato: il **selettore di gamma**, azionando il quale è possibile scegliere una delle cinque gamme di frequenza del ricevitore;

il **controllo di sensibilità**, agendo sul quale non si esclude il funzionamento del controllo automatico di sensibilità che, in ogni caso, è un utilissimo limitatore di sovraccarico. Il **controllo di volume** è inserito circuitalmente a valle del diodo rivelatore.

Il **commutatore grafiafonia**, sempre presente sul pannello frontale, può assumere una delle tre seguenti posizioni:

a) FONIA - Interrompe il funzionamento dell'eterodina di nota e fornisce un'opportuna costante di tempo al controllo automatico di sensibilità per una corretta ricezione dei segnali modulati.

b) GRAFIA CAS - L'eterodina di nota viene rimessa in funzione; la costante di tempo del CAS (controllo automatico di sensibilità) è notevolmente aumentata per migliorare la ricezione dei segnali telegrafici.

c) GRAFIA CAS - Restando in funzione l'eterodina di nota, il CAS viene escluso e la regolazione della sensibilità viene eseguita a mezzo del controllo manuale.

Sempre sul pannello frontale è infine presente il **controllo dell'eterodina di nota** agendo sul quale si varia la frequenza del battimento per portarla nel pun-

to più adatto alla percezione dei segnali.

Alla posizione zero della manopola corrisponde una frequenza dell'eterodina, di 900 kHz co-sicché, il battimento zero, quando l'indice è su questa posizione, indica il perfetto accordo del ricevitore.

Per concludere questa «cicalata» è opportuno indicare le tensioni che possono essere rilevate fra i piedini delle valvole e massa, tenendo conto di una tolleranza di $\pm 15\%$.

La misura deve essere fatta con un voltmetro di almeno 1000 Ω /volt, ponendo il controllo di volume al minimo, la sensibilità al massimo, il selettore di gamma in «A», la sintonia a 1,5 MHz e il commutatore di servizio su «Grafia CMS».

Per le eventuali operazioni di taratura rimando alla lettura di qualsiasi manuale di radiotecnica in quanto, l'RR1 non differisce, per queste operazioni, da un ricevitore tradizionale civile. Unica avvertenza è di rammentare che il valore di media frequenza è pari a 900 kHz.

Un grazie a tutti e arrivederci a presto.

DOLEATTO

Componenti
Elettronici s.n.c.

V.S. Quintino 40 - 10121 TORINO
Tel. 511.271 - 543.952 - Telex 221343
Via M. Macchi 70 - 20124 MILANO
Tel. 669.33.88



COAXIAL DYNAMICS, INC.

- Wattmetri/Rosmetri passanti - anche con misura di picco
- Wattmetri digitali
- Wattmetri Terminazione
- Elementi di misura per detti da 0.1W ÷ 50 KW - Frequenze da 2 ÷ 1000 MHz. intercambiabili con altre marche

MISURATORI DI CAMPO RELATIVO - ALTRI CARICHI DA 5W ÷ 5 KW - LINEE 7/8", 1-5/8", 3-1/8"
TUTTO PER LE MISURE DI POTENZA



STRUMENTI PER
TELECOMUNICAZIONI **HELPER**

SM512 - TEST SETS

- Generatore di segnali digitale 30÷50, 136÷174, 406÷512 MC FM, Livello 0,1 μ V $\pm 0,1$ V
- Uscita calibrata, controllo con counter
- Ricevitore stesse gamme
- Sensibilità 2 μ V
- Misura deviazione
- Misura Sinad
- Misura Errore
- Alimentazione 220V e batteria interna

L. 4.450.000 + IVA 18%



RF801 - MILLIVOLMETRO

- 1 millivolts ± 3 V f.s.
- 20 kC÷1600 MC usabile fino a 3000 MC
- Rete 220V
- Completo di sonde ed accessori

L. 1.050.000 + IVA 18%

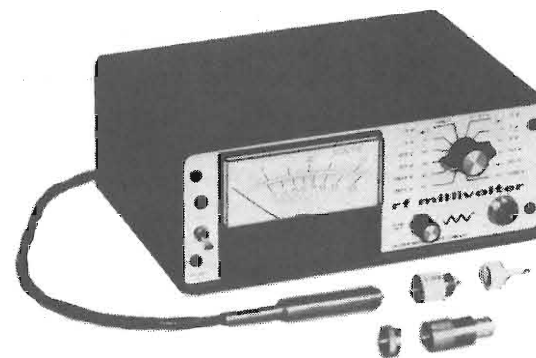

CATALOGHI E DETTAGLI
A RICHIESTA



IMPIANTI COMPLETI PER LA RICEZIONE
TV VIA SATELLITE
DEI SATELLITI METEOROLOGICI,

IN VERSIONE
CIVILE E PROFESSIONALE
AD ALTISSIMA DEFINIZIONE

I 3 D X Z GIANNI SANTINI

Battaglia Terme (PD) Tel. (049) 525158-525532

ELETTRO
FLASH

Lafayette Texas

40 canali in AM-FM



OMOLOGATO
P.T.

Il più completo ricetrasmittitore CB con il monitoraggio diretto del canale 9 e 19

Completamente sintetizzato, questo modello è un esempio di semplicità operativa. E' possibile l'immediato accesso ai canali 9 e 19 mediante un'apposita levetta selettiva posta sul frontale. L'apparato dispone inoltre dei seguenti controlli: Volume, Squelch, Mic. Gain, RF Gain, Delta tune, SWR CAL. Mediante il Delta tune è possibile sintonizzare il ricetrasmittitore su corrispondenti non perfettamente centrati. Lo strumento indica il livello del segnale ricevuto, la potenza RF relativa emessa e l'indicazione del ROS. Una situazione anomala nella linea di trasmissione è segnalata da un apposito Led. Un comando apposito permette di ridurre la luminosità del Led e dello strumento durante le ore notturne. L'apparato potrà essere anche usato quale amplificatore di bassa frequenza (PA). La polarità della batteria a massa non è vincolante.

CARATTERISTICHE TECNICHE

TRASMETTITORE

Potenza RF: 5 W max con 13.8V di alimentazione.

Tipo di emissione: 6A3 (AM); F3E (FM).

Soppressione di spurie ed armoniche: secondo le disposizioni di legge.

Modulazione: AM, 90% max.

Gamma di frequenza: 26.695 - 27.405 KHz

RICEVITORE

Configurazione: a doppia conversione.

Valore di media frequenza: 10.695 MHz; 455 KHz.

Determinazione della frequenza: mediante PLL.

Sensibilità: 1 µV per 10 dB S/D.

Portata dello Squelch (silenzamento): 1 mV.

Selettività: 60 dB a ± 10 KHz.

Relezione immagini: 60 dB.

Livello di uscita audio: 2.5 W max su 8Ω.
Consumo: 250 mA in attesa, minore di 1.5A a pieno volume.
Impedenza di antenna: 50 ohm.
Alimentazione: 13.8V c.c.
Dimensioni dell'apparato: 185 x 221 x 36 mm.
Peso: 1.75 kg.

ASSISTENZA TECNICA
TELECOMMUNICATION SERVICE
v. Washington, 1 Milano - tel. 432704

A.R.T.E.
v. Mazzini, 53 Firenze - tel. 243251
e presso tutti i rivenditori Marcucci S.p.A.

Lafayette
marcucci S.p.A.

IK4 GLT
MAURIZIO MAZZOTTI
Via Arno, 21
47030 S. MAURO PASCOLI (FO)
Tel. (0541) 932072



HAM
SPIRIT

GOLOSITÀ ELETTRONICHE A LARGO SPETTRO

Carissimi Amici,
è con immenso piacere che mi accingo a scrivere queste righe nell'intento di far cosa gradita a quanti, come me, vivono la radio in tutte le sue espressioni.

Nasce quindi questa rubrica chiamata: «HAM SPIRIT» o se preferite in italiano: «L'ANIMA DEL RADIOAMATORE», ma in quella lingua internazionale che è l'inglese, mi dà l'impressione di abbracciare, seppur simbolicamente, un numero di amici ancora più grande.

HAM SPIRIT vuol essere un assieme di FLASHES (per stare in linea con la Rivista) dedicati a principianti, ed evoluti. Comprende curiosità elettroniche, interessanti nuovi prodotti, Commodore 64 con software e hardware esclusivamente radioamatoriali, schemini pratici, magari corredati da circuito stampato, antenne per tutti i gusti e frequenze.

Qualche spunto didattico sulla strumentazione e, cosa estremamente interessante, la possibilità, di allacciare un rapporto di corrispondenza via lettera, o telefono, non importa; al fine di aiutare un po' tutti quelli che trovandosi in difficoltà, cercano l'appoggio per ottenere la soluzione a quella miriade di problemi che da sempre assilla il mondo dei novizi.

Se propongo questo è perché amo credere che, in una Rivista fatta più di anima, che di interessi strettamente commerciali, si senta di bisogno

di un filo diretto collegato con cameratismo e simpatia, ad un pubblico, che sempre più entusiasticamente, si affaccia al mondo dell'elettronica.

Vorrei ampliare ulteriormente questo discorso di approccio iniziale, ma non voglio sottrarre spazio prezioso al contenuto.

Diamoci una mano, avremo così modo, in un immediato futuro, di sentirci in sintonia con la Rivista, e con questa «neonata» rubrica carica di entusiasmo.

Ok boys, ci siamo, ed in men che non si dica, ecco qua la prima uscita.

Radiografie del ROS con C-64

Di parole, spese in merito al ROS, ce ne sono sempre state tante, ma in effetti il profano si è sempre dovuto fidare di notizie frammentarie.

L'unica cosa che è sempre stata chiara, è che in un'antenna meno ROS c'è e più questa risulta efficiente. Vero, verissimo. A volte però, sarebbe opportuno quantificare esattamente le perdite di potenza reali; non solo, ma sapendo che queste perdite in qualche modo vengono ad essere dissipate su componenti che non sono certo l'antenna, ecco che occorre stabilire, se su questi «componenti» (ve lo posso mettere anche fra parentesi, stò parlando dello stadio finale di potenza a RF!) il ritorno di energia può pregiudicare il corretto funzionamento del trasmettitore, o causare l'immaturo dipartita dei preziosi finali!!

Si sappia che uno stadio finale, surriscaldato da energia di ritorno, spesso emette spurie e anche TV!!

A nulla serve che gli apparati siano omologati, se non si fanno lavorare correttamente, questi dichiarano «forfait», e se ne vanno per i fatti loro, che tristemente diventano anche fatti nostri.

Il programma per C-64 che vi propongo, scritto di mio pugno, e me ne vanto, dissipa, in maniera drastica, qualsiasi dubbio sulla misura ottenuta, precisando tutti i valori di andata, ritorno, perdite in dB ecc., sia che si tratti di una lettura fatta su una scala calibrata in ROS, o su una scala calibrata in decimali; caso frequente per ROS metri autocostretti, dove si è costretti a ricorrere a strumenti di lettura commerciali, con scala da 1 a 10.

Ho voluto apportare una migliona al programma iniziale, atta a stabilire esatti valori, anche per misure ROS con debolissime potenze, es.: - QRP sperimentale.

Per essere più chiaro; tutti sappiamo che per effettuare una misura del ROS, occorre innanzitutto azzerare il fondo scala in lettura di potenza diretta, ma se questa potenza non è sufficiente a portare l'indice a fondo scala, ecco che la misura diventa solo approssimativa.

Per dirla in gergo: un po' a occhio!

Niente paura! Basta stabilire inizialmente quale sia il valore diretto espresso in decimali di sala, e tutto fila via liscio come l'olio. Provare per credere, direbbe un noto personaggio della TV!

Bene amici miei diamo un'occhiata al listato, digiamolo e facciamolo «runnare»!

```

10 PRINT"██████████POKE53288,5:POKE53281,15
20 FORI=1099:Z4=Z4+"NEXTI
30 PRINT"███Z4███"Z4███
40 PRINT"██████████"
50 PRINT"███Z4███"Z4███
60 PRINT"███IK4GLT C-64 SOFTWARE███
70 PRINT"███CALCOLI SULLE ONDE STAZIONARIE███"
80 PRINT"QUESTO PROGRAMMA SERVE A CALCOLARE:"
90 PRINT"███ROS███"
100 PRINT"███COEFFICIENTE DI RIFLESSIONE███"
110 PRINT"███LA POTENZA RIFLESSA███"
120 PRINT"███LA POTENZA TRASMESSA███"
130 PRINT"███LA PERDITA DI POTENZA TRASMESSA███"
140 PRINT"███PREMI UN TASTO███"
150 PRINT"███"
160 PRINT"███"
170 GETAF:IFA#=""THEN170
180 PRINT"███"
190 GOTO450
200 LD=10:PRINT"███TAB(18)"10"INPUT"███LETTURA DIRETTA███LD
210 INPUT"███LETTURA STRUMENTO███LS:A=LS:A=A/LD:LS=LS/LD/10
220 IFLD>10THEN200
230 RD=(10+LS)/(<10-LS)
240 B=A*10:B=B/2:D=100-B:QP=D/100
250 DB=10*LOG(QP)/LOG(10):REM DB=ABS(DB)
260 A=A*1000:A=INT(A):A=A/1000
270 B=B*100:B=INT(B):B=B/100
280 D=D*100:D=INT(D):D=D/100
290 RD=RD*1000:RD=INT(RD):RD=RD/1000
300 LS=LS*1000:LS=INT(LS):LS=LS/1000
310 DB=DB*1000:DB=INT(DB):DB=DB/1000
320 IFZ4="S"THENPRINT"███ROS███RD
330 IFZ4="R"THENPRINT"███LETTURA SCALA███"LS
340 PRINT"███COEFFICIENTE DI RIFLESSIONE███"A
350 PRINT"███POTENZA RIFLESSA███"B%"
360 PRINT"███POTENZA TRASMESSA███"D%"
370 PRINT"███PERDITA IN DB███"ABS(DB)
380 PRINT"███"8"PROSEGUE "N" FINISCE"
390 GETAF
400 IFA#=""THEN440
410 IFA#="S"ANDZ4="S"THEN200
420 IFA#="S"ANDZ4="R"THEN640
430 IFA#="S"ORZ4="S"THEN390
440 END
450 PRINT"██████████VALORI VALIDI PER INDICE███"
460 PRINT"██████████STRUMENTO CALIBRATO███"
    
```

```

470 PRINT"██████████IN LETTURA DIRETTA███"
480 PRINT"██████████10 DIVISIONI FONDO SCALA███"
490 PRINT"██████████PER VALORI PIU' BASSI DI███"
500 PRINT"██████████10 DIVISIONI FONDO SCALA███"
501 PRINT"██████████MODIFICARE IL VALORE███"
510 PRINT"██████████DI LETTURA DIRETTA███"
520 PRINT"██████████1 2 3 4 5 6 7 8 9 10███"
530 PRINT"██████████II | I I I I I I I I I I███"
540 PRINT"██████████"
550 PRINT"███LETTURA ROS O LETTURA SCALA███"
560 PRINTTAB(29)"███CR/S███"
570 FORI=1099:NEXT
580 PRINTTAB(30)"███CR/S███"
590 FORI=1099:NEXT
600 GETZ:IFZ4=""THEN550
610 IFZ4="R"THEN640
620 IFZ4="S"THEN200
630 IFZ4="S"ANDZ4="S"THEN450
640 PRINT"███"INPUT"███LETTURA ROS███RD
650 IFCR<10THEN640
660 LS=10*(RD-1)/(RD+1):A=LS:A=A/10
670 GOTO240
READY.
    
```

Notizie software

In oltre due anni di ricerche ho collezionato i migliori programmi per C-64 ad uso radiantistico, attualmente vanto oltre un megabyte e mezzo di soft-amatoriale.

Per conoscere il contenuto dei dischetti, attualmente 4 incisi su entrambe le facce, è sufficiente inviare, al mio indirizzo, una semplice richiesta allegando francorisposta.

Nel frattempo, mi giunge notizia da I2CAB sullo sviluppo di nuovi interessanti programmi RTTY senza modem, con sintonia dinamica a frequenzimetro direttamente visualizzabile su monitor, ricezione sequenziale, a colori, ed in alta risoluzione del METEOSAT, RICETRANS SSTV con buffer di memoria e, per immagini digitalizzate, RICEZIONE TELEFOTO AGENZIE DI STAMPA, nuovo programma per la ricetrasmisione FAXIMILE a diverse velocità, calcoli sul puntamento delle parabole in direzione dei satelliti geostazionari e non.

Questi programmi, in fase di messa a punto, saranno probabilmente disponibili verso la fine dell'estate.

Dalla Spagna, mi giunge notizia su di un programma atto a sviluppare CIRCUITI STAMPATI e un RBBS in AMTOR.

Ghiottonerie a non finire! Seguite queste pagine e sarete i primi a beneficiarne.

Semplice convertitore da 0 Hz in su

L'attenzione nei confronti delle onde lunghe e lunghissime si va sempre più diffondendo su queste frequenze. Si possono infatti fare interessantissime esperienze, sia per il CW, che per la ricezio-

ne di molte agenzie di stampa, rttv, meteo, fax e chi più ne ha più ne metta.

Uno dei problemi che più ostacolano l'accesso a questa porzione dello spettro radio, è indubbiamente la disponibilità di un ricevitore adeguato. Supponendo però il possesso di un ricevitore per onde corte, ecco che tutto diventa più facile se si adotta la soluzione di un preconvertitore. Tale dispositivo deve però essere adattabile a qualsiasi ricevitore, non deve essere difficile da realizzare, deve essere anche economico, altrimenti, tutti gli studenti appassionati, ma squattrinati per imposizione di una antica regola, non potrebbero gioire di tali meraviglie radiantistiche. E allora?

Beh, che ci sto a fare io qui?

Ho proprio in un cassetto quello che fa per voi! È qualcosa di veramente appetitoso, proposto da un caro amico: ALESSANDRO DE VIVO di CASALPALOCCO (Roma).

Il tutto utilizza solo tre transistors, un quarzo poco critico, una manciata di componenti passivi, e una piccola dose di pazienza per il montaggio e la costruzione delle bobine.

Una piccola carrellata sul circuito, ci fa vedere un front end costituito da un filtro passa basso, un preamplificatore d'antenna, un mescolatore e un oscillatore quarzato.

La peculiarità di questo converter, è che non necessita di alcuna taratura, e quindi alla portata di quanti non possiedono strumentazione. Può comodamente essere realizzato su una basetta perforata, e nel giro di qualche ora, farvi partecipare alle gioie dell'ascolto su queste affascinanti lunghezze d'onda.

Ora diamo uno sguardo allo schema e vediamo l'iter da seguire.

I transistors usati nel prototipo sono tutti dei 2N2222, tuttavia, ritengo possibile qualsiasi sostituzione con altri transistors al silicio NPN di bassa potenza, e adatti per l'alta frequenza es.: 2N2369, BC109, 2N706 ecc.

Il quarzo deve essere scelto nelle frequenze comprese fra i 3,5 e i 12 MHz, per un'uscita in progressione, proporzionale da 3,5 a 4 MHz (0-500 kHz), o da 12 a 12,5 MHz (sempre per un segmento di 500 kHz partendo dallo zero).

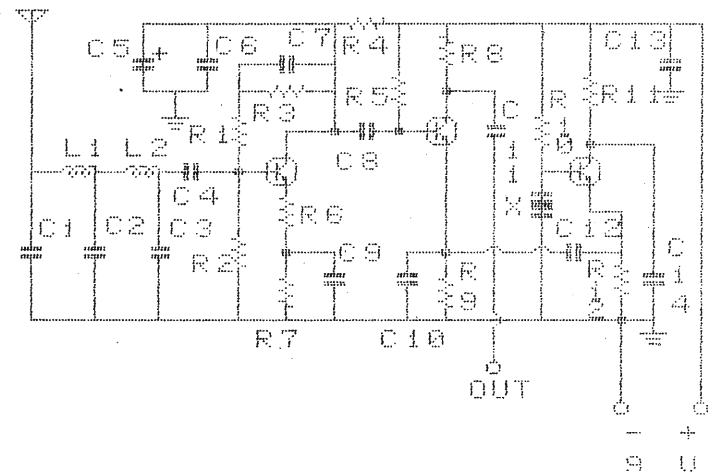

- R1 = 8,2 kΩ
- R2 = 1,5 kΩ
- R3 = 3,3 kΩ
- R4 = 220 Ω
- R5 = 1 MΩ
- R6 = 10 Ω
- R7 = 100 Ω
- R8 = 2,2 kΩ
- R9 = 1 kΩ
- R10 = 220 kΩ
- R11 = 390 Ω
- R12 = 120 Ω
- TR1 = TR2 = TR3 = vedi testo
- C1 = 100 pF
- C2 = 1000 pF
- C3 = 1000 pF
- C4 = 100 nF
- C5 = 47 uF
- C6 = 100 nF
- C7 = 100 pF
- C8 = 100 nF
- C9 = 100 nF
- C10 = 100 pF
- C11 = 1000 pF
- C12 = 100 nF
- C13 = 100 nF
- C14 = 47 pF

N.B. Schema realizzato con Electronic Set prg. per C-64.

Ovviamente, il segmento può essere ripercorso anche all'indietro, e ascoltare rispettivamente da 3,5 a 3 MHz e da 12 a 11,5 MHz senonché, in tal caso, le bande laterali risultano invertite.

L'estensione di banda però, se il ricevitore è in grado di esplorarla, può essere estesa anche attorno ad 1 MHz di copertura, in quanto il filtro passa basso in ingresso «dovrebbe farcela» senza grossi problemi di attenuazione.

Il punto dello schema contrassegnato con OUT andrà collegato alla presa d'antenna del ricevitore, l'alimentazione potrà essere ricavata, o direttamente dal ricevitore, o da un alimentatore ausiliario, o da pila vulgaris da 9V.

Le bobine L1 e L2, entrambe da 220 microhenry, possono essere realizzate, o con 165 spire di

filo di diametro 0,4 mm, o con 135 spire con filo di diametro 0,3 mm (più difficilmente reperibile).

In ogni caso il supporto rimane invariato e pari a 25 mm. (utilizzare tubo in plastica per scarichi idraulici). Le spire dovranno essere rigorosamente affiancate, non accavallate, e senza spazio fra una spira e l'altra. Ad avvolgimento ultimato consiglio di cementare le spire con qualche adesivo stabile, ottimo il Chemicyack o il Cianobond.

A tutti auguro buon ascolto, e agli appassionati di FAX e radiofoto suggerisco le frequenze di: 106,8 PRAGA - 111,8 PRAGA - 119,9 staz. svedese. Per ora è tutto.

Vi auguro buone ferie e... alla prossima!!

RUC

elettronica snc - Viale Ramazzini, 50b - 42100 REGGIO EMILIA - telefono (0522) 485255

TRANSISTOR GIAPPONESI

| | |
|--------|----------|
| 2SA490 | L. 4.250 |
| 2SA495 | L. 650 |
| 2SA673 | L. 1.200 |
| 2SA683 | L. 700 |
| 2SA719 | L. 850 |
| 2SA733 | L. 1.200 |
| 2SA950 | L. 1.200 |
| 2SA999 | L. 1.200 |
| 2SB175 | L. 600 |
| 2SB435 | L. 4.800 |
| 2SB492 | L. 2.050 |
| 2SB536 | L. 1.200 |
| 2SC372 | L. 850 |
| 2SC373 | L. 600 |
| 2SC374 | L. 1.550 |
| 2SC454 | L. 600 |
| 2SC458 | L. 600 |
| 2SC460 | L. 600 |
| 2SC461 | L. 600 |
| 2SC495 | L. 1.800 |
| 2SC496 | L. 2.400 |
| 2SC535 | L. 600 |
| 2SC536 | L. 600 |
| 2SC620 | L. 600 |
| 2SC683 | L. 960 |
| 2SC710 | L. 1.200 |
| 2SC711 | L. 850 |
| 2SC712 | L. 850 |
| 2SC730 | L. 7.200 |
| 2SC732 | L. 1.200 |
| 2SC733 | L. 700 |
| 2SC734 | L. 1.320 |
| 2SC735 | L. 700 |
| 2SC775 | L. 6.000 |
| 2SC778 | L. 8.400 |
| 2SC779 | L. 9.600 |
| 2SC799 | L. 7.000 |
| 2SC815 | L. 1.100 |
| 2SC828 | L. 600 |

| | |
|---------|-----------|
| 2SC829 | L. 600 |
| 2SC838 | L. 960 |
| 2SC839 | L. 1.200 |
| 2SC900 | L. 850 |
| 2SC930 | L. 600 |
| 2SC941 | L. 1.200 |
| 2SC945 | L. 600 |
| 2SC1014 | L. 2.350 |
| 2SC1018 | L. 3.600 |
| 2SC1023 | L. 850 |
| 2SC1026 | L. 600 |
| 2SC1061 | L. 3.000 |
| 2SC1096 | L. 2.300 |
| 2SC1098 | L. 2.000 |
| 2SC1166 | L. 1.080 |
| 2SC1173 | L. 3.360 |
| 2SC1307 | L. 9.000 |
| 2SC1318 | L. 950 |
| 2SC1368 | L. 9.000 |
| 2SC1419 | L. 2.400 |
| 2SC1568 | L. 2.350 |
| 2SC1570 | L. 1.200 |
| 2SC1648 | L. 1.200 |
| 2SC1675 | L. 1.850 |
| 2SC1678 | L. 3.600 |
| 2SC1687 | L. 1.350 |
| 2SC1730 | L. 1.200 |
| 2SC1815 | L. 1.800 |
| 2SC1816 | L. 7.500 |
| 2SC1856 | L. 1.200 |
| 2SC1906 | L. 850 |
| 2SC1909 | L. 6.960 |
| 2SC1923 | L. 1.800 |
| 2SC1957 | L. 3.000 |
| 2SC1959 | L. 1.200 |
| 2SC1964 | L. 3.550 |
| 2SC1969 | L. 9.000 |
| 2SC1970 | L. 4.800 |
| 2SC1971 | L. 13.000 |

| | |
|---------|----------|
| 2SC1973 | L. 2.850 |
| 2SC2026 | L. 1.200 |
| 2SC2028 | L. 3.000 |
| 2SC2029 | L. 9.000 |
| 2SC2078 | L. 6.800 |
| 2SC2086 | L. 1.800 |
| 2SC2166 | L. 6.000 |
| 2SC2312 | L. 9.000 |
| 2SC2314 | L. 2.950 |
| 2SC2320 | L. 2.350 |
| 2SD234 | L. 3.000 |
| 2SD235 | L. 1.800 |
| 2SD325 | L. 3.300 |
| 2SD327 | L. 3.360 |
| 2SD837 | L. 3.300 |

FET-MOS FET

| | |
|---------|----------|
| 2SK30A | L. 2.400 |
| 2SK33 | L. 1.800 |
| 2SK34 | L. 1.800 |
| 2SK40 | L. 2.600 |
| 2SK41F | L. 1.800 |
| 2SK49 | L. 2.600 |
| 2SK55 | L. 1.800 |
| 2SK61 | L. 2.350 |
| 3SK19GR | L. 1.800 |
| 3SK40 | L. 3.000 |
| 3SK45 | L. 2.650 |
| 3SK55 | L. 4.700 |
| 3SK63 | L. 2.500 |

INTEGRATI GIAPPONESI

| | |
|---------|----------|
| AN103 | L. 4.800 |
| AN214 | L. 4.680 |
| AN240 | L. 4.800 |
| AN612 | L. 4.650 |
| AN7140 | L. 8.850 |
| AN7150 | L. 8.850 |
| AN7151 | L. 8.800 |
| KIA7205 | L. 7.500 |

| | |
|----------|-----------|
| LA4420 | L. 4.250 |
| LA4422 | L. 3.500 |
| LC7120 | L. 13.000 |
| LC7130P | L. 13.000 |
| LC7131 | L. 13.700 |
| M51513L | L. 7.800 |
| MC145106 | L. 15.000 |
| MC1455 | L. 4.000 |
| MC1495 | L. 7.800 |
| MSM5107 | L. 5.900 |
| MSM5807 | L. 8.000 |
| PLL02A | L. 13.000 |
| TA7060P | L. 2.400 |
| TA7061AP | L. 5.000 |
| TA7120 | L. 9.000 |
| TA7130 | L. 9.000 |
| TA7136 | L. 4.500 |
| TA7137P | L. 7.200 |
| TA7202P | L. 8.400 |
| TA7204P | L. 7.500 |
| TA7205AP | L. 7.500 |
| TA7217AP | L. 7.500 |
| TA7222P | L. 7.500 |
| TA7310AP | L. 4.500 |
| UPC1156H | L. 7.800 |
| UPC1181H | L. 4.000 |
| UPC1182H | L. 4.000 |
| UPC555H | L. 2.400 |
| UPC556H | L. 2.550 |
| UPC566H | L. 2.500 |
| UPC575H | L. 11.300 |
| UPC577H | L. 3.970 |
| UPC592H | L. 3.600 |
| UPD2810 | L. 10.000 |
| UPD861C | L. 18.600 |
| UPD2816 | L. 15.000 |
| MRF477 | |

QUARZI Coppie Quarzi dal + 1 al + 40 - dal - 1 al - 40 L. 5.500 Quarzi per PLL L. 6.500 Quarzi sintesi L. 6.000

GENERATORE DI RUMORI DI LOCOMOTIVA A VAPORE

CIUF-CIUF, SDENG-SDENG, TU-TUU...

Roberto Capozzi



Il trenino, che passione!, proprio così esclamerebbe l'appassionato di ferrovie in miniatura, il quale dopo essere riuscito, con grandi sacrifici a costruirsi un plastico ferroviario e dopo averci giocato per lungo tempo, sente avvicinarsi la noia del sempre uguale, così diventa necessario approdare a nuove idee per rinnovare e perfezionare il gioco nel suo complesso. Sperando di incontrare il gradimento degli appassionati ho prodotto un circuito di generazione di rumore, ovvero simulazione del rumore dello sbuffare di una locomotiva a vapore, con fischio e rumore dei cilindri di scarico e carico del vapore in stato di ferma locomotiva.

Per meglio capire il concetto dei rumori è necessario che il lettore abbia visto dal vero sostare e correre una locomotiva. A lato dell'immenso tubo delle locomotive si trova generalmente un dispositivo a forma di **cilindro o doppio cilindro in serie** il quale, quando la locomotiva è ferma, si fa notare per il suo martellamento lento e ciclico con accompagnamento di sbuffi di vapore, **questo rumore è uno dei tre del circuito in causa**. Un secondo circuito produce il famoso **ciuf ciuf** della locomotiva

proporzionale alla velocità della stessa e il terzo produce il fischio a **vapore**.

I tre circuiti sono suddivisi come segue:

TR1, TR2, TR3, TR4, TR5 =
= rumore della locomotiva in movimento
TR6, TR7, TR8 = rumore di stazionamento
TR9, TR10 = fischio a vapore

Note di montaggio

I capi di B1 A e B vanno collegati al binario, i quali prelevano la tensione che permette il funzionamento del generatore di movimento. Il trimmer P2 va regolato per ottenere un funzionamento ciclico il più proporzionale possibile alla velocità del modellino.

Il circuito nella sua globalità funziona sia con ferrovie alimentate in corrente continua, che in alternata.

Il trimmer P3 va regolato per ottenere la nota o il fischio più idoneo.

Il potenziometro P1 rappresenta il volume generale dei circuiti.

Alimentazione: 2 batterie da 9 V.

Attenzione! Le uscite contrassegnate sul disegno del circuito

stampato con OUT, vanno collegate con cavo schermato, il quale convoglia i segnali da R20, R22, R34 all'ingresso del potenziometro del volume.

Il trimmer P3 va collegato direttamente sul pulsante S1. R36 va collegata sul potenziometro P2.

L'uscita sullo stampato (ZZ) va collegata a R37 e D2, fissati al potenziometro P2.

Per i meno esperti

Per coloro che ritengono difficile la costruzione del circuito, consiglio di eseguire il montaggio su quattro stampati separati al fine di ottenere minore confusione nella realizzazione; a tale scopo nello schema elettrico si possono notare chiaramente i quattro circuiti costituenti tutto il sistema.

Il primo circuito da costruire sarà l'amplificatore costituito da (IC1), il quale permetterà di claudare il funzionamento dei successivi.

Le alimentazioni dei singoli circuiti sono:

TR1, TR2, TR3, TR4, TR5 = 18V
TR6, TR7, TR8 =
= 18V tramite la resistenza R36
TR9, TR10 = 18V stabilizzati a 12V tramite R23, D1

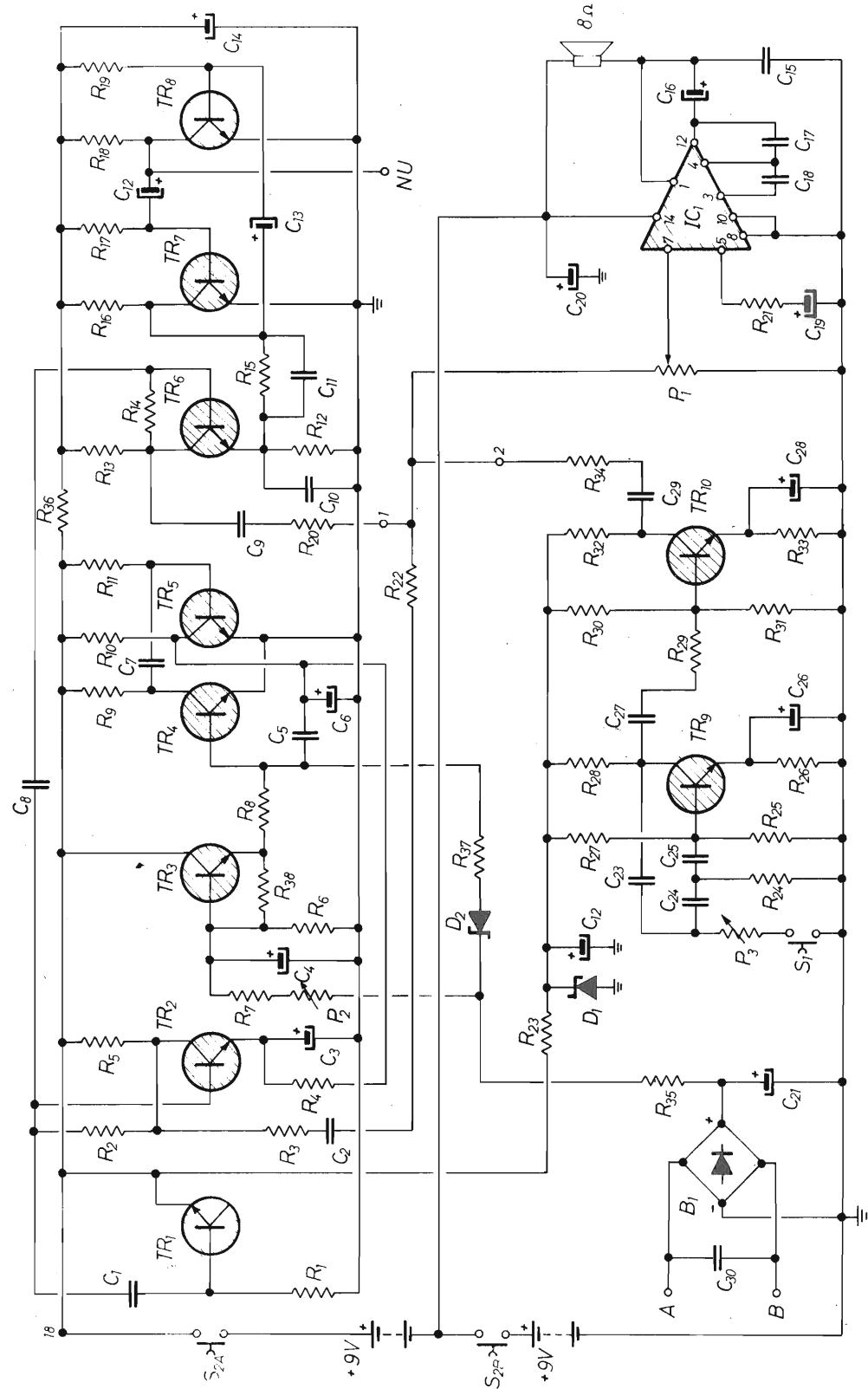

| | |
|--------------|--------------|
| R1 = 1 MΩ | R20 = 2,2 MΩ |
| R2 = 1 MΩ | R21 = 27 Ω |
| R3 = 100 kΩ | R22 = 470 kΩ |
| R4 = 220 kΩ | R23 = 820 Ω |
| R5 = 100 kΩ | R24 = 1 kΩ |
| R6 = 6,8 kΩ | R25 = 3,9 kΩ |
| R7 = 2,2 kΩ | R26 = 220 Ω |
| R8 = 100 kΩ | R27 = 22 kΩ |
| R9 = 100 kΩ | R28 = 1 kΩ |
| R10 = 6,8 kΩ | R29 = 330 kΩ |
| R11 = 1 MΩ | R30 = 150 kΩ |
| R12 = 330 kΩ | R31 = 22 kΩ |
| R13 = 100 kΩ | R32 = 10 kΩ |
| R14 = 1 MΩ | R33 = 4,7 kΩ |
| R15 = 100 kΩ | R34 = 1 MΩ |
| R16 = 6,8 kΩ | R35 = 2,2 kΩ |
| R17 = 270 kΩ | R36 = 4,7 kΩ |
| R18 = 6,8 kΩ | R37 = 2,2 kΩ |
| R19 = 100 kΩ | R38 = 6,8 kΩ |

| |
|---|
| C1 = 0,22 μF |
| C2 = 0,1 μF |
| C3 = 1 μF elettr. |
| C4 = 5 μF elettr. |
| C5 = 0,22 μF |
| C6 = 5 μF elettr. |
| C7 + C11 = 0,1 μFR |
| C12 = 5 μF elettr. |
| C13 = 22 μF elettr. |
| C14 = 1000 μF elettr. |
| C15 = 0,1 μF |
| C16 = 500 μF elettr. |
| C17 = 150 pF |
| C18 = 56 pF |
| C19 = 50 μF elettr. |
| C20 = 220 μF elettr. |
| C21 = 5 μF elettr. |
| C22 = 50 μF elettr. |
| C23 = 0,01 μF |
| C24 = 0,033 ceram. |
| C25 = 0,033 ceram. |
| C26 = 10 μF elettr. |
| C27 = 0,1 μF |
| C28 = 10 μF elettr. |
| C29 = 0,1 μF |
| C30 = 0,01 μF |
| P1 = 4,7 kΩ pot. volume generale |
| P2 = 4,7 kΩ pot. taratura intervento vapore |
| P3 = 1 kΩ trimmer - taratura nota fischio |
| D1 = Zener 1/2 W 12V PLZ 12 |
| D2 = Zener 1/2 W 6V PLZ 6 |
| B1 = VS005 |
| TR1 + TR10 = BC 108 |
| IC1 = TAA 611 A |
| S1 = pulsante |
| S2 = doppio interruttore |
| Tutte le resistenze da 1/4 di W |
| Gli elettrolitici da 35 VI |

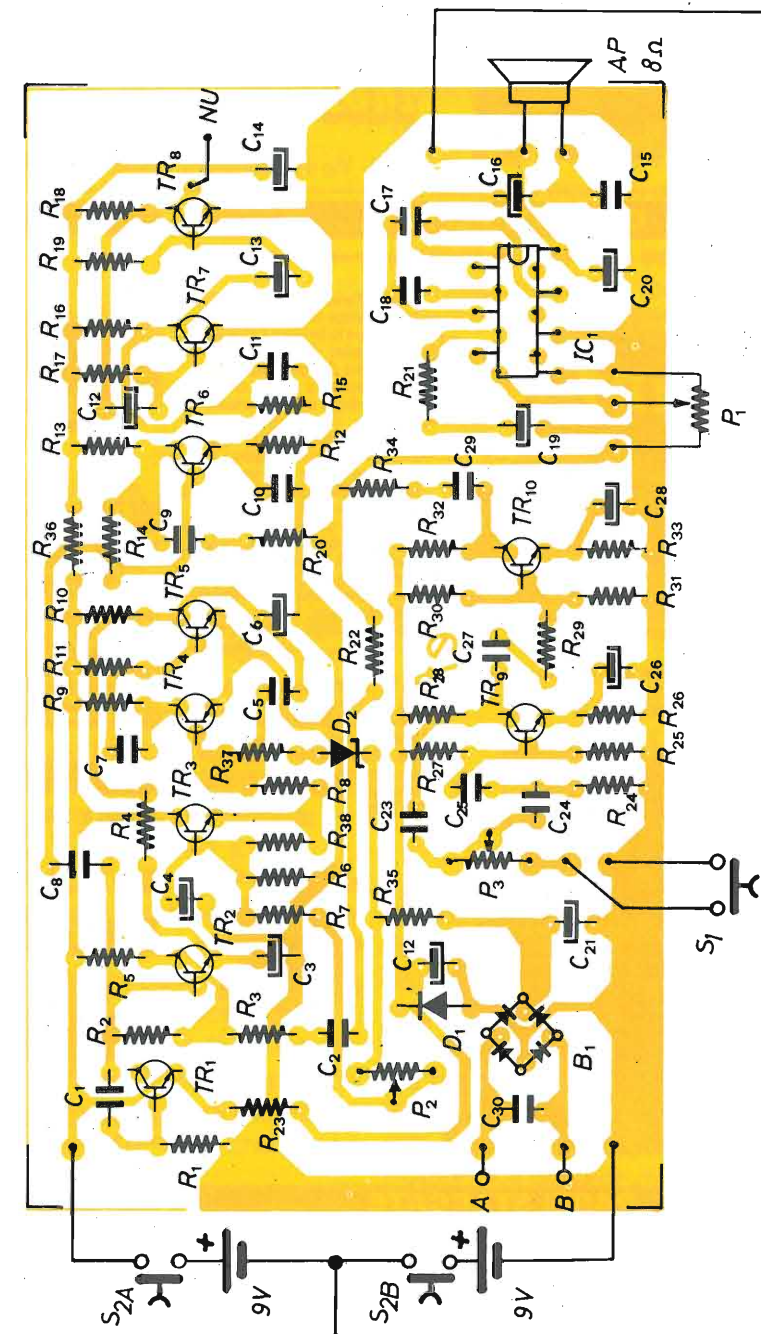

IC1 amplificatore = 9V

Non credo ci sia altro di importante da aggiungere se non il consiglio di controllare accuratamente la costruzione a circuito ultimato.

A tutti, buon divertimento a vapore.

GVH linea computer

GVH - Via della Beverara, 39 - 40131 Bologna - Tel. 051/370687-360526 - Telex 511375 GVH I

COMPATIBILI IBM®

® IBM è un marchio registrato della International Business Machines Corp.



Il personal computer P 14 T può essere fornito in due differenti tipi di cabinet come da foto 1 e 2. Precisare nell'ordinazione.



P 14 T - Personal computer CPU 8088.2/veloce (8087 opz) Main board turbo clock 4.77-8MHz con installati 256K espandibili 640K 8 slot. Controller per 2 disk drive. Installati n. 1 disk drive a trazione diretta da 360Kb meccanica slim. Altoparlante interno. Contenitore metallico, con coperchio apribile, look AT. Tastiera ergonomica con 10 tasti funzione. Modello 5060. Alta affidabilità con elettronica capacitiva. Approvata norme FCC. Corredata di scheda CX 20 monocromatica alta risoluzione uscita parallela oppure a scelta di scheda CX 25 grafica video colore-parallela (precisare nell'ordinazione). Montato collaudato con garanzia GVH di 12 mesi. **L. 1.100.000**

K4 T - Caratteristiche generali come il P 14 ma in versione Kit, da assemblare. Contenitore standard look AT tempo di montaggio ± 2 ore. Con accessori ed istruzioni per il montaggio (in versione kit non viene fornita la scheda CX 20 o CX 25). **L. 899.000**

MONITOR

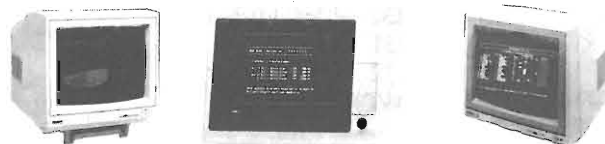

MD7 TVM - Monitor a colori da 14" per scheda EGA ad alta risoluzione (640 x 350). Doppia frequenza di scansione: 15,75 KHz e 21,85 KHz/0,31 dot pitch. Schermo antiriflesso tubo a 90°. Alimentazione a 220 V 85W. Ingresso a 9 pin. Vedi foto P 14 T. **L. 1.100.000**

PHILIPS CM 8833 - Video colori 14", con audio incorporato. Schermo antiriflesso. Due ingressi RGB (Scart) e RGBI, un ingresso videocomposito. Banda passante maggiore 12 MHz. Tubo a 90x. 16 colori riprodotti. Risoluzione orizz.: 600 pixels. Risoluzione vert.: 285 linee. Numero di caratteri: 2000 (80 x 25). **L. 649.000**

PHILIPS BM 7513 - Monitor a fosfori verdi 12", tubo a 90x. Schermo antiriflesso. Ingr. TTL. Risol. orizz.: 920 pix. Risol. vert.: 350 pix. Numero di caract.: 2000 (80 x 25). **L. 189.000**

CDM 1200 - Video monocromatico 12", fosfori verdi (gn) o arancio (or) a scelta. Ingresso video composito, regolazione luminosità e contrasto, 256 caratteri diversi, 25 righe da 80 colonne, schermo antiriflesso inclinato per una più facile lettura, basso consumo, commutatore bassa/alta sensibilità. Definizione orizzontale e verticale: 1000 linee. **L. 199.000**

STAMPANTI

CITIZEN MSP 25 - Stampante Citizen ad aghi, 136 colonne, velocità 200 CPS, NLQ 40 CPS, protocollo IBM/EPSON. Profilo piatto. Alta affidabilità. **L. 1.100.000**

CITIZEN 120D - Stampante 80 colonne, velocità 120 CPS, NLQ 25 CPS, protocollo IBM/EPSON, interfaccia parallela standard Centronics compatibile intercambiabile ad innesto. Garanzia di 2 anni. **L. 570.000**

SCHEDE DI ESPANSIONE PER PC

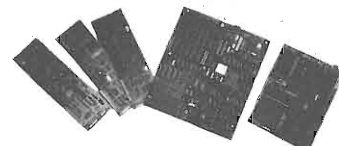

CX 20 - Scheda grafica video monocromatica (Hercules) con connettore standard RGB/TTL. Provista di porta parallela per stampante. Risoluzione 720x348. Tipo corto **L. 153.900**

CX 25 - Scheda grafica video colori standard RGB e uscita videocomposita. Risoluzione 640x200 (b/n.), 320x200 (16 colori). Più uscita per stampante. Tipo corto **L. 153.900**

CX 26 - Scheda EGA (Enhanced Graphic Adapter). Adattatore per video colori ad alta risoluzione: 640x200 16 colori; 640x350 64 colori. Uscita parallela per stampante. **L. 430.000**

CX 30 - Scheda multi I/O, con 2 porte seriali (una montata), una porta parallela, orologio calendario; connettore per joystick. Cavetto per una porta seriale. **L. 140.600**

CX 40 - Scheda EPROM/PROM Writer con 4 porte. Programma le EPROM, con relativo software permette di verificare lo stato della EPROM, di visualizzare e/o modificare il contenuto, scrivere e caricare da buffer o da files su disco. **L. 340.000**

CX 50 - Scheda seriale RS 232. Permette di collegare le periferiche con standard per comunicazioni; come MODEM, MOUSE, ecc. **L. 63.000**

CX 52 - Scheda Controller per 2 drive con cavo e connettori **L. 68.000**

CX 70 - Scheda 576Kb RAM (senza RAM). Espans. di memoria RAM da 576Kb. **L. 69.500**

MB 4 - Main Board Turbo 640Kb (scheda madre), con 8 slot e 256Kb di memoria RAM già installati. Doppio clock 4,77-8 MHz. **L. 310.000**

ACCESSORI

CP 25 - Cavo per stampante parallela; lunghezza 1,8 mt. **L. 14.000**

CS 25 - Cavo per stampante seriale; lunghezza 1,8 mt. **L. 14.000**

SK 12 - Dischetti 5" 1/4, SS DD Bulk (minimo 100 pezzi). **L. 1.300**

SK 14 - Dischetti 5" 1/4, DS DD Bulk (minimo 100 pezzi). **L. 1.400**

PARTI STACCATE

LH 4 - Disk drive a trazione diretta 360K slim. TEAC. **L. 218.000**

LH 6 - Disk drive a trazione diretta 360K slim. ACC. **L. 199.000**

HD 20 - Hard disk 20MB; con controller Western digital. Garan. 1 anno. **L. 990.000**

MS 808 - Joystick 3 pulsanti, potenziometro preset. **L. 32.000**

GM 6 - Genius Mouse, Encoder ottici, per PC XT/AT compatibili; 3 pulsanti per il disegno, massima traccia disegnabile 500 mm/sec. Risoluzione 0,12 mm/dot, 200 DP. Connettore D-25P standard. Applicazioni software: D base III, Multiplan, Wordstar, Autocad, ed altri programmi compatibili. Uscita RS 232 **L. 185.000**

TASTIERA T-5060 - Pratica, ergonomica, 10 tasti funzione. Vedi foto P 14 T. **L. 110.000**

PX - Alimentatore da 150 Watt. Interruttore laterale. Alta affidabilità. **L. 134.000**

CA 14 - Cabinet per XT ma con look AT coperchio apribile. **L. 69.000**

XT 4 - Cabinet per XT versione professionale. Coperchio a slitta. **L. 79.000**

NOVITA' IN ARRIVO - TELEFONATE!!!

***** PREZZI I.V.A. ESCLUSA *****

DISTRIBUTORI ESCLUSIVI DI ZONA:
 Acilia (Roma), ACILIA COMPUTER, Via G. Boidini 14-H
 Avellino, ELCO s.a.s., Electronic & Computer, Via M. Capozzi 21
 Bologna, BOTTEGA ELETTRONICA, Via Battistelli 6/C
 Cernigola (FG), DISCOTECA OMNIA, Via Foligno 22/B
 Faenza (Ra), ELCOS, Via Naviglio 11
 Forlì, PLAYER, Via F.lli Valpiani 6/A
 Genova, COMPUTER PROGRAMS s.r.l., Via S. Chiara, 2-4
 Milano, CRC ITALIA, Via Dario Papa 4/1

Modena, ELECTRONIC CENTER, Via Malagoli 36
 Napoli, ADUEMME ELETT. s.a.s., Viale Augusto 122
 Pertosa (SA), E.C. computer, Via Europa 40
 Portici (NA), METEOR s.n.c., Via A. Diaz 97
 Roma, APM SISTEMI s.r.l., Viale Medaglie d'Oro 422
 Salerno, ELETTRONICA HOBBY, Via L. Cacciatori 56
 GENERAL COMPUTER, C.so Garibaldi 56
 Treviso, ELB TELECOM, Via Montello 13 abc.

CENTRI ASSISTENZA TECNICA:
 Bari, AD SERVICE s.n.c., Via De Samuele Cagnazzi 12/A, Tel. 080/349902
 Bologna, GVH, Via Beverara 39, Tel. 051/370687
 Tecnilab, Via S. Croce 24, Tel. 051/236530
 Forlì, PLAYER, Via F.lli Valpiani 6/A, Tel. 0543/36300
 Milano, CRC ITALIA, Via Dario Papa 4/1, Tel. 02/8071515
 Salerno, SACO ELETTRONICA, Via Maganaro 65, Tel. 089/394901.

Riparazioni entro 48 ore.

SEMPLICE GENERATORE DI RUMORE

Giovanni V. Pallottino

Diversi anni fa, quando iniziai a occuparmi di elettronica a basso rumore, uno dei primi strumenti che realizzai fu un generatore di rumore, simile a quello descritto in questa nota. Si tratta di uno strumento estremamente semplice e di realizzazione assai economica, ma non per questo meno utile.

Il principio di funzionamento dello strumento è basato sulla generazione di rumore termico (effetto Johnson) da parte di un resistore, che si trovi (come accade di solito) a temperatura diversa dallo zero assoluto.

Un resistore, infatti, come mostrarono nel 1928 J.B. Johnson e H. Nyquist, può essere rappresentato con il circuito equivalente di figura 1, in cui, in serie al resistore, è disposto un generatore di tensione di rumore. La causa del rumore consiste nella «agitazione termica» degli elettroni liberi che si trovano nel materiale che costituisce il resistore: essi si muovono a caso con velocità proporzionale, in media, alla radice quadrata della temperatura del resistore.

Il rumore generato in tal modo, per la sua natura casuale, non può essere rappresentato con una formula matematica, che ne descriva l'andamento nel tempo.

Esso, tuttavia, può essere caratterizzato in termini statistici. Si può scriverne, per esempio, l'espressione del valore quadratico medio (il quadrato del valore efficace) per unità di frequenza. Questa grandezza, che prende il nome di **spettro di potenza** (o densità spettrale), si esprime in unità di V^2/Hz e si calcola con la seguente formula:

$$S = 4 k T R$$

dove $k = 1,38 \cdot 10^{-23}$ J/Hz è la costante di Boltzmann, T è la temperatura assoluta (espressa in gradi kelvin) ed R la resistenza.

Applichiamo questa formula, per esempio, al calcolo del valore efficace del rumore prodotto in una banda B di 100 Hz da un resistore di 10 kΩ che si trovi a 20°C (293 K):

$$V_{eff} = \sqrt{S \cdot B} = \sqrt{4 \cdot 1,38 \cdot 10^{-23} \cdot 293 \cdot 10000 \cdot 100} = 402 \text{ nV}$$

ricordiamo che $1 \text{ nV} = 10^{-9} \text{ V}$.

Spesso, in pratica, per caratterizzare il rumore, si preferisce usare la radice quadrata dello spettro S , che rappresenta il valore efficace del rumore in una banda unitaria e si esprime in unità di V/\sqrt{Hz} . In queste unità, infatti, le case produttrici specificano il rumore di tensione dei dispositivi amplificatori (transistori bipolari, FET, operazionali) e si

esprimono, di solito, i risultati delle misure di rumore.

Anche il generatore di rumore di cui trattiamo ha l'uscita tarata in unità di V/\sqrt{Hz} . Esso è costituito (vedi figura 2) da più resistori commutabili, il valore di resistenza di ciascuno dei quali è calcolato, in base alla formula (1), in modo da generare rumore di valore assegnato. Il calcolo è stato eseguito supponendo che lo strumento si trovi alla temperatura di 20°C (293 K).

TABELLA

| \sqrt{S} (nV/ \sqrt{Hz}) | resistenza R |
|-------------------------------|--------------|
| 0,5 | R1 = 15,5 Ω |
| 1 | R2 = 61,8 Ω |
| 2 | R3 = 247 Ω |
| 5 | R4 = 1,55 kΩ |
| 10 | R5 = 61,8 kΩ |
| 20 | R6 = 155 kΩ |

Si noti che, benché il rumore dipenda dalla temperatura, piccole variazioni di questa grandezza non alterano sensibilmente la calibrazione dello strumento. Una variazione di sei gradi in più o in meno, rispetto a 20°C, altera infatti l'uscita di appena l'1%. L'errore, tuttavia, diviene rilevante se si prevede di lavorare nel Sahara o in Siberia. In tal caso si suggerisce al Lettore di ricalcolare i valori dei resistori, inserendo nella formula (1) l'appropriata temperatura di lavoro.

Nella costruzione dello strumento è opportuno usare resistori di buona qualità, per esempio a strato metallico all'1%, disposti in serie (o in parallelo) in modo da ottenere i valori di resistenza desiderati. È importante che i resistori siano di buona qualità per due motivi: prima di tutto per evitare effetti di «ces-

so di rumore», che si verificano, ad esempio, nei resistori a impasto, e poi per avere una maggiore stabilità nel tempo dei valori di resistenza.

Secondo la formula (1) il rumore generato dallo strumento ha spettro costante di tipo «bianco», cioè indipendente dalla frequenza, che si estende, in linea di principio fino a frequenza infinita. In realtà, ad alta frequenza, la banda è limitata dall'effetto delle capacità parassite. Si tratta della capacità elettrostatica propria dei resistori (dell'ordine della frazione di pF) o della capacità del cavetto che collega l'uscita del generatore al circuito in prova, il circuito che rappresenta questo effetto è quello schematizzato in figura 3.

Per questo motivo, in pratica, il rumore è «bianco» solo fino alla frequenza limite (a -3 dB) $0,16/RC$, dove R è la resistenza del resistore e C la capacità parassita. Se, per esempio, si ha $C = 50$ pF ed $R = 155$ k Ω , la frequenza limite è 20 kHz. Questo limite, naturalmente, si sposta a frequenze più alte, quando, a parità di capacità parassita, si usano resistori di valore più basso.

Un tipico impiego dello strumento è nelle misure di rumore. Queste si eseguono, di solito, misurando il rumore totale in uscita, in una banda B prefissata (in cui, per semplicità il circuito in prova abbia guadagno costante A), e poi dividendolo per il valore del guadagno, che va misurato a parte, e per la radice quadrata della banda. La formula usata è:

$$\sqrt{S} = V_o / (A * \sqrt{B})$$

dove V_o è il valore efficace del rumore all'uscita del circuito. Se, per esempio, all'uscita di un am-

plificatore che guadagna 100 si misura un rumore di 100 μ V efficaci nella banda di 100 Hz, diremo che il rumore riportato all'ingresso vale

$$100 \mu V / (1000 * \sqrt{100}) = 10 \text{ nV}/\sqrt{\text{Hz}}$$

L'uso del generatore di rumore permette di semplificare notevolmente queste misure, evi-

tando, in particolare, la necessità di misurare il guadagno del circuito in prova.

Con tale strumento la misura si esegue in due fasi. Per prima cosa si collega il generatore all'ingresso del circuito in prova, disponendo il commutatore nella posizione di cortocircuito. In tale condizione, il rumore misura-



figura 1 - Circuito equivalente di un resistore: il generatore di tensione v_n rappresenta il rumore termico del dispositivo.



figura 2 - Schema elettrico del generatore di rumore. Il circuito va realizzato all'interno di una scatola metallica. L'uscita va prelevata da un connettore schermato (per esempio del tipo BNC).



figura 3 - L'effetto di una capacità C in parallelo a un resistore provoca una limitazione della larghezza di banda del rumore, quale è prodotta da un filtro RC passabasso.

to in uscita è dovuto solo al rumore di tensione del circuito in prova. Poi, agendo sul commutatore, si inseriscono i resistori che generano rumore, fino a che la potenza del rumore in uscita si raddoppia: se si usa uno strumento (quadratico) che misura la potenza si dovrà avere una lettura pari a due volte quella iniziale, se si usa uno strumento che misura l'ampiezza, come avviene di solito, si dovrà ottenere una lettura pari a $\sqrt{2}$ volte (1,41) quella iniziale.

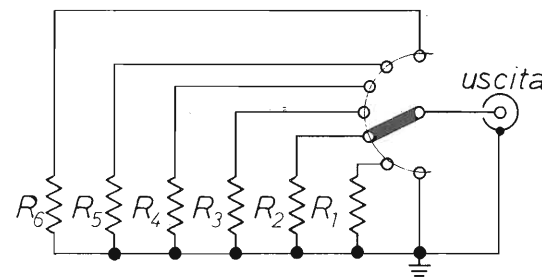
In questa condizione, il rumore di tensione del circuito è uguale a quello del generatore, indipendentemente dal guadagno del circuito e dalla curva di risposta in frequenza (*). Per conoscere il rumore di tensione del circuito, pertanto, basta leggere sulla scala del generatore di rumore il livello corrispondente al resistore effettivamente inserito.

Non è quello, tuttavia, che il rumore del circuito corrisponda esattamente a uno dei livelli del generatore, e si riesca quindi a raddoppiare esattamente la potenza del rumore iniziale. Anche in questo caso, tuttavia è possibile ottenere una ottima valutazione del rumore del circuito.

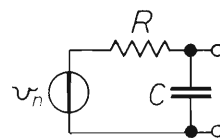
Occorre agire sul commutato-

re fino a ottenere, in uscita, un rumore con valore efficace oltre tre volte quello iniziale (ottenuto con il generatore in corto). In queste condizioni, il rumore del circuito è uguale a quello indicato sulla scala del generatore di rumore, diviso per il rapporto tra il valore della misura finale e di quella iniziale.

Se, per esempio, la misura iniziale ci dà 120 mV e quella finale, ottenuta con 20 nV/ $\sqrt{\text{Hz}}$, 480 mV, diremo che il rumore del circuito è di 5 nV/ $\sqrt{\text{Hz}}$.

Per poter credere ai risultati di queste misure, occorre, naturalmente, accertarsi che tutto funzioni correttamente. È necessario, per esempio, valutare la larghezza di banda del rumore generato dallo strumento, che deve essere più estesa della banda passante del circuito in prova.

È bene, inoltre, durante le misure, controllare all'oscilloscopio il segnale all'uscita del circuito: se si osserveranno tagli sui picchi del rumore, vorrà dire che non si sta lavorando in condizioni di linearità e la misura sarà parzialmente falsata dalle saturazioni.

L'oscilloscopio consentirà anche di individuare un'altra possibile fonte di errori: la presen-

za di un fondo di rete (o di armoniche di rete). Questo va accuratamente evitato, curando con attenzione lo schermaggio, i collegamenti di massa e l'alimentazione del circuito in prova.

Un'ultima osservazione. Mentre nei bipoli il rumore può essere caratterizzato completamente con un solo generatore (per esempio di tensione, come in figura 1), nei quadripoli occorre introdurre due generatori: uno di tensione ed uno di corrente. Quest'ultimo, in pratica, si manifesta solo quando la sorgente, collegata all'ingresso del circuito, ha impedenza abbastanza elevata.

La tecnica di misura descritta sopra permette di determinare solo il generatore di tensione di rumore di un circuito, ed è rigorosamente valida solo se il rumore di corrente ha effetti trascurabili. Questo è molto ben verificato, in pratica, se il dispositivo d'ingresso è un FET o un transistor bipolare polarizzato a bassa corrente ($I_b < 174 \mu\text{A}$).

(*). Si noti che il risultato della misura non dipende dalla curva di risposta in frequenza del circuito, se il rumore di questo è «bianco», cioè indipendente dalla frequenza.

ATTENZIONE
Dal 10 giugno u.s. questo è il mio
nuovo numero telefonico
051-382972
Elettronica FLASH

LE ANTENNE DELLA SERIE MAGNUM SONO APPOSITAMENTE STUDIATE:

PER MEZZI MOBILI PESANTI
PER FUORISTRADA
PER CB MOLTO ESIGENTI



MAGNUM AT 71

Frequenza: 26,5 ÷ 27,5
Potenza max: 800 W
Impedenza: 50 Ω
Guadagno: 4 dB
SWR: 1,1 ÷ 1,2
h antenna: 1650
Peso: 650

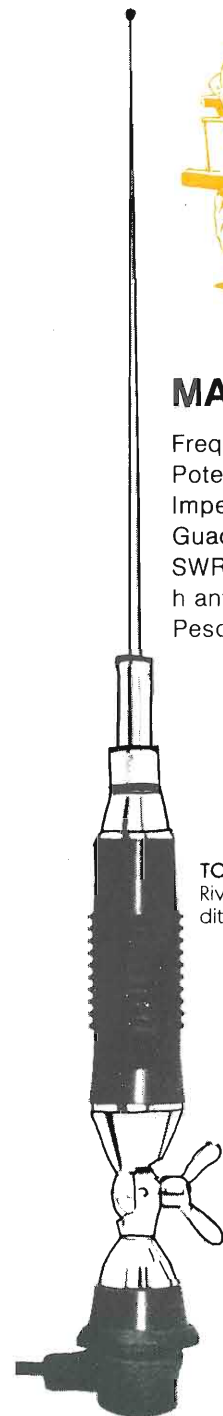

TORINO
Rivenditore Autorizzato
ditta Negrini - Corso Trapani, 69

MAGNUM AT 72

Frequenza: 26,5 ÷ 27,5
Potenza max: 800 W
Impedenza: 50 Ω
Guadagno: 4 dB
SWR: 1,1 ÷ 1,2
h antenna: 1650
Peso: 650



ST 16

Bobina con stilo radiante
per MAGNUM AT 72
applicabile a tutte le basi:
VICTOR o LEOPARD

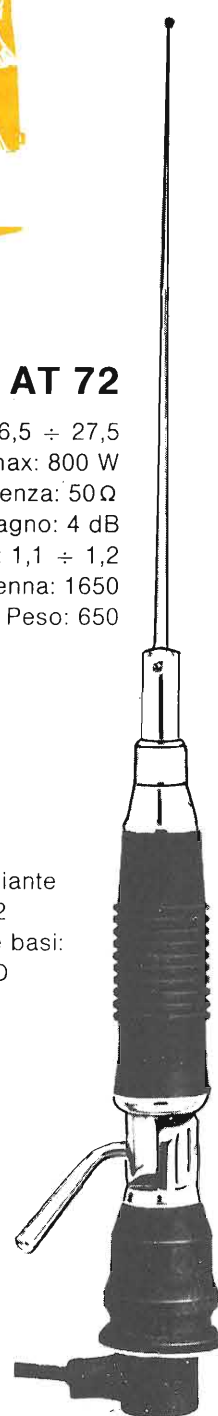
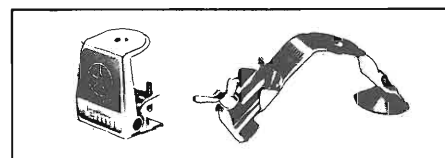

lemm
ANTENNE

Lemm antenne
de Biasi geom. Vittorio
via Negroli 24, Milano
telefono: 02/7426572
telex: 324190 - LEMANT-I

ASCOLTIAMO IL 103.3 IN GALLERIA

Mauro Cocci

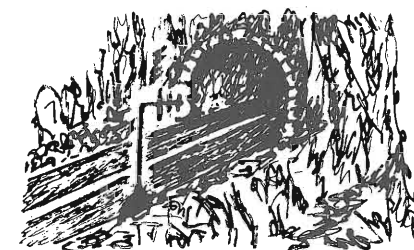

La Radio da anni è dimentica dell'ascoltatore motorizzato soprattutto a causa del caos più totale che regna nell'etere; è come vincere un terno al lotto se la stessa stazione viene ascoltata per qualche chilometro senza disturbi o sovrapposizioni.

La RAI, inserendosi in un progetto congiunto con la Società Autostrade, l'Agip Petroli e l'autogrill tendente a rendere più sicura la viabilità autostradale, ha realizzato un servizio che supera qualsiasi ottimistica aspettativa.

Nell'autostrada del sole, tra Firenze e Bologna, vincendo notevoli difficoltà tecniche, trasmette sulla frequenza 103.3 un programma ad uso e consumo degli automobilisti senza interruzione di sorta, nemmeno in galleria.

Per esattezza i lavori non sono ultimati; l'ascolto è continuo da Firenze a Pian del Voglio ed il rimanente tratto sarà servito a breve termine.

Il programma radiofonico che, ripeto, è trasmesso sulla frequenza di 103.3 MHz, oltre a consentire un'ascolto continuativo ininterrotto sarà un mezzo valido utilizzabile per tutte le informazioni utili ad una viabilità più sicura.

Informazioni relative a code, incidenti, rallentamenti, percorsi alternativi ecc.

Saranno in oltre, acquisite da coloro che viaggiano non solo attraverso tale sistema radio, ma anche mediante appositi pannelli. Questi saranno corredati di scriventi elettroniche, dislocate su mezzi mobili della Polizia e Società Autostrade nei punti più caldi e critici del percorso. Tutti questi apparecchi saranno radio-comandati da unità centrale a terra.

Per realizzare il suddetto progetto vengono utilizzati numerosi trasmettitori in isofrequenza distribuiti lungo il percorso autostradale.

No! State tranquilli, non sono impazzito so benissimo che più trasmettitori, anche se quarzati, non possono avere la stessa identica frequenza e stabilità, pertanto sarebbero inevitabili

battimenti di ogni genere tali da escludere comunque una decente ricezione.

Soluzione: il segnale radiofonico già modulato sulla portante a 103.3 MHz, viene inserito a Firenze tramite un trasduttore elettrico/ottico in una fibra ottica modulando in ampiezza il raggio luminoso.

Dalla fibra ottica, in corrispondenza dei punti prescelti per trasmettere, viene estratto, tramite trasduttori ottico-elettrici, il segnale già modulato a 103.3; opportunamente amplificato, alimenterà le antenne trasmettenti particolarmente direttive.

Così facendo i trasmettitori saranno sulla identica frequenza essendo unico il modulatore.

I problemi non sono però ancora terminati in quanto nella zo-

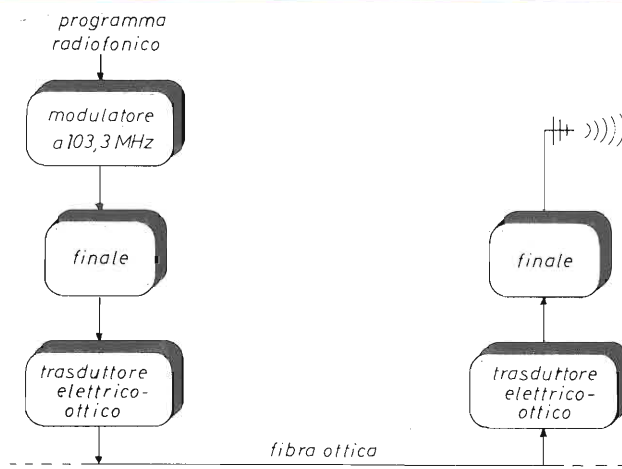

na di servizio comuni a due trasmettitori contigui, possono verificarsi condizioni di somma e differenza, dovuti alla probabile diversità di fase con la quale i due segnali giungono all'antenna dell'autoradio.

I trasmettitori irradiano tutti nella stessa direzione fatta eccezione per alcuni, dove la conformazione fotografica particolare permette soluzioni diverse.

Le potenze sono calcolate in modo tale che nelle zone di accavallamento dei due segnali uno abbia sempre il netto sopravvento, con una differenza in dB μ V tale, che in caso di nodo di differenza il rapporto segnale rumore rimanga ancora nelle norme.

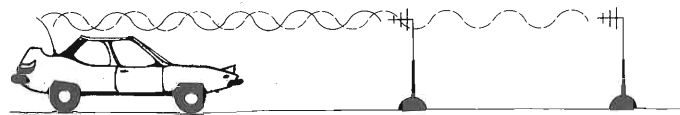

Per chi conosce il tratto autostradale in questione ha ben presente la tortuosità e le numerose gallerie presenti. Ebbene questo è un dato positivo nella soluzione di quest'ultimo problema.

Di fatto, sono state utilizzate le asperità e gli ostacoli naturali per separare i campi di influenza dei vari trasmettitori.

Il Tx all'ingresso della galleria sarà sicuramente efficiente in galleria ma non all'uscita, in quanto, il monte e le inevitabili curve schermano il segnale.

Con l'auspicio che questo sia solo l'inizio e che tale servizio venga esteso a tutte le autostrade, vi auguro un buon ascolto su 103.3.

EPPUR SI MUOVE, MA PERCHÉ?

G.W. Horn, I4MK

IL PIACERE DI... SCOPRIRLO

Si tratta di un oscillatore meccanico, inventato o per meglio dire «scoperto» da P.C. Clarke (Lansdale, Cal.) nel 1928. Nella sua forma originale (figura 1), è costituito da un sottile conduttore di Nikelcromo a forma di cappio, le cui estremità superiori sono morsettate ad un supporto isolante rigido.

La lunghezza del cappio, L (25 o più cm) dev'essere almeno dieci volte la sua larghezza D.

Facendo scorrere nel conduttore una corrente, indifferentemente continua o alternata (2+5 A), che lo porti a 100 C° o più, l'estremità libera del cappio si mette in oscillazione a mo' d'altalena; l'elongazione è assai sensibile, dell'ordine di 2+5 cm.

Accorciando il cappio, il periodo dell'oscillazione diminuisce; se L < 15 cm, l'oscillazione cessa del tutto. Appesantendo l'estremità inferiore del cappio, la

frequenza di oscillazione diminuisce. Se il conduttore è di materiali diversi, ad esempio ferro, il fenomeno diviene assai meno rilevante.

Per scoprire la causa che fa oscillare il cappio, il medesimo «gadget» è stato successivamente realizzato da R. Hayward ed altri sperimentatori in forma sostanzialmente diversa (single-leg, figura 2). In questa, il filo di Nikelcromo (\varnothing 0.25 mm) è coassiale ad un sottile tubicino di ottone (\varnothing 1/8") da 90 cm di lunghezza, fissato, per l'estremità superiore, al supporto rigido, e vi è saldato all'estremo inferiore.

Facendo scorrere una corrente continua da 2.75 A nel sistema costituito dal filo di Nikelcromo e tubicino di ottone, l'estremità libera si mette a ruotare, descrivendo un cerchio di ben 7.5 cm di diametro. La velocità di rotazione è inversamente proporzionale alla lunghezza dell'asse.

D'accordo: in fondo è solo un giuoco. Però, finora, nessuno ha dato una spiegazione esauriente del «perché si muove».

|  PANELETTRONICA S.R.L. VENDITA PER CORRISPONDENZA DI COMPONENTI ELETTRONICI PROFESSIONALI VIA LUGLI N°4 40129 BOLOGNA | |
|--|---|
| OFFERTE SPECIALI IL FAMOSO OROLOGIO-TIMER DELLA NATIONAL MA 10221, DISPLAY A LED 0.5" CON ALLARME E 24 ORE, RICHIEDE SOLO POCOSSIMI COMPONENTI ESTERNI FORNITO CON SCHEMA DI MONTAGGIO IN ITALIANO. PREZZO 1 MODULO L. 11800 STREPITOSO 2 MODULI L. 22400 5 MODULI L. 49500 TRASFORMATORE SPECIALE PER DETTO L. 3550 VENTOLA PROFESSIONALE DI ALTISSIMA QUALITÀ, MARCA PAPST, ALIMENTAZIONE DA 24 A 42 V - , PORTATA 35 M3/min a 24V IDEALE PER RAFFREDDARE AMPLIFICATORI COMPUTER ETC FORNITA COMPLETA DI CONDENSATORE 5.6 mF 100V PER L'AVVIAMENTO FISSAGGIO A BULLONE, \varnothing =72 L. 6575 MERAVIGLIOSI COMPENSATORI IN ARIA ARGENTATI 0-13 pf. ECCEZIONALE L. 1000 LED \varnothing 5 MARCA HP ALTA EFFICIENZA, PUNTI FORMI, ROSSI, 12 millicandele L. 160 | |
| Zener - potenza 1W Tensioni disponibili: 3.3V - 3.6V - 3.9V - 4.7V - 5.1V - 5.6V - 6.2V - 6.8V - 7.5V - 8.2V - 9.1V - 10V - 11V - 12V - 13V - 15V - 16V - 18V - 20V - 22V - 24V - 27V - 30V - 33V - 36V - 39V - 43V - 47V - 51V - 56V - 62V - 68V - 75V - 82V - 91V - 100V - 110V - 120V - 130V - 150V - 160V - 180V - 200V cad. L. 170 Zener - potenza 5W 8.2V - 9.1V - 11V - 12V - 13V - 15V - 16V - 18V - 20V - 22V - 24V - 27V - 33V - 36V - 47V - 51V - 56V - 62V - 68V - 75V - 110V - 120V - 130V - 140V - 150V - 160V - 170V - 190V - 200V cad. L. 480 Zener - potenza 10W Fissaggio a bullone Tensioni disponibili: 4.3V - 4.7V - 5.6V - 6.2V - 6.8V - 7.5V - 9.1V - 10V - 11V - 12V - 13V - 18V - 20V - 22V - 24V - 27V - 30V - 33V - 36V - 39V - 43V - 47V - 51V - 56V - 62V - 68V - 74V - 75V - 82V - 89V - 160V cad. L. 3890 Zener potenza 12W Fissaggio a bullone. Tensioni disponibili: 3.9V - 4.3V - 5.1V - 5.6V - 6.2V - 8.2V - 9.1V - 10V - 11V - 16V - 18V - 30V - 33V - 36V - 43V - 51V - 56V - 62V - 68V - 75V - 82V - 91V - 100V - 110V - 120V - 130V - 150V - 160V - 180V - 200V cad. L. 3890 Zener potenza 50W Fissaggio a bullone Tensione disponibile: 200V cad. L. 7300 | Trimmer Cermet Modelli monogiro Tipo 72P 10 Ω - 20 Ω - 50 Ω - 100 Ω - 200 Ω - 500 Ω - 1K - 2K - 5K - 10K - 20K - 50K - 100K - 200K - 500K - 1M Ω - 2M Ω cad. L. 995 TIPO 72X 20 Ω - 200 Ω - 500 Ω - 1K - 2K - 5K - 10K - 20K - 100K - 200K - 500K - 1 M Ω cad. L. 790 TIPO 72XW 10 Ω - 20 Ω - 50 Ω - 100 Ω - 200 Ω - 500 Ω - 1K - 2K - 5K - 10K - 20K - 500K - 1M Ω - 2M Ω cad. L. 1000 Trimmer capacitivi Valori: 2 - 5pF L. 335 3 - 10pF L. 355 5 - 60pF alta tens. L. 345 6 - 50pF L. 730 6 - 60pF L. 610 9 - 90pF L. 620 10 - 120pF L. 620 10 - 60pF L. 360 4.2 - 20pF L. 335 4.5 - 20pF L. 320 6.3 - 45pF L. 345 Trimmer resistivi Modello orizzontale diametro 10 mm Valori disponibili: 100 Ω - 220 Ω - 470 Ω - 1K Ω - 2K Ω - 47K Ω - 10K Ω - 22K Ω - 47K Ω L. 285 Modello verticale Diametro 15 mm. Valori disponibili: 100 Ω - 220 Ω - 470 Ω - 1K - 2K - 5K - 10K - 20K - 50K - 100K - 220K - 470K - 1M Ω - 2M Ω cad. L. 285 Trimmer 3W A bicchierino: valori disponibili: 10 Ω - 25 Ω - 50 Ω - 250 Ω - 1K Ω - 2.5K Ω - 5K Ω - 10K Ω cad. L. 1650 Trimmer Cermet Modelli multigiro Tipo 67X 10 Ω - 20 Ω - 50 Ω - 100 Ω - 200 Ω - 500 Ω - 1K - 5K - 10K - 50K cad. L. 2750 Tipo 68W 10 Ω - 20 Ω - 50 Ω - 100 Ω - 200 Ω - 500 Ω - 1K - 2K - 5K - 10K - 20K - 50K - 100K - 200K - 500K - 1M Ω cad. L. 2060 Transistor BC107 L. 250 BC108B L. 320 BC109B L. 280 BC109C L. 280 BC116A L. 250 BC118 L. 250 BC120 L. 380 BC125 L. 185 BC132 L. 250 BC134 L. 270 BC138 L. 485 BC139 L. 411 BC141-10 L. 310 BC142 L. 537 BC157A L. 400 BC161-16 L. 423 BC168B L. 150 BC170A L. 150 BC177B L. 445 BC178B L. 160 BC178C L. 212 100K Ω - 220K Ω - 470K Ω - 1M Ω - 2M Ω cad. L. 250 Modello orizzontale Diametro 15 mm Valori disponibili: 100 Ω - 220 Ω - 470 Ω - 1K Ω - 2K Ω - 47K Ω - 10K Ω - 22K Ω - 47K Ω - 100K - 220K - 470K - 1M Ω - 2M Ω cad. L. 285 Tipo 94P Fissaggio a telaio 10 Ω - 20 Ω - 50 Ω - 100 Ω - 200 Ω - 500 Ω - 1K - 2K - 5K - 10K - 20K - 50K - 100K - 200K - 500K - 1M Ω - 2M Ω cad. L. 1570 TUTTI I NOSTRI PRODOTTI SONO GARANTITI. PRIMA SCELTA DELLE MAGGIORI MARCHE MONDIALI |
| MATERIALI A MAGAZZINO Zener - potenza 0,4 W Tensioni disponibili: 1.5V - 2.7V - 3V - 3.3V - 3.6V - 3.9V - 4.3V - 4.7V - 5.1V - 5.6V - 6.2V - 6.8V - 7.5V - 8.2V - 8.7V - 9.1V - 10V - 11V - 12V - 13V - 15V - 16V - 18V - 20V - 22V - 24V - 27V - 30V - 33V - 39V - 47V - 51V - 56V - 100V - 180V cad. L. 100 | |
| CONDIZIONI DI VENDITA NON SI EVADONO ORDINI INFERIORI A L. 15000. SI ACCETTANO ESCLUSIVAMENTE PAGAMENTI CONTRASSEGNO O ANTICIPATI (Versare l'importo sul conto corrente n. 19715408 ricordando di sommare le spese di spedizione). Contributo spese spedizione L. 5500. | |



figura 1



figura 2

QUIZ ELETTRONICO

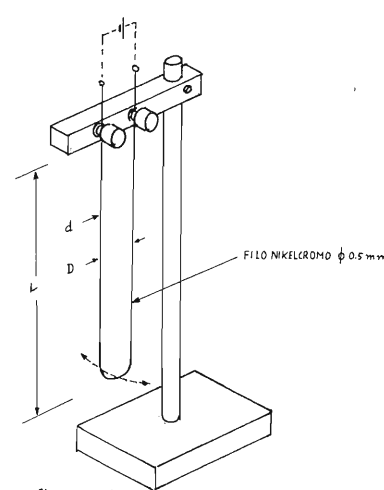
Giovanni V. Pallottino

Durante la messa a punto di un amplificatore ad alto guadagno, si osservò la presenza di oscillazioni indesiderate quando l'ingresso veniva lasciato aperto. Queste, d'altra parte, non si verificavano quando l'ingresso era collegato ad una sorgente di segnale (o era cortocircuitato a massa). Pensando che la causa fosse dovuta ad accoppiamenti sulle linee di alimentazione o di massa, tra lo stadio d'ingresso e quello d'uscita, si realizzò un nuovo montaggio, curando che questi accoppiamenti venissero resi trascurabili, mediante opportuno filtraggio.

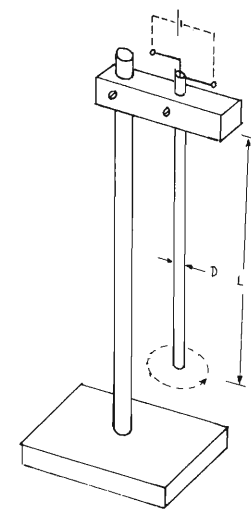
La nuova versione funzionò correttamente, cioè senza oscillazioni anche con ingresso aperto, ma con una strana anomalia: misurando la capacità d'ingresso del circuito si trovò un valore di circa 10 nF, assai maggiore del previsto. Il primo stadio, con guadagno 50, era costituito da un FET a source comune, con capacità di circa 20 pF tra gate e drain. Applicando la formula dell'effetto Miller si trova, pertanto, $C_{in} \cong (1-A) C_{gd} \cong 1000$ pF, ossia un valore dieci volte inferiore a quello sperimentale.

In seguito, riflettendo attentamente sul problema, se ne venne a capo, comprendendo quale fosse la causa comune dei due fenomeni indesiderati (oscillazioni parassite e capacità d'ingresso anomala) e sistemando quindi l'amplificatore.

Spremetevi, anche voi, le meningi e scrivetevi se trovate la soluzione del problema. Alla risposta migliore verrà assegnato un stagnatore MONACOR. Come aiuto, diamo un solo suggerimento: il problema non ha a che fare con i collegamenti di massa o di alimentazione.

Nei prossimi numeri pubblicheremo la soluzione ed il nome del vincitore.



figura 1- Schema semplificato dell'amplificatore. Lo stadio d'ingresso, costituito da un FET ad alta transconduttanza, guadagna 50. Gli stadi successivi guadagnano 1000. Tutto il circuito è montato all'interno di una scatola metallica.

LASER: MATERIALI E CONOSCENZE

Philippe Bérard

Dopo un breve panorama degli ultimi sviluppi in optoelettronica, l'autore presenta un esposto delle conoscenze basilari in materia di laser a gas He-Ne e cita alcuni dati tecnici e scientifici, quali strumenti di lavoro degli operatori laser.

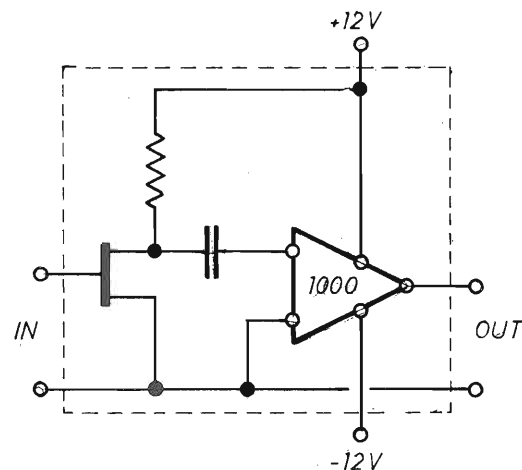
Com'è noto, il primo laser di laboratorio è stato realizzato alla Hughes Aircraft di Palo Alto nel '60. In seguito, sono state realizzate varie decine di laser: a gas, solidi, chimici, attualmente applicati in settori che vanno dalla medicina alla perforazione dei metalli. Una tecnica, l'interferometria olografica, col suo corollario (l'ormai famosa fotografia in tre dimensioni), si è affermata dal '70 in poi, fino a rappresentare ora 1 milione di dollari l'anno di mercato; una gran parte dell'ottica si è rinnovata ed arricchita grazie all'impiego dei laser.

Parallelamente, dal '60 ad oggi, il numero di elementi contenuti in un chip di memoria è raddoppiato ogni anno. Certi chip raccolgono adesso oltre 2 milioni di elementi. Tuttavia, è prevedibile un limite a questa evoluzione. Senza entrare nei particolari, diciamo che il numero di elementi integrati può aumentare ancora di 50 volte, vale a dire che cento milioni di transistori

potrebbero entrare nel chip più compatto che si possa immaginare. Questo traguardo sarà raggiunto entro 10 anni, mettendo

un freno alla progettazione di super-calcolatori basati sulla tecnologia del silicio.

Da questo momento, apparirà sul mercato una vasta gamma di strumenti fotonici, quali i ricevitori e commutatori, i filtri, gli elementi ottici olografici (HOE), i computer ottici...

Vorrei precisare tra l'altro che il fabbisogno concreto di nuovi operatori laser negli anni Novanta è stato stimato dall'ENEA in cinquantamila addetti e in venticinquemila quello nel campo della medicina nucleare.

È probabile che l'elettronica e la fotonica si completeranno: la fotonica essendo usata nelle telecomunicazioni e l'elettronica per l'elaborazione, la gestione dati. Bisognerà incrementare notevolmente la rete capillare di fibre ottiche, onde evitare una rapida saturazione.



figura 1 - Stati eccitati e stazionari.

Penso che avete già visto qualche foto di fascio laser che viaggia lungo cavi ottici. Il laser procede per riflessioni precisissime dentro il cuore della fibra e deve conservarsi fino al suo arrivo senza diffondersi. Il maggiore problema che si verifica è quello della dispersione cromatica, vale a dire che, quando più frequenze luminose comprese in un impulso ottico vengono mandate via cavo, esse hanno velocità diverse e fanno sì che l'impulso si allarghi e si disperda in funzione della distanza percorsa. L'informazione non viene più conservata; per contrastare questa dispersione, occorre un tipo di sorgente luminosa che emetta un'unica frequenza, con una sola riga spettrale. Poiché l'impulso è composto di una sola frequenza (e ha dei treni d'onda in fase), si riceverà la stessa frequenza, anche su percorsi molto lunghi: si prevede già di installare un cavo senza ripetitori sotto l'Atlantico.

Stabilita questa prima condizione, se ne crea una seconda, la moltiplicazione delle frequenze «pure». Se, anziché emettere continuamente ad una sola frequenza, il laser fosse sintonizzabile su più frequenze, sarebbe possibile sia incrementare il numero di pacchetti di impulsi, viaggiando sulla stessa fibra, che aumentare il numero di informazioni convogliate in ogni singolo impulso. Ma la decodificazione delle successioni di impulsi quantistici richiederebbe un ricevitore non ancora messo a punto. Comunque, il laser futuribile realizzato dall'ENEA a Frascati, il laser a elettroni liberi a effetto Cerenkov (FEL-Cerenkov), rappresenta la prima generazione di tanti nuovi oscillatori ottici.

Ora, vediamo come è realizzato oggi un laser a gas He-Ne (elio-neon), tra quelli che si trovano in commercio. Descriverò in seguito un laser monomodo.

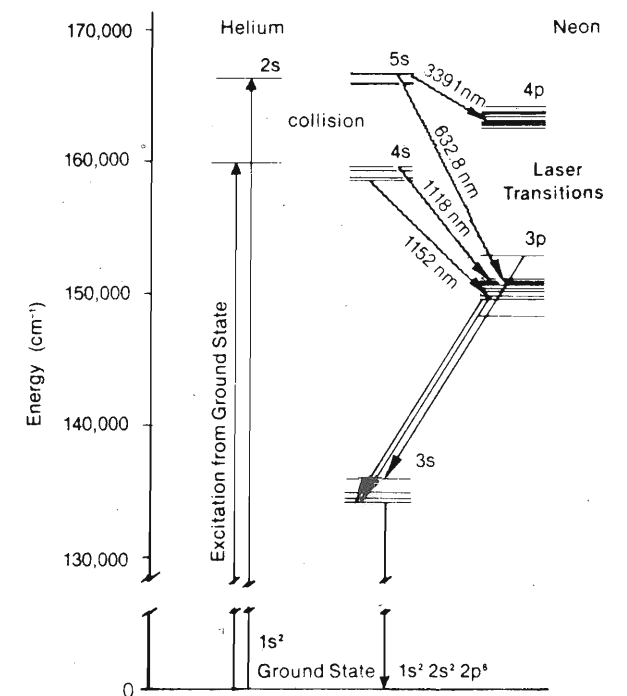
Un laser a gas elio-neon sfrutta il principio di emissione di fotoni rilasciati durante i decadimenti di elettroni corrispondenti

la relazione di Planck (1). Si innescava poi una produzione a «valanga» di altri nuovi fotoni della stessa energia, frequenza e direzione di propagazione che formano l'emissione stimolata o laser. Da notare che il procedimento vale anche per altre emissioni, quali per esempio le micro-onde



figura 2 - Alcuni tipi di cavità risonanti.

a determinati stati energetici (da 5_s a $3_p = 170\ 000\text{ cm}^{-1}$ a $150\ 000\text{ cm}^{-1}$). La miscela, accuratamente dosata, dei due gas è immersa a vuoto non spinto in una capsula del tipo di un tubo al neon. Due elettrodi vengono saldati alle estremità del tubo, che servono a ionizzare il gas a una data temperatura (quantistica). Cosa avviene durante la scarica (generalmente compresa tra 1 e 10 kV)? Il processo è molto complesso, ma si può sintetizzare dicendo che il numero di elettroni allo stato «eccitato» deve superare a lungo quello degli elettroni allo stato di «riposo» o stazionario: è questa l'inversione di popolazione prevista da Einstein nel 1905. Solo così, gli elettroni emettono nel corso del loro decadimento i fotoni di una certa energia, la stessa per tutti i fotoni, legata alla frequenza dal-

da parte dell'ammoniaca, che allora prende il nome di maser (micro-wave amplification). Si potrebbero quindi produrre, almeno teoricamente, emissioni stimolate di raggi X, Gamma, etc..., cioè a lunghezza d'onda sempre più corte.

Un tubo a scarica di laser He-Ne ha di solito una lunghezza da 25 a 50 cm e un diametro interno di 3 mm. Esso può essere chiuso alle estremità da due specchi piani e da superfici di quarzo chiamate finestre di Brewster (2). In effetti, la produzione a «valanga» di fotoni è materialmente prodotta dal rimbalzare del fascio da uno specchio all'altro per riflessione, fascio di cui una porzione viene estratta da tutta la lunghezza del tubo chiuso dagli specchi, mediante uno di questi, che, oltre a riflet-

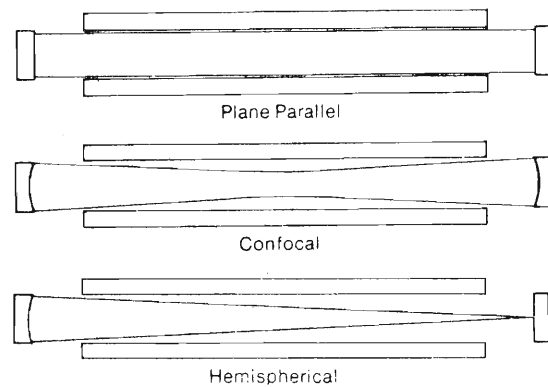
terla, trasmette la luce. Tanto minori saranno le perdite dovute alle imperfezioni ottiche, quanto maggiore sarà la potenza del laser. Le finestre di Brewster, che vanno incollate direttamente al tubo, servono a eliminare le componenti indesiderabili del fascio e variano la sua polarizzazione col rischio di una perdita di potenza.

La pressione è dell'ordine di 1 Torr. In regime di scarica continua, la tensione di alimentazione raggiunge i 3 kV con una debole corrente di 10-20 mA. L'emissione è caratterizzata da un profilo di amplificazione e da un guadagno; l'amplificazione di questi tubi è dell'ordine del 6% ad ogni passaggio, se gli specchi riflettono al 99% minimo. La potenza d'uscita dipende evidentemente da fattori ottici, soprattutto da perdite per riflessione e diffrazione sugli specchi. La potenza d'uscita dipenderà altresì dal volume dei modi, dal numero dei modi attivi e dalla geometria del risonatore.

Questo concetto di modo, da cui dipende il tipo di amplificazione, si riferisce al campo elettromagnetico e contraddistingue l'oscillazione di una data cavità. Sarà quindi utile dare alcune spiegazioni di base prima di passare al laser monomodo, per avere un punto di partenza nell'esplorazione di concetti difficili.

Il raggio laser, per il quale è valida la definizione teorica dell'ottica, è costituito da una linea di flusso, entro la quale vibrano dei fronti luminosi, perpendicolari a questa linea, che si chiamano superfici d'onda (veda figura 3). La superficie d'onda è una superficie curva lungo la quale le vibrazioni saranno in fase oppure in opposizione di fase (cioè si som-



figura 3 - Tubo polarizzato.



figura 4 - Polarizzazione.

mano o si annullano). Come si rileva, la linea di flusso si allontana progressivamente dall'asse di una certa distanza, creando una forma asimptotica, con un collo al centro, al punto origine. La divergenza — e questo è un fatto molto importante — è ridottissima e si misura in milliradian. Ciò detto, si capisce meglio quale sia la differenza fondamentale tra il laser e le comuni sorgenti di luce, le quali non possono propagarsi sotto forma di raggi paralleli.

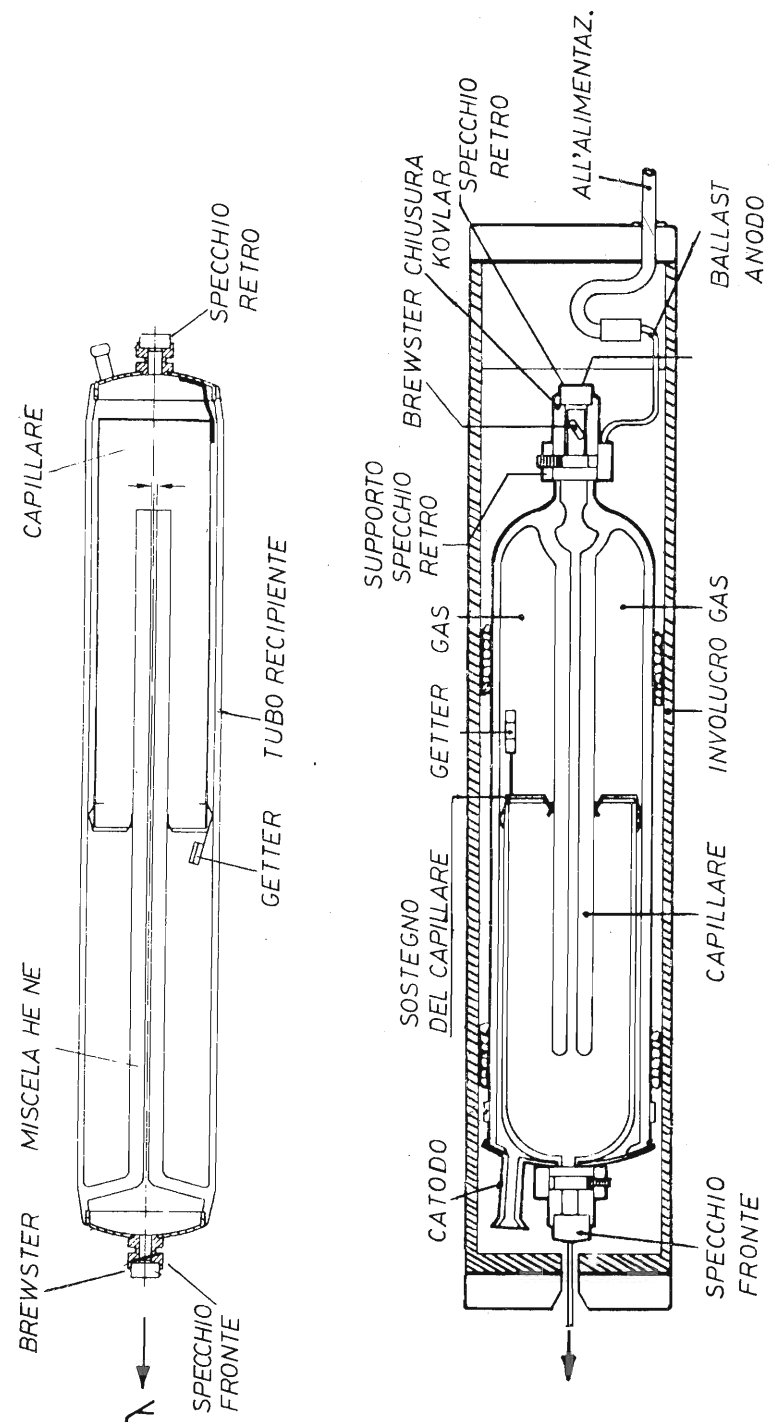
Il laser possiede, oltre ai modi longitudinali, i cosiddetti modi TEM (Transverse Electric Mode) che si possono definire come

configurazioni trasverse di intensità che si conservano per propagazione. Il modo TEM 00 è quello in cui l'energia è maggiormente concentrata sull'asse e che presenta certi picchi di zeri di intensità. In linea di principio, il classico laser He-Ne è di solito un TEM 00 con uno stato di polarizzazione aleatorio (random) o prefissato.

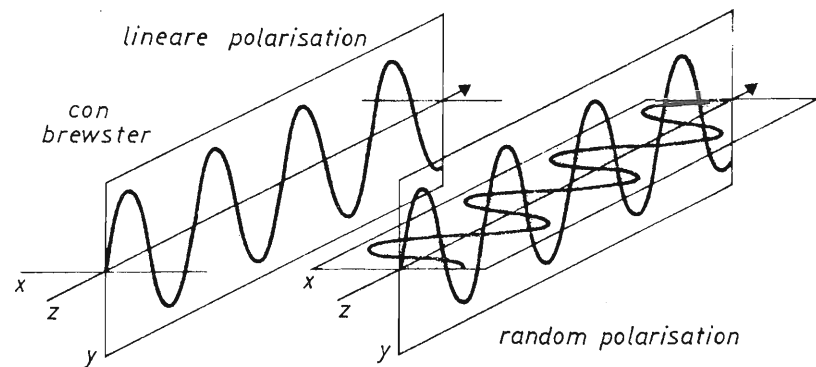
Le dimensioni del diametro del raggio sono caratterizzate dalla misura del raggio nel punto in cui l'intensità vale $1/7,4$ dell'intensità sull'asse. Per cui si vede che la distanza dalla quale la linea di flusso si allontana dall'asse vale $1/7,4$ della misura del raggio. Co-

sa significa in pratica tutto ciò? Prendiamo ad esempio un laser di qualche mW. In generale, il diametro del raggio dovrà essere corrispondente al valore indicato ($1/7,4 = 13,5\%$) e la sua divergenza per un valore Z (distanza che separa un punto sull'asse dal punto origine) misurabile in milliradian. Per 4 mW d'uscita, avremo qualcosa come $5 \cdot 10^{-4}$ rad. Ad una distanza Z di 100 metri, avremo 50 mm, vale a dire soltanto 100 volte più allargato, un risultato irrisorio! (4).

Inoltre, vi sono circa una cinquantina di concetti fondamentali, che non possiamo descrivere qui, grazie ai quali sarà possibile lavorare con i laser a gas, o più semplicemente scegliere tra quelli già in commercio.

Il laser a modo assiale, monomodale, sarà più corto degli altri, perché in questo caso, la frequenza di oscillazione è determinata dalla frequenza particolare al risonatore, e cioè alla sua lunghezza e le variazioni di lunghezza: lo standard è di 20 cm e anche meno, con lo stesso diametro interno di 3 mm. Un laser perciò fatto su misura. Esso serve nelle applicazioni che più sarebbero a portata del grande pubblico: olografia, interferometria.

figura 5 - Curva per un modo 00 $1/e^2$ dell'intensità corrisponde a 13,5% del massimo dell'irradianza I_0 .

figura 6 - Profilo del fascio e diametro. La divergenza viene calcolata con la formula:

$$\varphi = \frac{\lambda}{r \omega_0}$$

figura 7 - Scarto in $1/e^2$ del collo del raggio con la distanza. L'effetto è dovuto alla diffrazione.

Da quanto già detto, si rileva che il laser è un congegno complesso, soggetto all'uso che se ne fa. Sono questi dei parametri fondamentali in un futuro in cui forse brilleranno tanti laser come tanti piccoli soli...

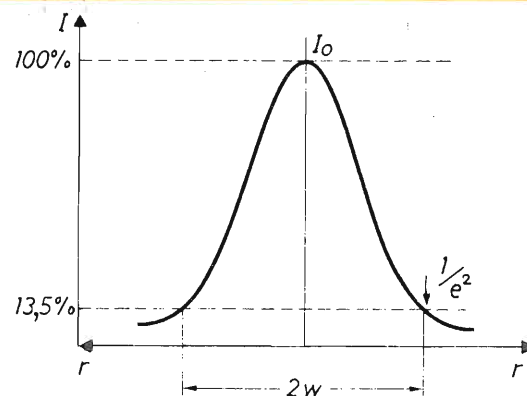
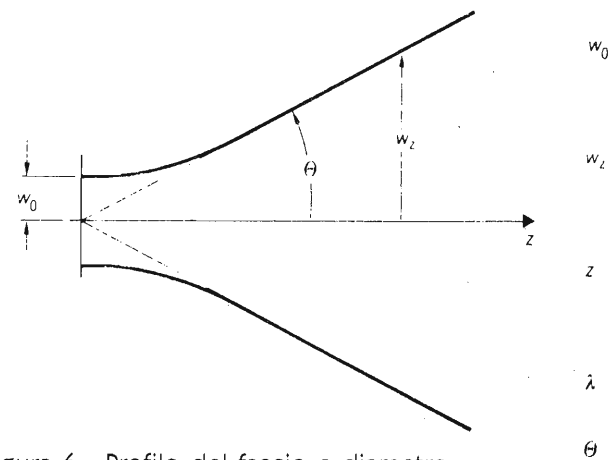
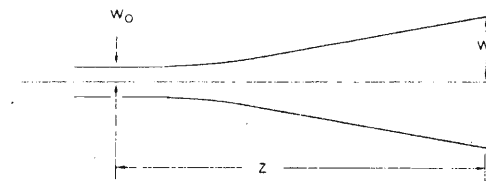
Poco tempo fa su alcune testate, sono stati pubblicati con troppa leggerezza articoli riguardanti l'uso pratico dei laser. Dobbiamo ripetere che il **laser non è un giocattolo**, e poi, che nessuno si improvvisa «laserista».

I futuri operatori laser saranno formati ed avranno una specializzazione specifica, tutto ciò nel-

l'ambito di strutture adeguate.

Mi sono accontentato in questo articolo di precisare per tutti, addetti ai lavori o meno, come si fa a concepire scientificamente un laser ad elio-neon con determinate caratteristiche. Ma non è certo possibile fare il salto «di qualità» in pochissimo tempo e senza, per di più, la benché minima preparazione.

Sono comunque disponibili per qualsiasi richiesta di informazione, sia dal punto di vista scientifico che commerciale (quello vero).

NOTE

1) $E = h/\nu$ (frequenza) dove h vale $6,626 \times 10^{-34}$ Js (costante di Planck, costante d'azione) e ν è la frequenza della luce emessa o assorbita.

2) Per un raggio diretto a incidenza normale su di una interfaccia ottica che separa 2 mezzi di indice di rifrazione (rapporto della velocità della luce nel vuoto alla velocità della luce nel mezzo) N_1 e N_2 , l'equazione della percentuale di luce riflessa sarà:

$$\% = 100 \left(\frac{N_1 - N_2}{N_1 + N_2} \right)^2$$

Generalmente la % è di 4 per gli angoli compresi tra 0° e 40° .

Se la luce viene scomposta in componenti a polarizzazione parallela e perpendicolare rispetto al piano di incidenza, E_1 e E_2 la «riflettanza» ad una interfaccia varierà per ognuna delle componenti in funzione dell'angolo di incidenza.

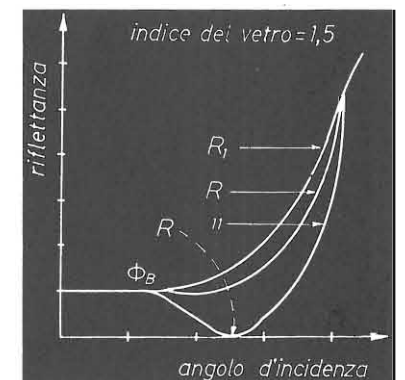

R è la «riflettanza» per la luce non polarizzata.

All'angolo di Brewster ϕ_B la componente parallela non viene riflessa (ed è trasmessa). L'angolo di Brewster per un'onda andando da un mezzo di indice N_1 a un mezzo di indice N_2 sarà:

$$\phi_B = \tan^{-1} \left(\frac{N_2}{N_1} \right)$$

oppure $\arctan N_2/N_1$

Esempio: se N_2 è l'indice del quarzo = 1,459, $\phi_0 = \arct 1,459 = 55^\circ 34'$

3) La profondità di campo Z_0 è la distanza al collo per la quale una linea di flusso si allontana dall'asse di una distanza $R_0 \sqrt{2}$.

Il raggio R della superficie d'onda che taglia l'asse in Z è:

$$Z + \frac{Z_0^2}{Z}$$

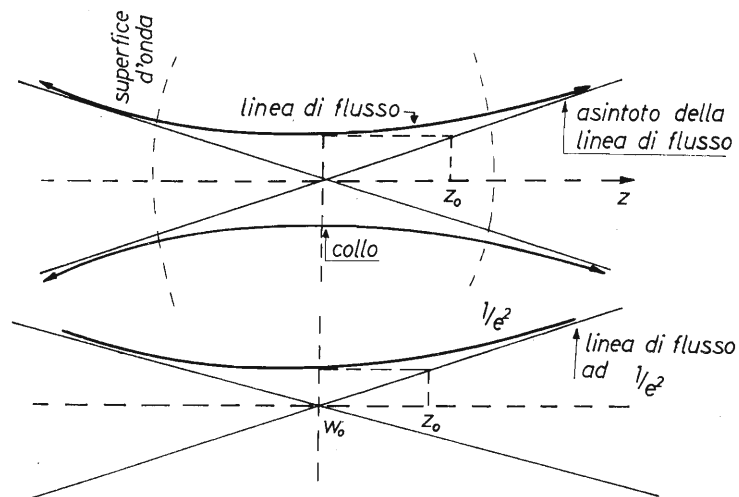

RECENSIONE LIBRI

Redazione

Per le Edizioni Calderini è uscito il testo «**Corso di sistemi e automazione**»

di Roberto Borgognoni e Franco Cinardi.

Il testo si sviluppa in tre volumi:

— Volume primo - LE IDEE - strutturato su tre argomenti: modelli, sistemi e automi (L. 21.000) di 305 pagine illustrazioni a due colori.

— Volume secondo - GLI STRUMENTI - che riguarda la rappresentazione e la trasmissione dell'informazione, la simulazione, l'introduzione al microprocessore (L. 20.000) di 270 pagine e ricche illustrazioni.

— Volume terzo - LE APPLICAZIONI - di 380 pagine che completa la trattazione del microprocessore (L. 22.000).

Si tratta del primo vero corso di «sistemi ed automazione» pubblicato in Italia in 3 volumi. Infatti i libri finora editi che vertono sulla stessa area, si limitano, in maniera magari intelligente, a mutuare argomenti da altre discipline. In tali testi questa materia è spesso concepita come una semplice propaggine di altre discipline, per alcuni soprattutto di elettronica ed informatica, per altri di statistica e matematica.

In questo corso invece gli autori si sono sforzati di riconoscere alla disciplina la dignità e l'autonomia che le sono proprie, pur rispettando ed anzi evitando gli agganci interdisciplinari. A questo fine hanno trasferito nel testo molti

dei concetti che sono propri della teoria dei sistemi, cogliendone non tanto e non solo gli aspetti formali, ma soprattutto i motivi ispiratori e le metodiche. Inoltre, utilizzando strumenti matematici, hanno introdotto ed evidenziato quei processi computazionali discreti che caratterizzano il profilo professionale dei periti di informatica.

Caratteristica peculiare del corso è inoltre la continua ricerca, al di là del troppo rapido mutamento tecnologico, delle permanenze concettuali, che sono la base reale della disciplina e della teoria.

Gli argomenti sono rivisitati ed approfonditi lungo tutto lo sviluppo del testo, consentendo così di acquisire formalismi, introdurre raffinamenti e proporre approfondimenti. Secondo questa linea prima le idee sono formulate con riferimento al senso comune e solo successivamente acquistando rigore formale.

Attenzione:

La recensione esposta a pag. 80 Riv. 4/87 sulla «**Biblioteca TEXAS**» - già edita dalla «CALDERINI - BO» non è più da questa distribuita, ma direttamente dalla Texas. Per le richieste quindi questo è l'indirizzo:

Texas Instruments - all'attenzione dell'ing. Fulvio CAPUTI - V.le Scienze, 1 - 02015 Città Ducale (Rieti) tel. 0746-6941.

DIECI PER L'ESTATE...

Club Elettronica Flash

Come passa il tempo! Siamo già, in estate; estate piena di voglia di vivere, divertirsi e dimenticare problemi e grattacapi. Questi 10 schemi non vogliono farvi dimenticare l'elettronica; sono quasi tutti «ciappini» da fare durante le ferie. Augurando a tutti i Lettori felici e lunghe vacanze...

Mi raccomando ragazzi... le straniere ci aspettano!!

Arrivederci a settembre.

1) Tromba per bicicletta

Le biciclette sono una gran cosa, specialmente durante l'estate, veloci, non inquinanti e soprattutto molto economiche e romantiche; volete mettere, fare una bella gita in bicicletta con la propria bella...

Ma spesso gli automobilisti la fanno da padroni avendo dalla loro parte la mole della vettura: non si curano minimamente dei ciclisti che, a lato pretendono quel poco di carreggiata che occupano. Invano il pedalante ecologo si sforza a «scampannellare»...

Per evitare tutti questi guai abbiamo pensato di dotare la bicicletta di un avvisatore alquanto udibile, non certo una tromba da camion, ma qualcosa di più del trillo del campanello.

Per avere sempre efficiente l'avvisatore, si utilizza una batteria al Nickel cadmio da 6 volt, costantemente tenuta in carica dalla dinamo della bicicletta, in tal modo la tromba è sempre pronta a suonare.

Per ottenere la nota si è optato per un integrato C/MOS a trigger di Schmitt. La prima porta è connessa come oscillatore, le altre come inverters per aver in uscita segnale doppio con sfasamento di 180°. In uscita TR1 e TR2 pilotano un trasformatore in salita, necessario ad innalzare la tensione per il pilotaggio della tromba piezo.

Mediante P1 è possibile regolare la nota emessa dalla tromba.

I transistor di potenza è necessario siano bene dissipati, anche se il funzionamento ad onda quadrata non pone alcun problema di riscaldamento.

Le batterie al Nickel cadmio possono essere alloggiare, con l'alimentatore duplicatore e sezione logica, sotto la sella; S1 sul manubrio e la tromba sopra il faro anteriore.

Ovviamente la batteria si caricherà solamente se durante le vostre uscite lascerete connessa alla ruota la dinamo della bicicletta.

Se non ritenete opportuno utilizzare batterie al Nickel cadmio nulla vi proibisce di dotare la tromba di pile alcalino-manganese o a secco, eliminando tutto il gruppo di alimentazione: C1, D1, D2, R1, R2, C2, D3 e naturalmente BT1. Per una corretta alimentazione sono sufficienti anche due pile da 4,5V in serie.

Mi raccomando a Voi... non spaventate troppo i passanti...

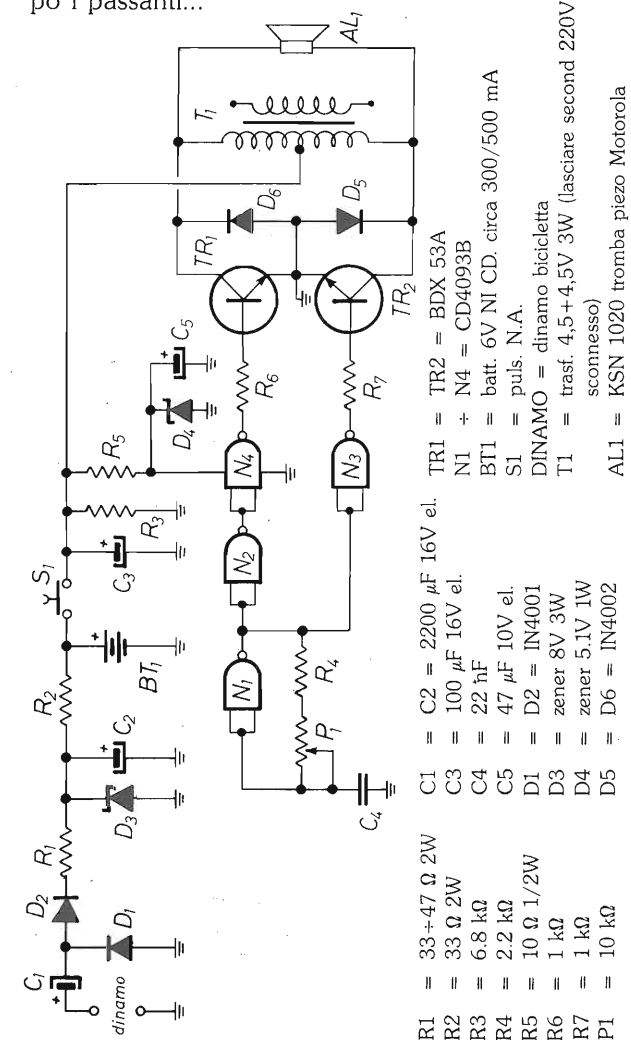

2) Antifurto per camper e roulotte

Realizzazione che permette di proteggere la vostra casamobile da intrusioni fastidiose quanto pericolose.

Il circuito si serve di un inseritore a chiave per l'accensione e di anello parallelo N.A. per porte e finestre unito ad un pendolo rivelatore di vibrazioni. Esso può essere usato anche per moto ed auto.

L'antifurto, in presenza di effrazione permane in allarme fino al reset (vibrazioni finite, contatti riaperti) che avviene alla completa scarica di C3. Un trimmer (P1) determina il tempo di allarme.

La chiave di inserimento deve essere posta fuori dell'abitacolo.

L'avvisatore può essere di qualunque tipo.

- R1 = 1 kΩ
- R2 = 10 kΩ
- R3 = 47 kΩ
- R4 = 820 Ω
- R5 = 10 kΩ
- R6 = 330 Ω
- P1 = 470 kΩ trimmer
- C1 = 100 μF 16V el.
- C2 = 10 nF poli
- C3 = 220 μF 16V el.
- D1 = LED
- D2 = D3=D4=D5=D6=D7 = IN4001
- TR1 = TR2 = BC 337
- S1 = interrutt. scambio unip. a chiave.
- S2 = S3=S4 = pulsanti N.A.
- S5 = intermitt. inerziale a pesetto
- È un normalissimo sensore a vibrazione reperibile da Vecchietti, Pelliccioni, ecc.
- RL1 = 12V 1SC
- SIR1 = Sirena elettronica 12V-1A

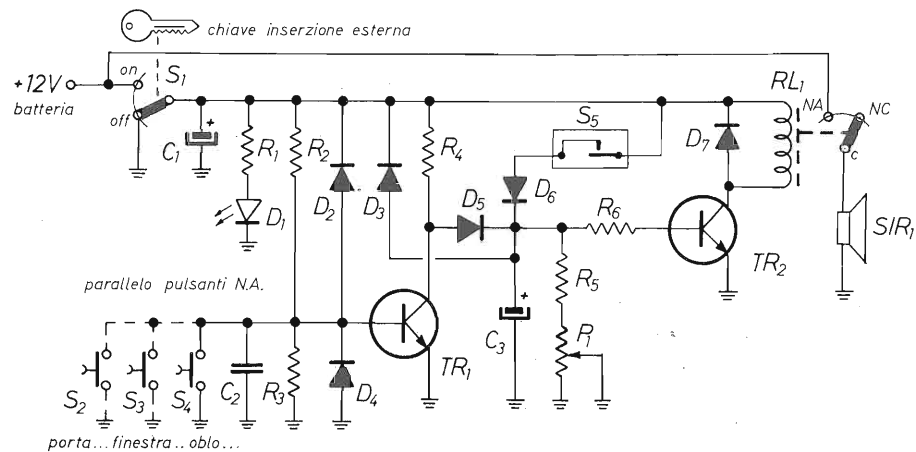
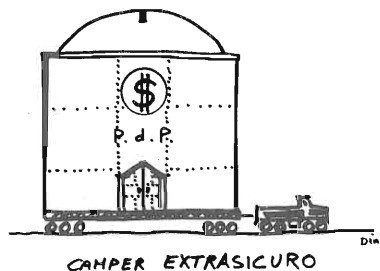

3) Segnalatore di pioggia

Estate: tempo di panni stesi all'aperto, ma anche tempo di acquazzoni cruenti ed improvvisi... per cui un segnalatore di pioggia proprio male non fa.

Regolare il sensore di pioggia in modo che scatti l'SCR non appena qualche goccia colpisca Se1 (formato da una doppia spirale affiancata disegnata su circuito stampato). Le dimensioni non sono critiche.

Questa regolazione è possibile mediante P1. Per disinserire l'allarme basterà agire su S1.

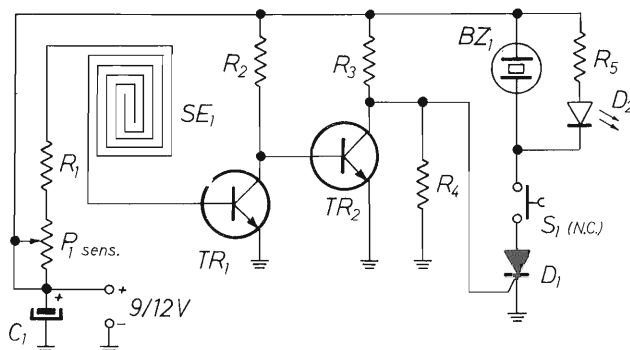

- R1 = 22 kΩ
- R2 = 10 kΩ
- R3 = 820 Ω
- R4 = 150 Ω
- P1 = 2.2 MΩ
- C1 = 100 μF 16V el.
- TR1 = TR2 = BC237
- D1 = C106A SCR
- D2 = LED
- BZ1 = Buzzer mod. 12V
- SE1 = doppia spirale sens.
- S1 = pulsante N.C.

4) Infastidiscizzanzare

Luglio/agosto ed è puntualmente... «insetticida» o quasi.

Quest'anno, in linea con le velleità pacifiste del momento, non vogliamo uccidere le zanzare, ma determinare una sorta di... scudo spaziale antiinsetto.

Un oscillatore e relativo stadio di potenza C/MOS pilota un cicalino piezo. Regolare P1 e P2 per un maggiore effetto. Tale regolazione è da determinare sperimentalmente.

Sono stati ottenuti buoni risultati con 4500/6000 Hz.

- R1 = 1.8 kΩ
- P1 = 22 kΩ trimmer
- P2 = 10 kΩ trimmer
- C1 = 22 nF poli
- C2 = 47 μF elettr. 16V
- BZ = cialda piezo
- (N1=N2=N3=N4) = IC1 = CD4093B
- D1 = D2 = IN914

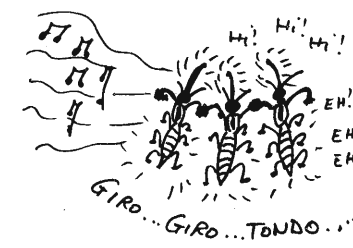

FREQUENZA ERRATA!!!

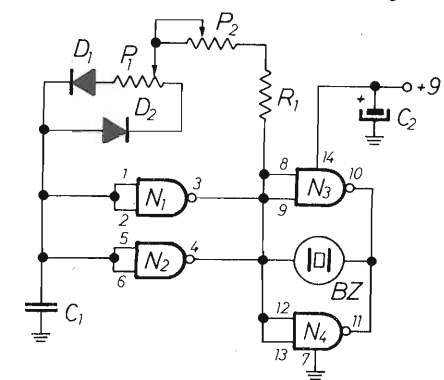

5) Esca elettronica per pescatori

Generando una frequenza e, determinandone l'ottimizzazione sperimentalmente, alcuni pescatori hanno tratto notevoli risultati. A voi provarne la veridicità.

Nel circuito un CD4047 determina l'oscillazione che piloterà un semplice finale a ponte di transistor. Ad una cialda piezo il compito di irradiare la nota.

Il circuito andrà posto sulla terra ferma mentre, con un filo, la cialda piezo andrà sommersa, in prossimità dell'esca. Per renderla impermeabile si potrà utilizzare un piccolo sacchetto di cellophane stagno e sigillare con silicone.

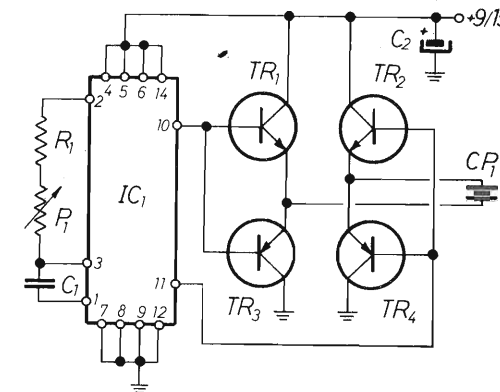

- R1 = 4.7 kΩ
- P1 = 22 kΩ trimmer
- C1 = 22 nF poli
- C2 = 100 μF 16V el.
- TR1 = TR2 = BC 337
- TR3 = TR4 = BC 338
- CP1 = cialda piezo
- IC1 = 4047

6) Ampli stereo per casse attive per Walkman

Amplificatore monointegrato utilizzando il notissimo TDA2009 della SGS. Sono presenti nello schema anche i controlli di TONO (P1, P2), VOLUME (P3, P4) con relativo controllo fisiologico (LOUDNESS) e BILANCIAMENTO (P5), infine un controllo di spazialità stereo escludibile mediante S1 e regolabile nell'intervento ad effetto da P7.

L'amplificatore può pilotare carichi fino ad 1,6 Ω a 13,8V CC. Gli ingressi sono stati ottimizzati per le uscite dei Walkman. L'integrato deve essere dissipato e gode di protezione integrale.

Nel progetto è compresa la sezione di abbassamento di alimentazione per alimentare il lettore. Regolare P6 per la Vout che vi interessa. Dissipare anche IC2.

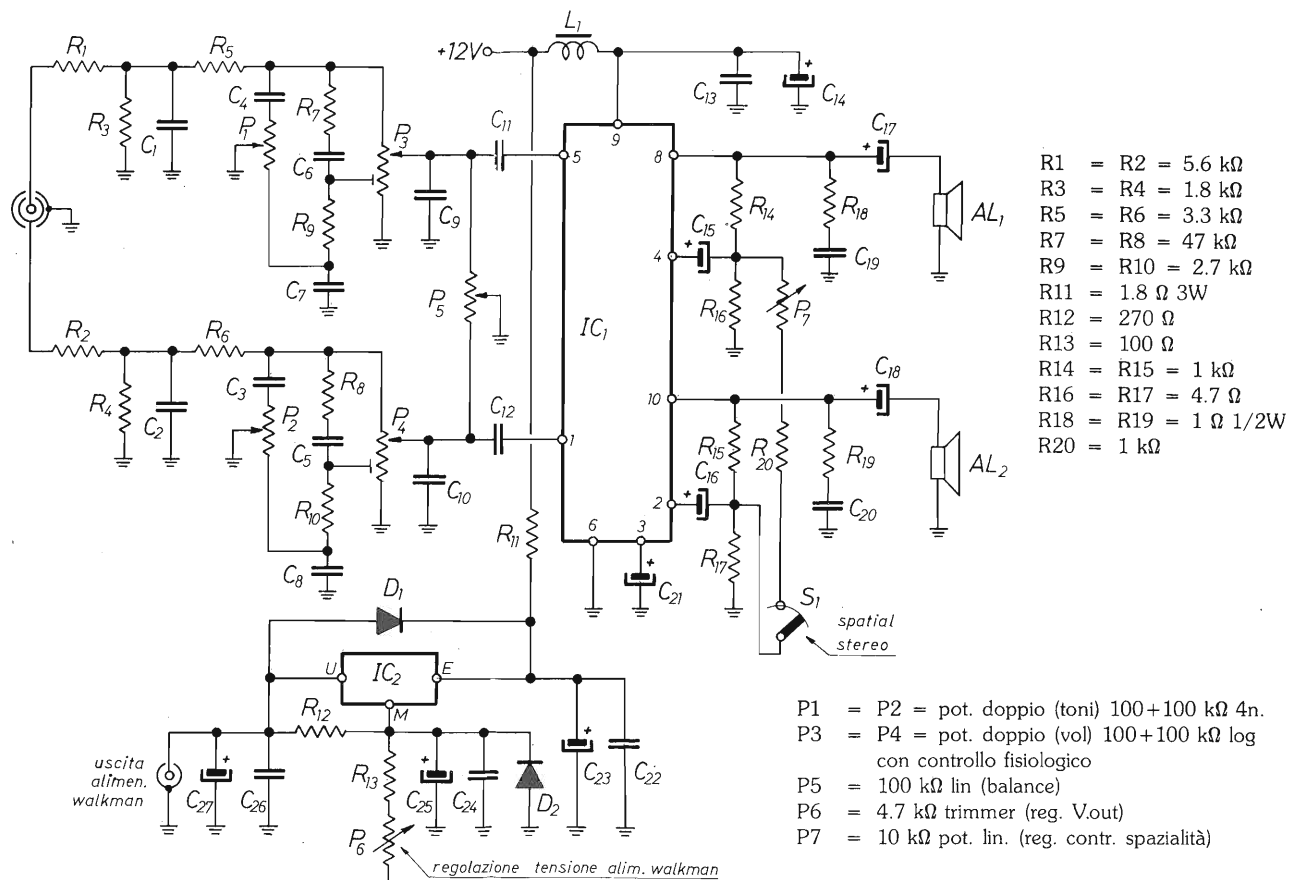

- R1 = R2 = 5.6 kΩ
 - R3 = R4 = 1.8 kΩ
 - R5 = R6 = 3.3 kΩ
 - R7 = R8 = 47 kΩ
 - R9 = R10 = 2.7 kΩ
 - R11 = 1.8 Ω 3W
 - R12 = 270 Ω
 - R13 = 100 Ω
 - R14 = R15 = 1 kΩ
 - R16 = R17 = 4.7 Ω
 - R18 = R19 = 1 Ω 1/2W
 - R20 = 1 kΩ
- C1 = C2 = 10 pF cer.
 - C3 = C4 = 47 nF poli
 - C5 = C6 = 2.2 nF poli
 - C7 = C8 = 150 nF poli
 - C9 = C10 = 2.7 nF poli
 - C11 = C12 = 330 nF poli
 - C13 = 220 nF poli
 - C14 = 1000 μF 16V el.
 - C15 = C16 = 100 μF 16V el.
 - C17 = C18 = 2200 μF 16V el.
 - C19 = C20 = 100 nF poli
 - C21 = 10 μF 16V el.
 - C22 = 68 nF poli
 - C23 = 1000 μF 16V el.
 - C24 = 100 nF poli
 - C25 = 1 μF 16V el. tant.
 - C26 = 150 nF poli
 - C27 = 100 μF 16V el.
- IC1 = TDA 2009
 - IC2 = LM 317
 - D1 = D2 = IN4001
 - D3 = D4 = IN914
 - D5 = zener 9.1V 1W
 - AL1 = AL2 = 4Ω 10W
 - S1 = interruttore

7) Accensione automatica per finali Hi Fi car non predisposti

Molti amplificatori per auto non sono predisposti all'accensione automatica, per cui spesso, risulta molto utile un sensore di corrente che accenda l'amplificatore mediante relé.

Il circuito consta di pochi componenti e permette di avere tale comodità.

Basterà alimentare la radio al punto 2, alimentare il finale al 3 e connettere l'1 al positivo. Le connessioni di massa andranno poste a telaio della vettura.

Basta un piccolo assorbimento per fare eccitare il relé.

- R1 = 100 Ω
- R2 = 1 kΩ
- C1 = 22 μF
- D1 = D2 = D3 = IN4001

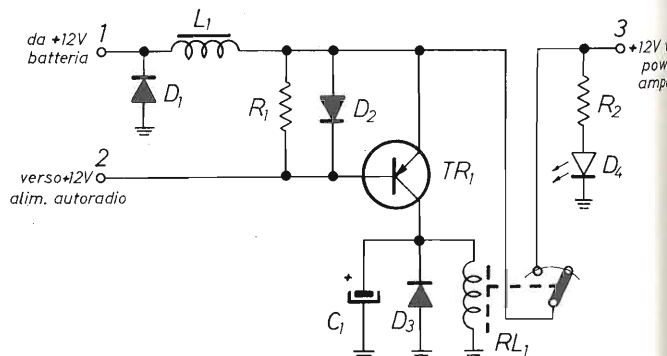

- D4 = LED
- TR1 = BC 328
- RL1 = relé 12V ISC
- L1 = 20 spire filo 1 mm su bacchetta Ø 6 mm

8) Antifurto per caschi

Abbiamo più volte parlato di antifurti per moto; O.K. ma per i caschi? Via libera ai ladri.

Questo non avremmo potuto permetterlo.

Ecco un agile e semplice sistema per scoraggiare i lestofanti «fregacaschi».

È stato realizzato un doppio comparatore a finestra che mantiene interdetto TR1 solo se esso legge quattro valori resistivi predeterminati.

Due coppie di resistori andranno nascoste entro i caschi e connesse mediante cavetto alla centralina nella moto.

Quando il ladro vuole rubare il casco interrompe per forza il filo, o sconnette lo spinotto, bloccando basso «l'SCR logico» N8 che interdice TR1, che, tramite R3, pilota TR2 alimentando la sirena a piezo.

L'allarme perdura fino alla sconnessione dell'alimentazione.

Questo progetto è stato concepito per l'uso di due caschi: se si usa un solo «cimiero» si possono eliminare R16, R17, R12, R13, R6, R7, N3, N4. N5, N7; e connettere l'uscita di N6 al positivo di D4.

Montare il circuito in box ben protetto e nascosto, magari sotto la sella. Alloggiare le resistenze di bilanciamento del ponte all'interno del casco e connettere il tutto con filo schermato e jack stereo.

- R1 = 1 kΩ
- R2 = 120 Ω 1/2W
- R3 = 3,3 kΩ
- R4 = 4.7 kΩ
- R5 = 47 kΩ
- R6 = R16 = (casco 1, 1ª parte) = da 4,7 kΩ a 220 kΩ a piacere
- R7 = R17 = (casco 1, 2ª parte) = da 4,7 kΩ a 220 kΩ a piacere
- R8 = R14 = (casco 2, 1ª parte) = da 4,7 kΩ a 220 kΩ a piacere
- R9 = R15 = (casco 2, 2ª parte) = da 4,7 kΩ a 220 kΩ a piacere
- R10 = R11=R12=R13 = da 100 Ω a 1 kΩ (soglie di finestra)
- C1 = 100 μF 16V el.
- C2 = 470 μF 16V el.
- N1 + N4 = IC1 = CD 4070 quadruplo o ex C/MOS
- N5 + N8 = IC2 = CD 4081 quadruplo and gate C/MOS
- D1 = LED
- D2 = IN4001
- D3 = D4 = IN914
- D5 = zener 9.1V 1W
- TR1 = TR2 = BC 637
- BZ1 = sirena buzzer 12V 0,1A
- S1 = interruttore

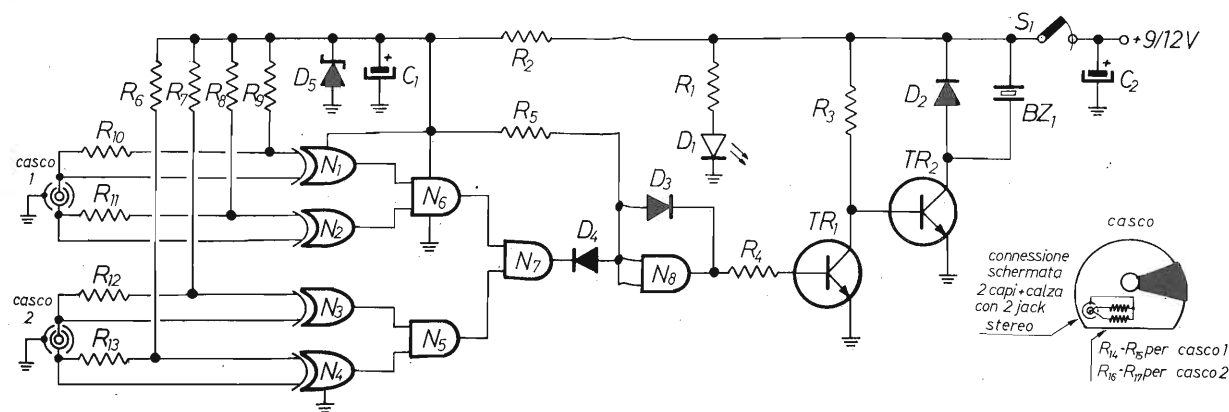

9) Gadget luminoso

Circuito che può essere realizzato in modo molto compatto, tale da costituire una spilla da apporre al vestito.

Esso utilizza tre LED bicolori che si accendono sequenzialmente prima di rosso poi di verde e viceversa.

La frequenza di scorrimento è regolabile mediante P1. Con una pila piatta da 9V si alimenta il tutto per parecchie ore.

Tracciando righe colorate con pennelli a vernice sulla basetta si potrà ulteriormente vivacizzare la spilla.

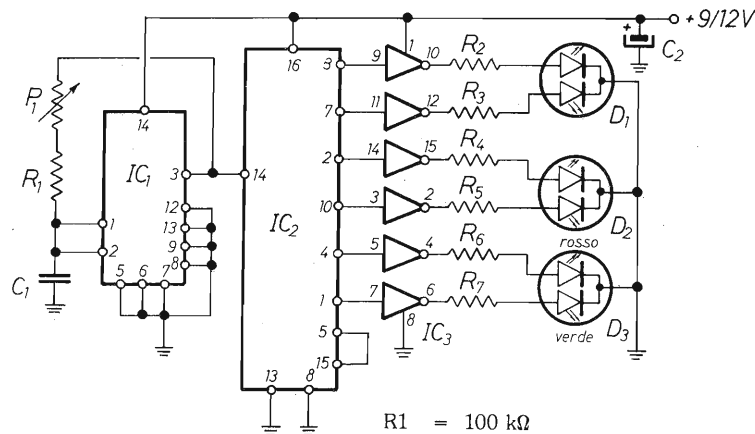

GADGET... TROPPO...
...LUMINOSO...

- | | |
|---------------------|---------------------------|
| R1 = 100 kΩ | IC1 = CD 4093 |
| R2 ÷ R7 = 680 Ω | IC2 = CD 4017 |
| P1 = 2.2 MΩ | IC3 = CD 4049 |
| C1 = 470 nF poli | D1 = D2=D3 = LED bicolori |
| C2 = 100 μF 16V el. | |

COMPONENTI ELETTRONICI — AZ —

Disponiamo di tutti i tipi di connettori per computer
Connettori UHF-VHF, cavi a bassa e alta frequenza
di tutti i tipi

Cavo IBM (RG62 ecc.)

Cavetti per videoregistratori di tutti i tipi

Transistor a bassa e alta frequenza

Integrati - RAM - ROM - Memorie - Microprocessori
oltre 4000 dispositivi

Materiale per l'Hobbistica in genere

Per informazioni di quanto sopra e altro materiale
scrivere o telefonare alla ditta.

AZ di Venanzio Gigli - via S. Spaventa, 45 -
65100 PESCARA - Tel. 085 - 691544 - 60395 - Telex VEGI - PE - I602135

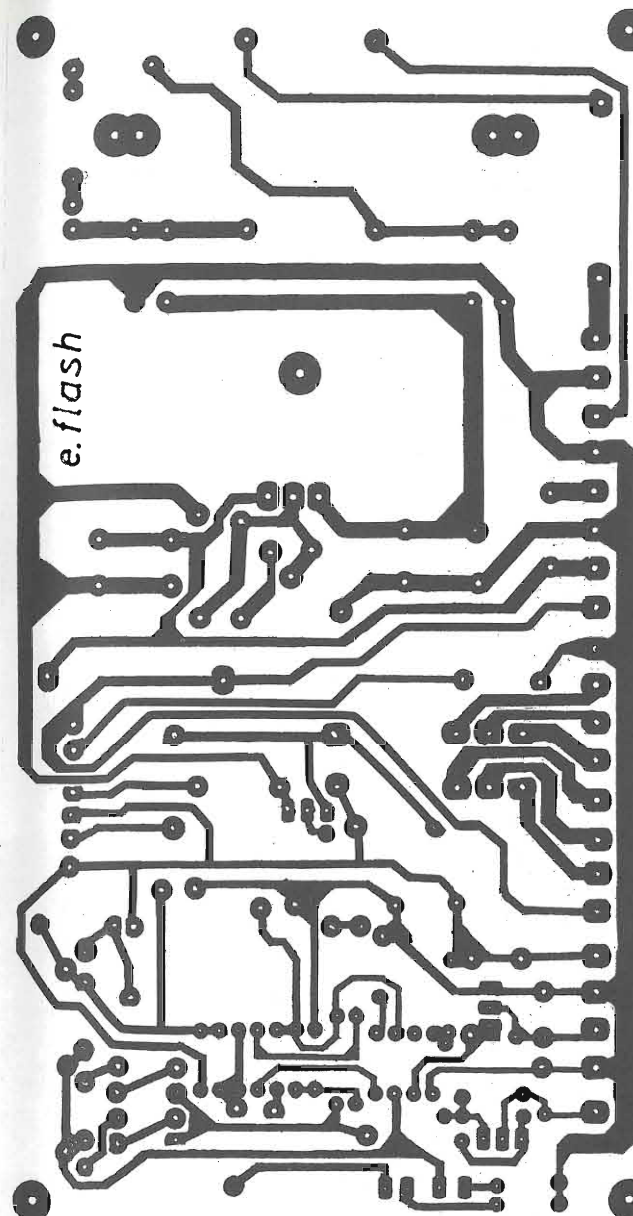

ANTIFURTO

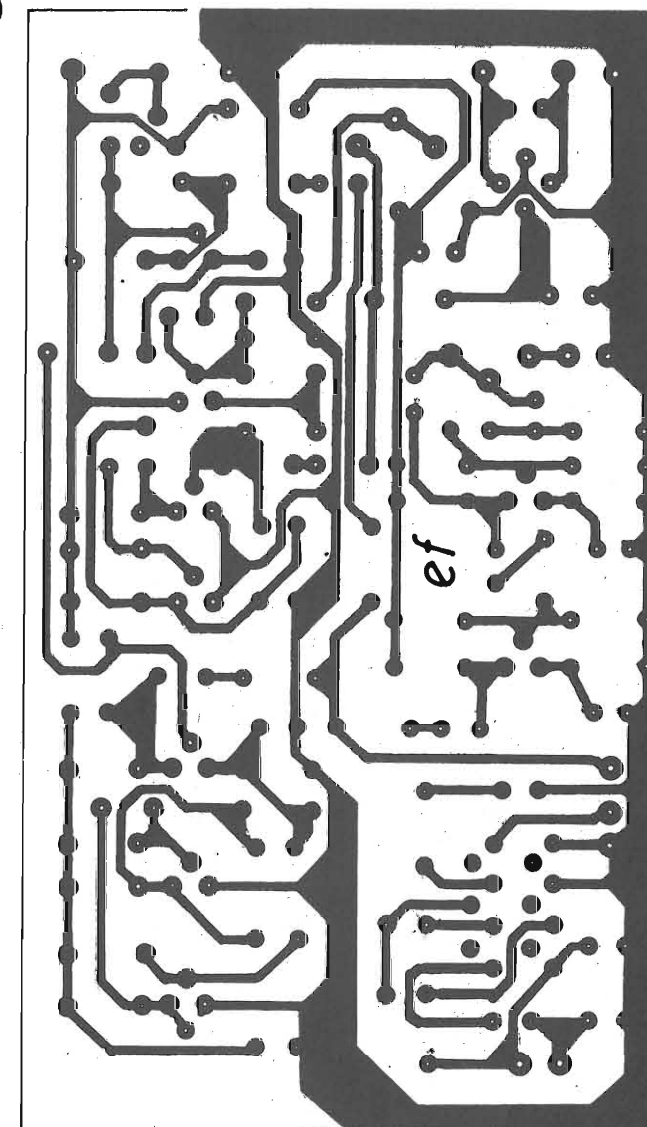

CIUF-CIUF

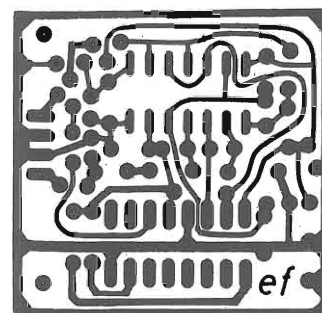
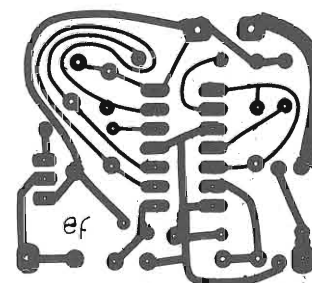

«K»

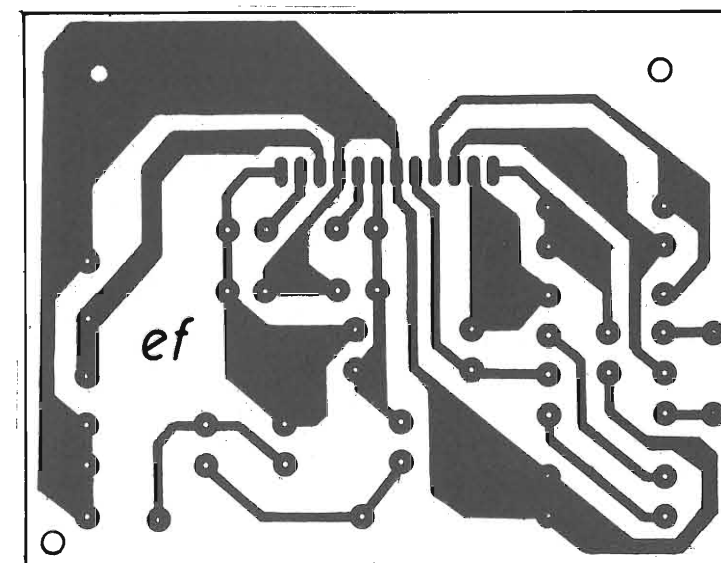

8 + 8 W

Ecco una selezione tra le antenne della collezione Tagra

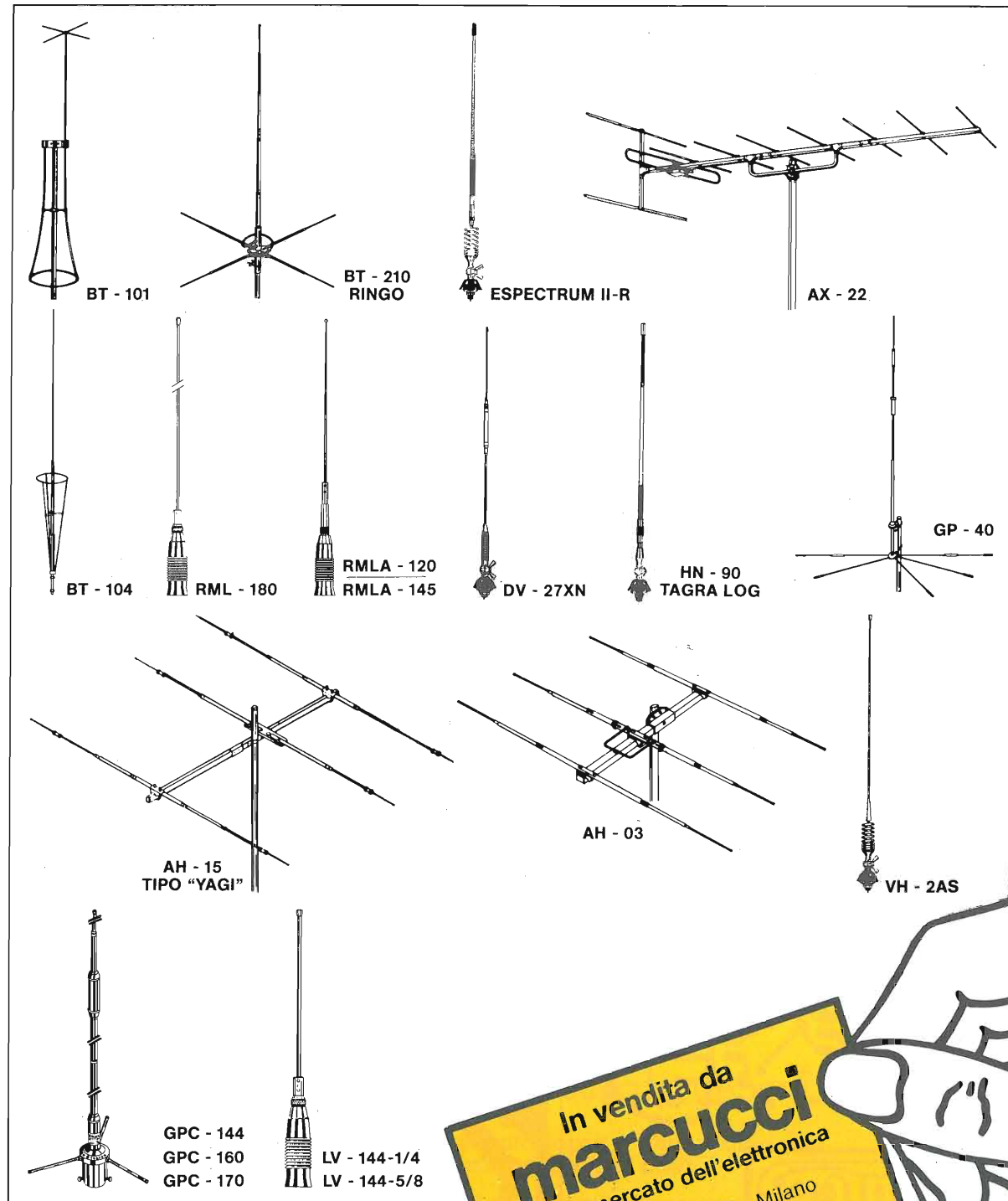

In vendita da
marcucci
 Il supermercato dell'elettronica
 Via F.lli Bronzetti, 37 - Milano
 Tel. 7386051

TAGRA
marcucci S.p.A.



PER LE TUE
 ESCURSIONI
ALAN 33
 OMOLOGATO
 27 MHz
 4 WATT
 3 CANALI



42100 Reggio Emilia - Italy
 Via R. Sevardi, 7
 (Zona Ind. Mancasale)
 Tel. 0522/47441 (ric. aut.)
 Telex 530156 CTE I
 Fax 47448

NUOVI ALIMENTATORI DI GRANDE QUALITÀ PER IMPIEGHI GENERALI

MICROSET[®] ELECTRONICS

- Affidabilità.
- Alta stabilità.
- Protezione al cortocircuito permanente.
- Protezione alle sovratensioni in uscita.
- Bassa dissipazione.
- Predisposizione interfaccia caricabatterie a corrente costante.
- Compatti, robusti, affidabili.
- Contenitori metallici.

GLI INSUPERABILI

| Mod. | V | A |
|--------|-------|----|
| PC 110 | 5-15 | 10 |
| PC 115 | 5-15 | 15 |
| PC 120 | 8-15 | 20 |
| P 130D | 10-15 | 30 |
| P 205L | 20-28 | 5 |
| P 210L | 20-28 | 10 |



I Prodotti Microset sono distribuiti in Italia dai rivenditori più qualificati.

Via A. Peruch, 64
33070 SACILE (PORDENONE) ITALY
Tel. (0434) 72459 r.a. - Telex 450122 MICRO