

# ELECTRONICS

## PROJECTS

IL MEGLIO PER L'HOBBY E L'AUTOCOSTRUZIONE

- CARICA BATTERIA PER CAMPER
- ACQUISIZIONE DATI AD ALTA VELOCITÀ
- FRENATA DI EMERGENZA
- SISTEMI DI VISUALIZZAZIONE
- UN GRID DIP METER
- LA CB COL BC
- CIRCUITO DI RITARDO
- ALIMENTATORE STABILIZZATO
- DOLCE RISVEGLIO
- LUCE PSICHEDELICA
- MODULATORE A DIODO
- ... E ALTRI ANCORA!

Una luce psichedelica

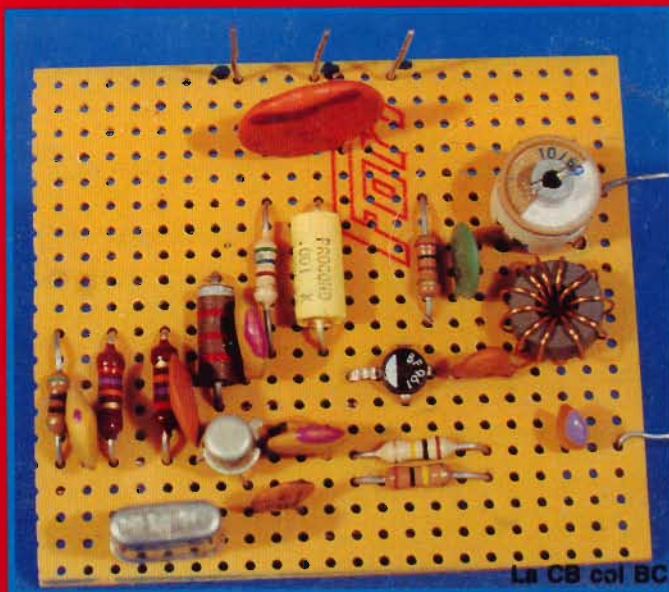
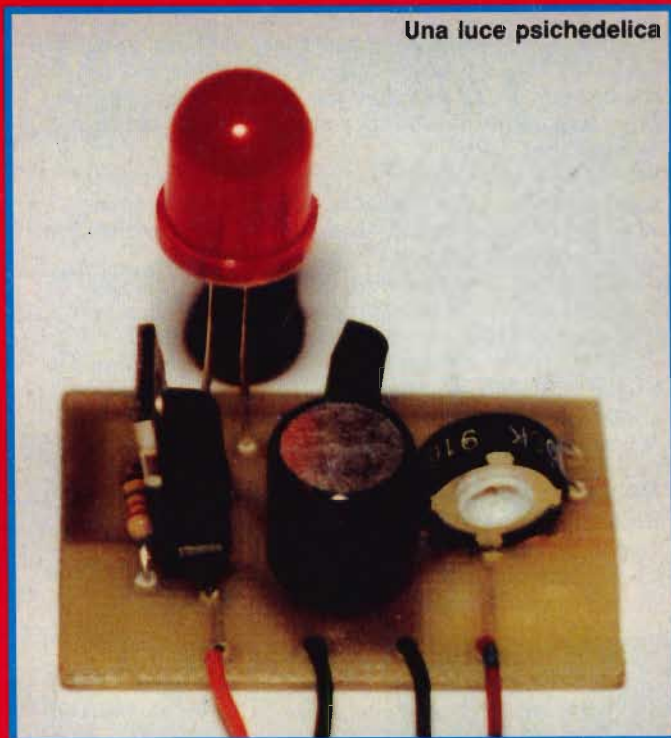

Carica batterie per camper

La CB col BC



# FT-26 / FT-76

## YAESU

### RICETRASMETTITORI ULTRACOMPATTI PERSONALIZZABILI !!!

Risultato di nuove tecnologie produttive rese possibili dal montaggio superficiale, tali modelli VHF/UHF permettono una miriade di funzioni aggiunte non pensabili in precedenza:

- ✓ Chiamata selettiva realizzata con il DTMF. Possibilità d'indirizzo di 999 ID da tre cifre, scelta di una codifica preferenziale adattabile al proprio circuito Squelch.
- Alla ricezione di una codifica similare si otterrà l'apertura dello Squelch o l'emissione ripetuta per 5 volte di uno squillo telefonico. Con la funzione "paging" ed il medesimo tipo di codifica si vedrà sul proprio visore pure l'ID della stazione chiamante. La trasmissione di vari codici paging può essere pure automatizzata
- ✓ Sei memorie dedicate per la registrazione del proprio ID nonché quello di altre 5 stazioni più spesso indirizzate.
- ✓ 53 memorie "sintonizzabili" comprensive di passo di duplici, toni sub-audio, ecc.
- ✓ Varie funzioni di ricerca: entro dei limiti di spettro, salto di frequenze occupate, riavvio della stessa dopo una pausa temporizzata oppure per mancanza di segnale ecc.
- ✓ Clonazione dei dati verso un altro apparato simile tramite il cavetto allacciato alle prese microfoniche
- ✓ Controllo prioritario
- ✓ Accesso immediato al canale "CALL"
- ✓ Incrementi di sintonia vari
- ✓ Tono di chiamata a 1750 Hz
- ✓ Circuito di Power Save
- ✓ Spegnimento automatico
- ✓ 4 livelli di potenza RF
- ✓ Illuminazione del visore e della tastiera

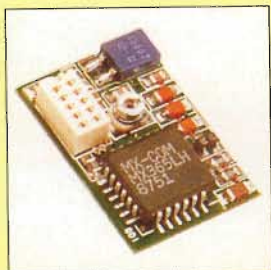

FTS-17A

- ✓ Tante altre opzioni ed accessori personalizzabili al servizio richiesti come l'unità Tone Squelch FTS-17A

**Difficile trovare funzioni simili in altro tipo di apparato!**

**YAESU** By **marcucci** s.p.a.

**Amministrazione - Sede:**  
Via Rivoltana n. 4 - Km 8,5 - 20060 Vignate (MI)  
Tel. (02) 95360445 Fax (02) 95360449

**Show-room:**  
Via F.lli Bronzetti, 37 - 20129 Milano  
Tel. (02) 7386051



# marcucci

S.p.A.

**Show-room:**

Via F.lli Bronzetti, 37 - 20129 MILANO  
Tel. (02) 7386051 Fax (02) 7383003

# ELECTRONICS

## PROJECTS

## Sommario

MAR/APR 1992

Acquisizione dati ad alta velocità	7
Il legame periodo-frequenza - L. Della Rosa	12
Sistemi di visualizzazione - P. Lasagna	13
Una luce psichedelica - A. Ladillo	18
Frenata di emergenza - P. Lasagna	20
Analisi di segnali - E. Gatti	25
Carica batterie per camper - A. Gariano	27
Un grid-dip meter semplice ed economico - M. Minotti	31
Circuito di ritardo per alimentatori ad alta tensione	35
Consigli utili per i CB neofiti - G. Grioni	38
Il modulatore a diodo	40
La CB col BC: microconvertitore per onde cortissime	42
Alimentatore stabilizzato 3-20 V - 25 A - A. Grioni	45
Dolce risveglio... elettronico - F. Veronese	48
ELECTRONICS HOTLINE - F. Veronese	51

## INDICE INSERZIONISTI

CPM	47
Elettronica Sestrese	17
Francoelettronica	44
GFC Radio Hobby	37
Marcucci 2 <sup>a</sup> Cop. - 6 - 4 <sup>a</sup> Cop.	
Mostra di Empoli	24
Mostra di Gonzaga	4
Mostra di Milano	50
Radioelettronica	34
Rampazzo	3 <sup>a</sup> Copertina

**EDITORE**  
edizioni CD s.r.l.

**DIRETTORE RESPONSABILE**  
Giorgio Totti

**REDAZIONE, AMMINISTRAZIONE, ABBONAMENTI, PUBBLICITÀ**  
40131 Bologna - via Agucchi 104  
Tel. (051) 388873-388845 - Fax (051) 312300  
Registrazione tribunale di Bologna n. 5755 del 16/6/1989. Diritti riproduzioni traduzioni riservati a termine di legge. Iscritta al Reg. Naz. Stampa di cui alla legge n. 416 art. 11 del 5/8/81 col n. 00653 vol. 7 foglio 417 in data 18/12/82. Spedizione in abbonamento postale - gruppo III Pubblicità inferiore al 70%

La "EDIZIONI CD" ha diritto esclusivo per l'ITALIA di tradurre e pubblicare articoli delle riviste: "CQ Amateur Radio" "Modern Electronics" "Popular Communication" "73"

**DISTRIBUZIONE PER L'ITALIA**  
SODIP - 20125 Milano - via Zuretti 25  
Tel. (02) 67709

**DISTRIBUZIONE PER L'ESTERO**  
Messagerie Internazionali  
via Rogoredo 55  
20138 Milano

**ABBONAMENTO ELECTRONICS**  
Italia annuo L. 30.000

**ABBONAMENTO ESTERO L. 55.000**  
POSTA AEREA + L. 35.000  
Mandat de Poste International  
Postanweisung für das Ausland  
payable à / zahlbar an  
edizioni CD - 40131 Bologna  
via Agucchi 104 - Italia  
Cambio indirizzo L. 1.000

**ARRETRATI L. 5.000 cadauno**

**MODALITÀ DI PAGAMENTO:** assegni personali o circolari, vaglia postali, a mezzo conto corrente postale 343400.

**STAMPA ROTOWEB srl**  
Industria Rotolitografica  
40013 Castelmaggiore (BO)  
via Saliceto 22/F - Tel. (051) 701770 r.a.

**FOTOCOMPOSIZIONE HEAD-LINE**  
Bologna - via Fossolo 48/2  
Tel. (051) 540021

Manoscritti, disegni, fotografie, anche se non pubblicati, non si restituiscono.

La Casa Editrice non è responsabile di quanto pubblicato su annunci pubblicitari a pagamento in quanto ogni inserzionista è chiamato a risponderne in proprio.



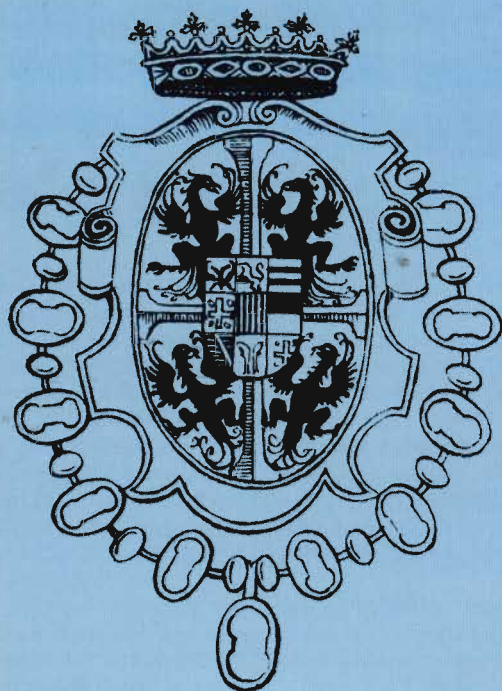

**28 - 29  
MARZO  
1992**

**21<sup>a</sup> FIERA  
DEL RADIOAMATORE E DELL'ELETTRONICA  
GONZAGA (MANTOVA)**

LA PIÙ PRESTIGIOSA  
E RICCA FIERA  
ITALIANA DEL  
SETTORE  
VI ATTENDE

**INFORMAZIONI:**

Segreteria Fiera  
dal 10 marzo  
Tel. 0376/588258  
Fax 0376/528268

**ASSOCIAZIONE RADIOAMATORI MANTOVA**

CP 43 - 46023 GONZAGA  
CP 2 - 46100 MANTOVA

**AMPIO PARCHEGGIO - SERVIZIO RISTORO ALL'INTERNO**





COMPILATE IL MODULO CON LE FORME DI PAGAMENTO PRESCELTE E SPEDITELO IN BUSTA CHIUSA A EDIZIONI CD VIA AGUCCHI, 104 - 40131 BOLOGNA

Descrizione degli articoli	Quantità	Prezzo di listino cad.	Prezzo scontato × abbonati	Totale
<b>ABBONAMENTO CQ ELETTRONICA 12 numeri annui</b> <i>A decorrere dal mese di _____</i>		<del>72.000</del>	<b>(57.000)</b>	
<b>ABBONAMENTO ELECTRONICS 6 numeri annui</b> <i>A decorrere dal mese di _____</i>		<del>30.000</del>	<b>(24.000)</b>	
<b>ABBONAMENTO CQ ELETTRONICA + ELECTRONICS</b> <i>A decorrere dal mese di _____</i>		<del>102.000</del>	<b>(80.000)</b>	
RADIOCOMUNICAZIONI nell'impresa e nei servizi		20.000	<b>(16.000)</b>	
ANTENNE teoria e pratica		20.000	<b>(16.000)</b>	
QSL ing around the world		17.000	<b>(13.600)</b>	
Scanner VHF-UHF confidential		15.000	<b>(12.000)</b>	
L'antenna nel mirino		16.000	<b>(12.800)</b>	
Top Secret Radio		16.000	<b>(12.800)</b>	
Top Secret Radio 2		18.000	<b>(14.400)</b>	
Radioamatore. Manuale tecnico operativo		15.000	<b>(12.000)</b>	
Canale 9 CB		15.000	<b>(12.000)</b>	
Il fai da te di radiotecnica		16.000	<b>(12.800)</b>	
Dal transistor ai circuiti integrati		10.500	<b>(8.400)</b>	
Alimentatori e strumentazione		8.500	<b>(6.800)</b>	
Radiosurplus ieri e oggi		18.500	<b>(14.800)</b>	
Il computer è facile programmiamolo insieme		8.000	<b>(6.400)</b>	
Raccoglitori		15.000	<b>(12.000)</b>	
<b>Totale</b>				
Spese di spedizione solo per i libri e raccoglitori L. 5.000				
Importo netto da pagare				

**MODALITÀ DI PAGAMENTO:**

assembli personali o circolari, vaglia postali, a mezzo conto corrente postale 343400 intestati a Edizioni CD - BO

FORMA DI PAGAMENTO PRESCELTA: BARRARE LA VOCE CHE INTERESSA

Allego assegno     Allego copia del versamento postale sul c.c. n. 343400     Allego copia del vaglia

COGNOME \_\_\_\_\_ NOME \_\_\_\_\_

VIA \_\_\_\_\_ N. \_\_\_\_\_

CITTÀ \_\_\_\_\_ CAP \_\_\_\_\_ PROV. \_\_\_\_\_



**ICOM  
IC-2SET  
IC-4SET  
MINUSCOLI  
E  
VERSATILI!**



Tutto é stato studiato per l'estrema semplificazione ed immediatezza all'uso ma la novità che li distingue sta nel fatto di possedere il proprio pacco batterie interno (7.2V, 0.3A/h) che si comporta quale riserverta; esaurito quello esterno se usato, niente più QRT!

- ✓ Gamme operative:  
VHF: 140 ~ 160 MHz  
UHF: 430 ~ 440 MHz con incrementi di 5, 10, 12.5, 15, 20, 25, 50, 100 kHz oppure da 1 MHz
- ✓ Ricezione della gamma aeronautica in AM: 118 ~ 136 MHz
- ✓ Ampia temperatura operativa: -10°C ~ +60°C
- ✓ Ricevitore molto sensibile: (0.18µV)
- ✓ Ricerca con VFO e salto di frequenze non richieste
- ✓ Ricerca tra le memorie con eventuali salti
- ✓ Tastiera per il DTMF ed impostazioni in genere
- ✓ Autospegnimento
- ✓ Power Save
- ✓ Canale prioritario
- ✓ Ascolto sulla frequenza d'ingresso del ripetitore
- ✓ Indicazione dell'ora (0-24h) e funzioni temporizzate. L'apparato si accenderà da solo

- ✓ all'ora dello sked
- ✓ 48 memorie per frequenza, passo di duplice, toni sub-audio
- ✓ 10 memorie DTMF per l'auto-patch
- ✓ Occultamento delle memorie
- ✓ Illuminazione del visore con durata di 5 secondi o fissa
- ✓ Possibilità di "Paging" con il Code Squelch. Permette di indirizzare specifiche stazioni equipaggiate con una codifica tramite il DTMF. Richiede l'opzione UT-49. Allo stesso modo si potranno

ricevere solo le chiamate necessarie. Si udrà un "beep" (escludibile) quando le tre cifre ricevute (e simili a quelle preregistrate) sbloccheranno il decoder DTMF. Il visore indicherà chi ha chiamato anche in assenza dell'operatore. Richiede il decoder opzionale UT-50

- ✓ Necessità del tono sub-audio per accendere il ripetitore? Basterà installare l'opzione UT-51
- ✓ Tono da 1750 Hz
- ✓ Incredibili nelle dimensioni: 49 x 103 x 33 mm compresa la batteria interna
- ✓ Estesa gamma di accessori
- ✓ Linea gradevole ed arrotondata

**ICOM**  
**marcucci** S.p.A.  
Uffici: Via Rivoltana n.4 Km.8,5-Vignate (MI)  
Tel.02/95360445-Fax 02/95360449  
Show-room-Via F.lli Bronzetti, 37-Milano  
Tel.02/7386051

**marcucci** S.p.A.

Show-room:  
Via F.lli Bronzetti 37 - Milano  
Tel. 02/7386051

---

---

# Acquisizione dati ad alta velocità

*Una economica interfaccia per il campionamento del mondo esterno.*

**Mike Gray, N8KDD**

**L'**acquisizione e l'elaborazione di dati tramite calcolatore hanno compiuto enormi progressi in campo scientifico e ingegneristico; anche i radioamatori sfruttano sempre più a fondo questa prerogativa dei computer.

Per il collegamento con il mondo esterno sono sufficienti un dispositivo di ingresso e un appropriato software. La porta di ingresso più comunemente impiegata è la tastiera: i dati vengono registrati con carta e penna e successivamente introdotti nel calcolatore. Per quanto semplice, questo metodo è inaccettabilmente lento per la maggior parte delle applicazioni: si ricorre pertanto a strumenti quali registratori e schede per l'acquisizione di dati.

Le informazioni immagazzinate in un registratore di dati vengono solitamente inserite nel calcolatore attraverso la porta seriale, a volte per mezzo di un modem radio o telefonico. Questi apparecchi commerciali sono però estremamente costosi, tanto che l'acquisto anche dei modelli più economici è difficilmente giustificabile per la maggioranza degli hobbisti.

Un sistema alternativo per la raccolta di informazioni nume-

riche, costoso ma molto potente, è una scheda per acquisizione dati collegata al bus del calcolatore. Questi circuiti non sono normalmente inseribili nei portatili, per cui il loro uso è di regola confinato ai computer da tavolo nei laboratori.

Molte applicazioni richiedono un solo canale di acquisizione dati, con campionamento a velocità relativamente elevata; il progetto presentato in questo articolo soddisfa questi requisiti ad un costo molto basso.

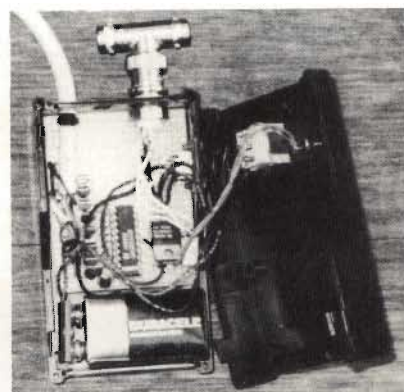

*Foto A. Il prototipo del convertitore A-D.*

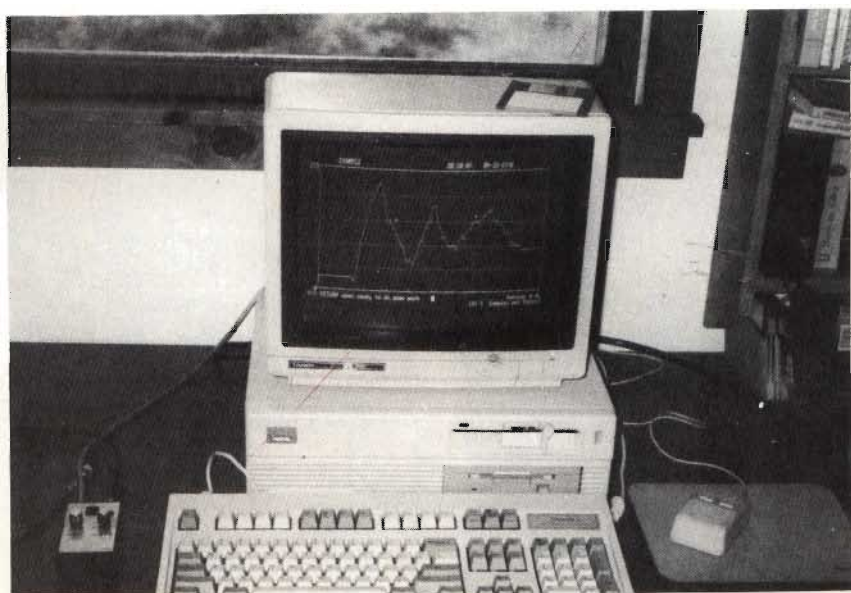

*Foto B. L'interfaccia collegata al calcolatore.*





Figura 1. Schema del convertitore A-D.

**ELENCO DEI COMPONENTI**

- 1: ADC0841CCN Convertitore analogico-numerico
- 1: LM7805 Stabilizzatore di tensione +5 V
- 8: 2N2222 Transistor npn
- 1: Diodo 1N914
- 8: Resistenza 1 kΩ, 1/4 W
- 1: Resistenza 10 kΩ, 1/4 W
- 1: Trimmer 1 MΩ
- 1: Potenziometro da pannello 10 kΩ
- 1: Potenziometro da pannello 1 MΩ
- 1: Condensatore elettrolitico 10 μF
- 1: Interruttore da pannello
- 1: DB-25 Connettore maschio per porta parallela
- 1: Zoccolo 20 piedini

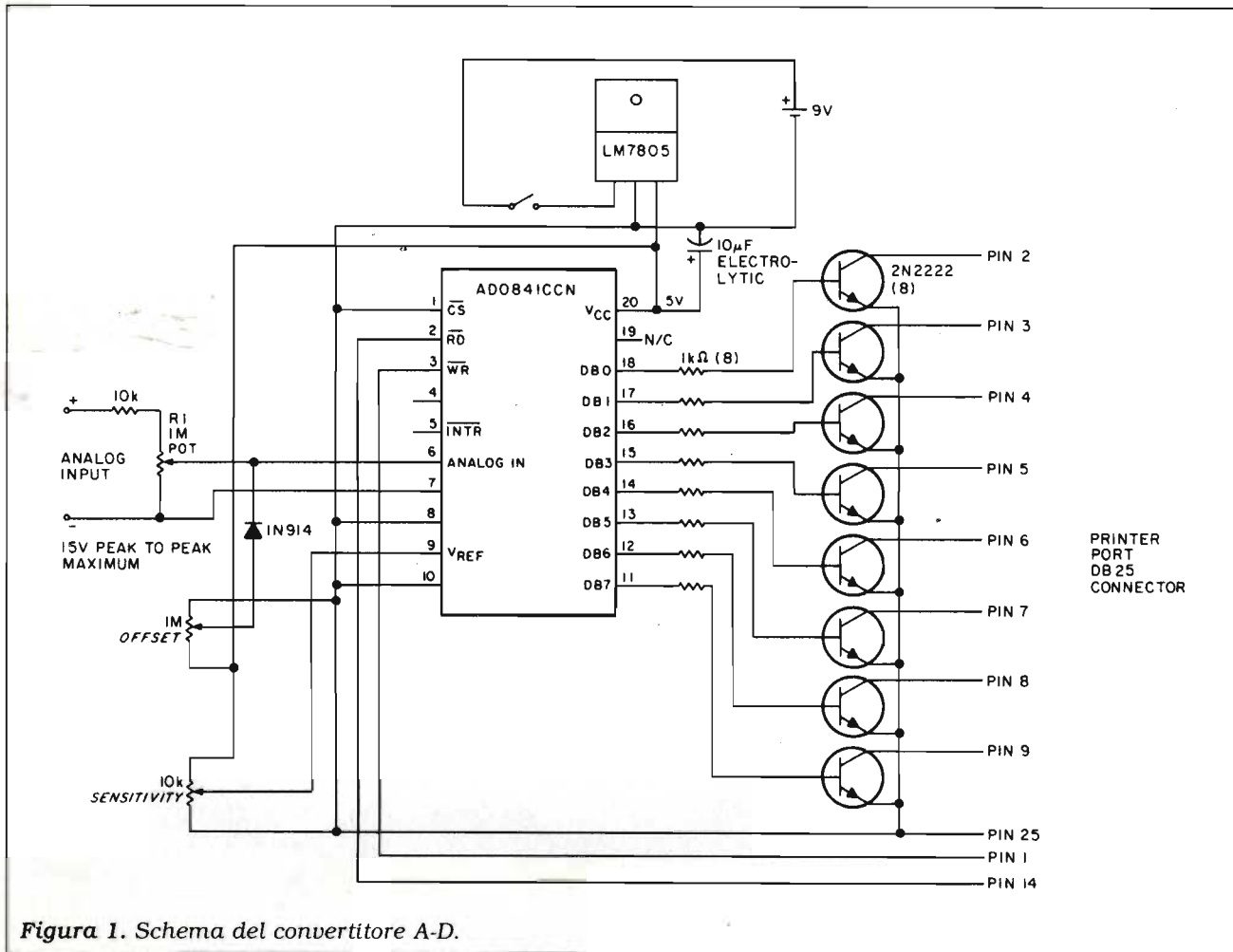

Figura 2. Campionamento di un segnale audio.



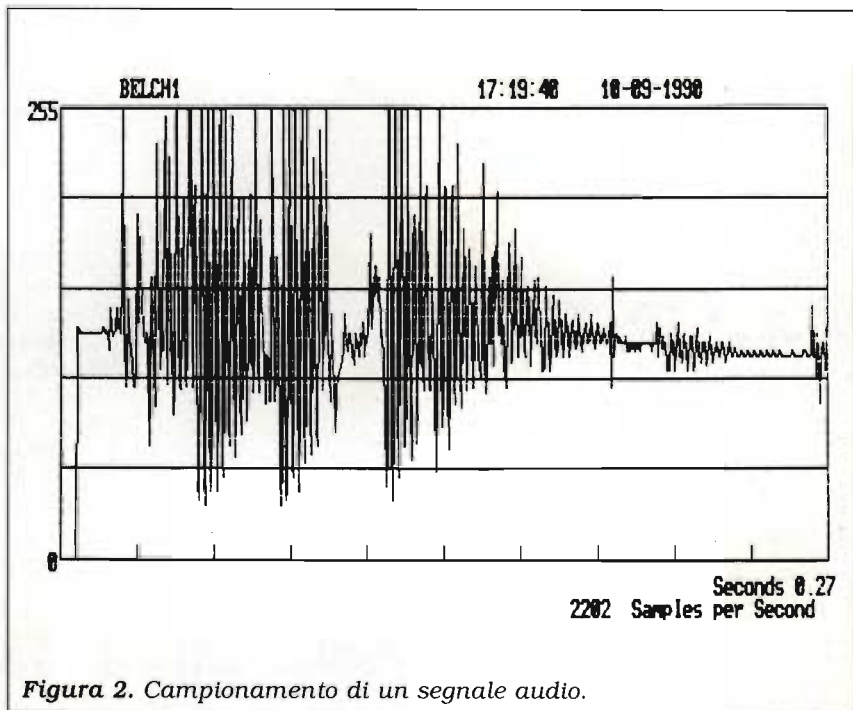

Figura 3. A Circuito stampato. B Disposizione dei componenti.

## LA PORTA PARALLELA

Un metodo non particolarmente diffuso per l'inserimento di dati nel calcolatore fa uso della porta parallela; questa viene di solito sfruttata esclusivamente per il collegamento con la stampante, ma può venire adattata anche ad altri scopi. La trasmissione dei dati in forma parallela è molto più veloce che in forma seriale: ciò giustifica l'impiego non convenzionale di questo ingresso.

Negli IBM-compatibili la porta per stampante può avere tre indirizzi: al 378 (esadecimale), sfruttato nel nostro dispositivo, corrisponde la parola di 8 bit dei dati. L'indirizzo 378 (hex) indica LPT1, mentre l'indirizzo 278 (hex) indica LPT2. In alcuni calcolatori la linea dei dati appare all'indirizzo 3BC (hex), quindi controllate sul vostro manuale qual è il valore corretto per il vo-

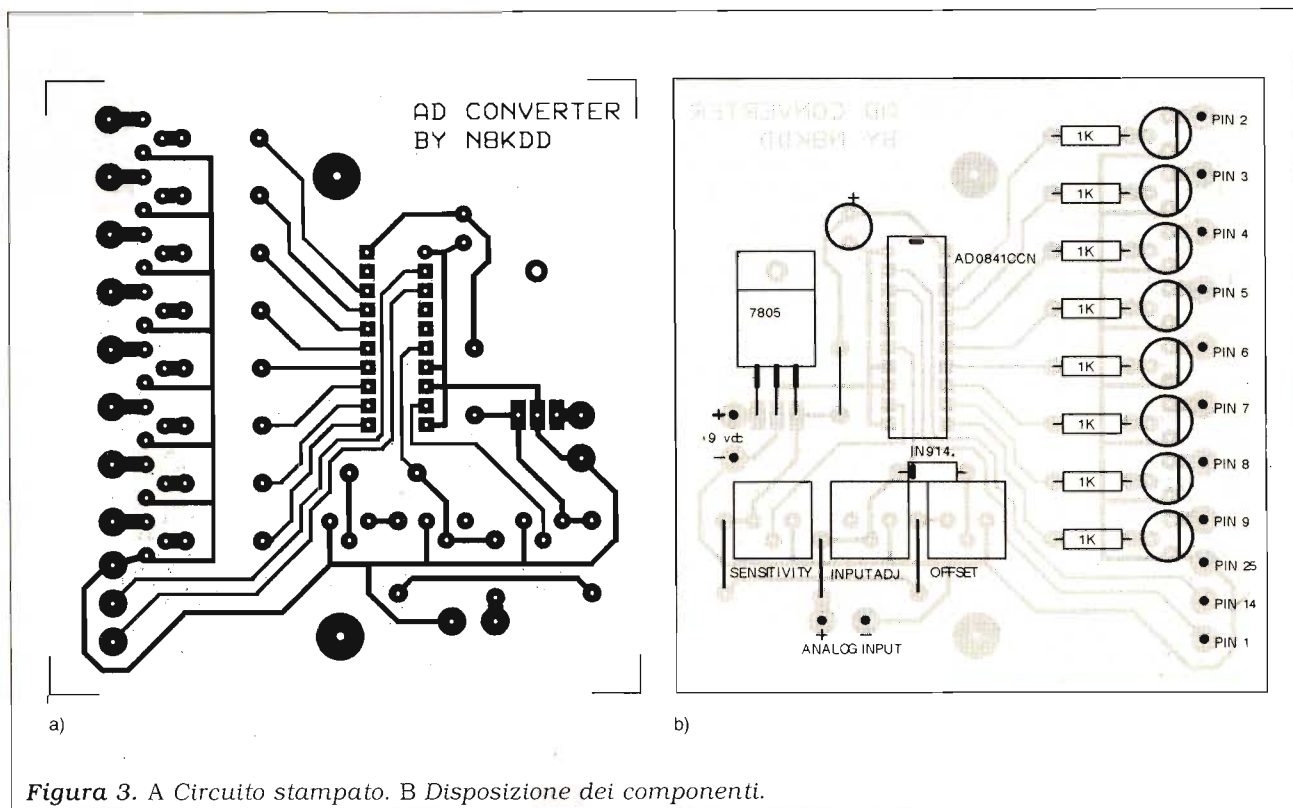
stro sistema; il programma di gestione andrà modificato se la porta parallela non corrisponde all'indirizzo 378 (hex).

I piedini 2-9 del connettore per stampante corrispondono ai bit 0-7 dei dati; i piedini 18-25 sono collegati a massa. Se un piedino si trova a livello logico alto, il suo collegamento a massa saturerà lo stadio pilota di uscita, facendo passare lo stato logico da 1 a 0. Con questo metodo la comunicazione attraverso la porta parallela è semplice, ma i dati in entrata vengono invertiti: d'altra parte correggere l'inversione tramite software è semplicissimo.

## LA CONVERSIONE ANALOGICO-NUMERICA

Un integrato convertitore A-D (*analog-to-digital*, analogico-numerico) trasforma un dato analogico nel suo equivalente

binario. L'integrato richiede una tensione di riferimento, contro la quale comparare il segnale analogico; nella maggior parte dei casi si usa una tensione di 5 volt, la stessa impiegata per l'alimentazione.

Le linee di uscita dei bit dei dati sono numerate da DBO a DB7 e sono collegate ai terminali 2-9 del connettore per stampante. Se la tensione analogica in ingresso è 0 volt, tutte le otto linee avranno livello logico basso (0 volt) e il valore decimale del byte dei dati sarà 0. Se il segnale in ingresso ha valore pari o superiore alla tensione di riferimento, tutte le linee avranno livello logico alto (5 volt) e il valore decimale corrispondente sarà 255. Un convertitore A-D a 8 bit ha pertanto una risoluzione massima di 256 livelli.

La corrente necessaria per pilotare la porta per stampante di molti calcolatori è superiore a quella sopportabile dall'integra-

**Tabella 1. Un programma sperimentale**

Nelle prove seguenti, per il controllo del convertitore A-D e della porta parallela ho usato il Basic. È ovviamente possibile utilizzare qualsiasi altro linguaggio, ma in questo esempio ho preferito il Basic per la sua facile comprensibilità. Tutti i file \*.EXE per le mie applicazioni sono stati poi scritti con il Turbo Basic della Borland, che ha una velocità pari a circa otto volte quella del Basic normale. Il seguente programma legge il valore dei bit presentati sulla porta parallela per stampante. Sullo schermo appaiono il valore decimale del dato e il byte relativo.

```

BASIC Interpreter (BASICA or GW-BASIC)

10 OUT &H37A,12      'WR and RD high
20 OUT &H37A,13      'WR low
30 OUT &H37A,12      'WR and RD high
40 OUT &H37A,14      'RD low
50 OUT &H378,255     'latch all bits high
60 Y = INP(&H378)     'input 1 byte (variable y)
70 PRINT Y,BIN$(Y)   'print Y (decimal and binary)
80 OUT &H378,0       'latch all bits low
90 Q$=INKEY$         'keyboard trap
100 IF Q$="q" OR Q$="Q" THEN END 'if user enters q then quit
110 FOR D=1 TO 2000:NEXT 'time delay
120 GOTO 10

Turbo BASIC

do
out &H37A,12      'WR and RD high
out &H37A,13      'WR low
out &H37A,12      'WR and RD high
out &H37A,14      'RD low
out &H378,255     'latch all bits high
y=inp(&H378)      'input 1 byte (variable y)
print y,bin$(y)  'print y (decimal and binary)
out &H378,0       'latch all bits low
q$=inkey$        'keyboard trap
if q$="q" or q$="Q" then end 'if user enters q then quit
delay .5         'time delay
loop
    
```

Sullo schermo dovrebbe apparire il risultato 255 11111111. In caso contrario ricontrollate il programma. Potrebbe essere necessario cambiare l'indirizzo della porta da &H378 a &H3BC. Mentre il programma gira, cortocircuitate tra loro i piedini 25 e 9: il risultato sullo schermo dovrebbe diventare 127 01111111. Il bit all'estrema sinistra è il bit più significativo (*most significant bit*) e ha valore 128. Collegate ora tra loro i piedini 25 e 2: il valore decimale diverrà 254. Il piedino 2 corrisponde al bit meno significativo (*least significant bit*) della parola di 8 bit, quello all'estrema destra, e ha valore 1. Provate a collegare i vari piedini dei dati al piedino 25 e controllate lo schermo: dovrete osservare il seguente andamento:

Bit	Pin	value (bit high)	
0	2	1	least significant bit
1	3	2	
2	4	4	
3	5	8	
4	6	16	
5	7	32	
6	8	64	
7	9	128	most significant bit

to convertitore, per cui si rendono necessari stadi di pilotaggio esterni; a questo scopo ho utilizzato otto comuni transistor npn.

Oltre alle linee per i dati, nel nostro progetto vengono sfruttate due linee ulteriori per il controllo dell'integrato convertitore; gli

indirizzi di queste linee sono 37A (hex) per LPT1 e 27A (hex), ovvero 3BE (hex) in alcuni calcolatori, per LPT2. Il piedino 1 controlla le operazioni di scrittura (WR) dell'integrato, mentre il piedino 14 ne controlla le operazioni di lettura (RD). All'inizio entrambe queste linee devono essere impostate a livello logico alto; la conversione inizia quando la linea WR viene commutata a livello basso. Quando WR si riporta a livello alto, RD può essere commutata a livello basso per far apparire il risultato della conversione sulle linee di uscita dati.

La velocità del campionamento è funzione esclusivamente della velocità con cui il calcolatore riesce a commutare le linee WR e RD e a interrogare la porta parallela.

## ALCUNE PRECAUZIONI

Il collegamento a massa dei piedini 2-9 del connettore parallelo porta la loro tensione al di sotto della soglia necessaria per il riconoscimento di uno stato logico 1; questo valore può variare, ma è comunque sempre al di sotto di 0,8 volt. Alcuni calcolatori sono in grado di pilotare carichi elevati, il che significa che la corrente richiesta per portare la tensione a livello logico basso può raggiungere i 60 mA per piedino.

Effettuando prove su cinque calcolatori di marche diverse non ho mai riscontrato danni dovuti al collegamento a massa di questi piedini, ma dopo un certo lasso di tempo gli stadi pilota possono scaldarsi notevolmente. Per evitare potenziali danni al calcolatore è preferibile tenere la porta parallela a livello logico alto solo per il tempo strettamente necessario per la



lettura del dato proveniente dal convertitore: questa protezione viene assicurata dal software.

Inoltre, il convertitore non dovrebbe essere collegato al calcolatore per più di dieci o venti minuti, a meno che il convertitore sia spento, che l'ingresso analogico sia zero o che il programma di gestione sia in funzione: il software, infatti, consente il flusso di corrente solo nelle brevi fasi di lettura della porta, garantendo quindi la massima sicurezza.

## REALIZZAZIONE PRATICA

Il circuito può essere montato sullo stampato riportato in **figura 3** o su una normale basetta preforata a passo integrati. L'integrato è sensibile alle scariche elettrostatiche: utilizzate quindi uno zoccolo a 20 piedini e inserite l'integrato solo al termine del montaggio e delle prove preliminari.

Il convertitore A-D viene danneggiato da tensioni superiori a 5,1 volt applicate al suo ingresso; R1 va pertanto regolata in modo da dividere per tre le tensioni in ingresso, così da escludere problemi con qualsiasi tensione inferiore a 15 volt. I potenziometri per la regolazione di *offset* e sensibilità consentono allo strumento di misurare con buona risoluzione segnali bipolari e di basso livello. Se lo strumento verrà usato esclusivamente con tensioni comprese tra 0 e 5 volt, si potranno eliminare questi tre potenziometri.

## PROVE PRELIMINARI

A convertitore tassativamente spento, inserite il connettore DB-25 nella porta parallela del calcolatore. Caricate il Basic e

aggiungete al programma riportato in **tabella 1** la linea seguente:

$$65 \quad Y = 255 - Y$$

Poiché il transistor npn inverte i dati, questa linea li invertirà nuovamente in modo da riportarli allo stato originale. Regolate a metà corsa i potenziometri di sensibilità e *offset*, fate girare il programma e accendete il convertitore: sullo schermo apparirà un numero compreso tra 0 e 255, in funzione della posizione dei potenziometri. Regolando l'*offset* noterete il cambiamento del valore.

## IL SOFTWARE

Gli impieghi del nostro convertitore sono infiniti; ciascuno dovrà quindi realizzare un programma idoneo per le proprie particolari esigenze.

All'interfaccia si possono collegare trasduttori di ogni tipo: io ho usato sensori audio, di posizione, di spostamento, di temperatura e di tensione.

Il programma dovrà convertire i dati numerici grezzi forniti dal campionario nelle opportune unità di misura; ad esempio, con un trasduttore di posizione che produce 5 volt quando viene esteso del 100%, dovrete dividere la variabile Y per 2.55:

$$Y = Y/2.55$$

È altresì possibile rappresentare i dati in forma grafica nel corso del campionamento; ricordate però che più cose richiederete al programma, più questo sarà lento nell'esecuzione: se vi occorre velocità, prima raccogliete i dati e poi visualizzateli nella forma più idonea.

Il grafico di **figura 2** è stato ottenuto con un amplificatore audio come trasduttore; i dati sono stati dapprima campionati e successivamente rappresentati in forma grafica.

Nella misurazione di dati fisici caratterizzati da cambiamenti lenti, come ad esempio la temperatura, la velocità di esecuzione del programma non ha particolare importanza, mentre di viene fondamentale l'accuratezza della base dei tempi.

Una normale batteria alcalina da 9 volt assicurerà circa sei ore di funzionamento; per tempi di utilizzo superiori converrà usare un buon alimentatore stabilizzato.



## ANTENNE, TEORIA E PRATICA

di Roberto Galletti

208 pagine L. 20.000  
Indispensabile guida per l'orientamento nel mondo delle antenne  
da richiedere a edizioni CQ  
via Agucchi 104 - 40131 BO

# Il legame periodo-frequenza

Un diagramma per la conversione periodo-frequenza.

Luciano Della Rosa, IW0CFX

Accade sovente, nelle misurazioni elettriche, la necessità di dover convertire sul momento la durata di un periodo  $T$  (espresso in secondi) in frequenza  $f$  (espressa attualmente solo in Hertz e, precedentemente, anche in cicli al secondo). Essendo la frequenza, il numero dei periodi compiuti nell'unità di tempo, la relazione che lega queste due grandezze fisiche, è la seguente:

$$f = \frac{1}{T}$$

È utile ricordare che la cifra uno, posta al numeratore, rappresenta l'unità di tempo, cioè un secondo e pertanto la frequenza è rappresentata da un numero puro, che simboleggia i periodi di oscillazione compiuti. Tramite la relazione citata si ricava, attraverso il calcolo, la frequenza conoscendo il periodo o viceversa. Per rendere agevole questa operazione, si può convenientemente utilizzare (entro i limiti di errore accettato) un apposito diagramma (figura 1). Se le grandezze espresse sono multiplo o sottomultiplo dell'unità di misura, si può utilizzare la tabella relativa (figura 2). Per comprendere chiaramente quanto detto, si prendano in esame gli esempi che seguono.

— Si ricavi il valore della  $f$  per un periodo di 0,02 s. Dalla lettura



Figura 1. Diagramma periodo-frequenza.

PERIODO	FREQUENZA
s	Hz
ms	kHz
μs	MHz
ns	GHz

Figura 2. Tabella di corrispondenza tra unità, sottomultipli e multipli.

ra del diagramma risulta 50 Hz.  
— Si ricavi il valore della  $f$  per

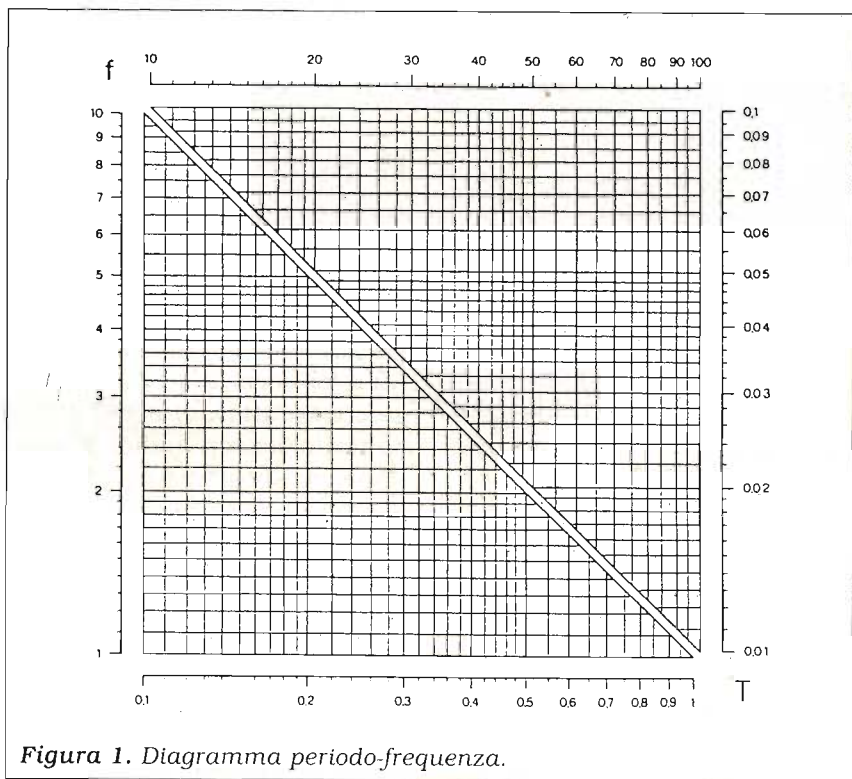
un periodo di 5 ms. Dall'esame del diagramma, si nota che il  $T$  disponibile è al valore di 0,5. Tenendo presente che tra  $T$  e  $f$  vi è un rapporto di reciprocità, se il  $T$ , moltiplicando per 10 si fa divenire 5, di conseguenza il corrispondente valore della  $f$  dovrà essere diviso di 10 e quindi si otterrà 0,2; dalla tabella si vede che ai ms corrispondono i kHz, di qui si ottiene il valore cercato che è di 0,2 kHz.



# Sistemi di visualizzazione

Vediamo in questo articolo quali sono e come funzionano i sistemi di visualizzazione maggiormente utilizzati nelle correnti applicazioni elettroniche.

**Paolo Lasagna**

**V**oglio presentarvi in questo articolo una panoramica sui sistemi di visualizzazione comunemente utilizzati dagli sperimentatori e dagli smanettoni. Vi preciso subito che non tratterò i tubi catodici per televisori, rimandando questo argomento ad un eventuale prossimo articolo.

I visualizzatori possono essere suddivisi in due categorie:

- \* visualizzatori attivi: emettono "luce propria";
- \* visualizzatori passivi: "operano" sulla luce incidente.

Alla prima categoria appartengono i LED ed i sistemi VACUUM FLUORESCENT, alla seconda i CRISTALLI LIQUIDI.

Cosa sia un led lo sapete tutti: si tratta di una giunzione (diodo) polarizzata direttamente.

Il materiale costituente la giunzione è in genere un arseniuro (tipicamente arseniuro di gallio, noto come GaAs).

L'emissione luminosa è causata dalla transizione degli elettroni dalla banda di conduzione alla banda di valenza.

Tale transizione è favorita dalla polarizzazione diretta della giunzione.

È interessante notare che una transizione tra due livelli energetici diversi è sempre caratterizzata da emissione di energia.

Nel caso dei led i livelli energetici hanno un "gap" (ovvero una differenza di energia) tale che la radiazione emessa dalla transizione degli elettroni sia caratterizzata da una lunghezza d'onda che cade nel visibile, come confermato dalla relazione:

$$\lambda = \frac{h \cdot c}{E_g}$$

dove:

$\lambda$  = lunghezza d'onda della radiazione emessa, in metri.

$h$  = costante di Planck ( $6.626 \cdot 10^{-34}$  J\*s).

$c$  = velocità della luce ( $= 3 \cdot 10^8$  m/s).

$E_g$  = energia corrispondente al salto fra i due livelli.

I led hanno sicuramente molti vantaggi:

- \* facilità di pilotaggio;
- \* bassa tensione di pilotaggio (tipicamente 1,5 V in continua);
- \* costi molto contenuti.

Purtroppo dal punto di vista degli svantaggi presentano:

- \* elevata corrente di pilotaggio (tipicamente 10 mA);
- \* ridottissima visibilità in presenza di luce solare;
- \* scarse possibilità "grafiche".

Sempre nella categoria dei visualizzatori attivi abbiamo anche citato i sistemi VACUUM FLUORESCENT. Vediamo cosa sono.

Sicuramente chi possiede un ritrasmettitore HF tipo IC765 o un videoregistratore ha capito di cosa stiamo parlando.

Si tratta infatti di quelle ampole di vetro con numeri e simboli in genere verdi o azzurrini.

Come avete notato, ho parlato di ampolla: siamo infatti in presenza di un *triodo a vuoto*, del quale possiamo identificare un anodo, un catodo ed una griglia. Come in ogni triodo che si rispetti le funzioni sono le seguenti:

\* il *catodo* è costituito da un filamento caldo che emette elettroni;

\* l'*anodo* "raccolge" gli elettroni ed emette la radiazione luminosa;

\* la *griglia*, in funzione del suo potenziale, accelera o blocca il flusso di elettroni.

E dopo aver visto i tre componenti, passiamo al comportamento. Nell'ampolla, come già detto, abbiamo il vuoto spinto.

Il filamento (catodo) emette elettroni che si liberano per agitazione termica.

La griglia, al variare del suo potenziale, consente di regolare la luminosità del display.

L'anodo è il responsabile della emissione luminosa. Grazie ad una ricopertura con particolari ossidi, emette una radiazione



Figura 1. Rappresentazione dei livelli energetici di un led.

luminosa (fluorescente) quando viene colpito dagli elettroni emessi dal catodo.

Appare quindi subito evidente che è possibile sagomare l'anodo al fine di ottenere particolari figure o scritte.

Il pilotaggio può essere statico o dinamico a seconda dell'uso che se ne vuole fare.

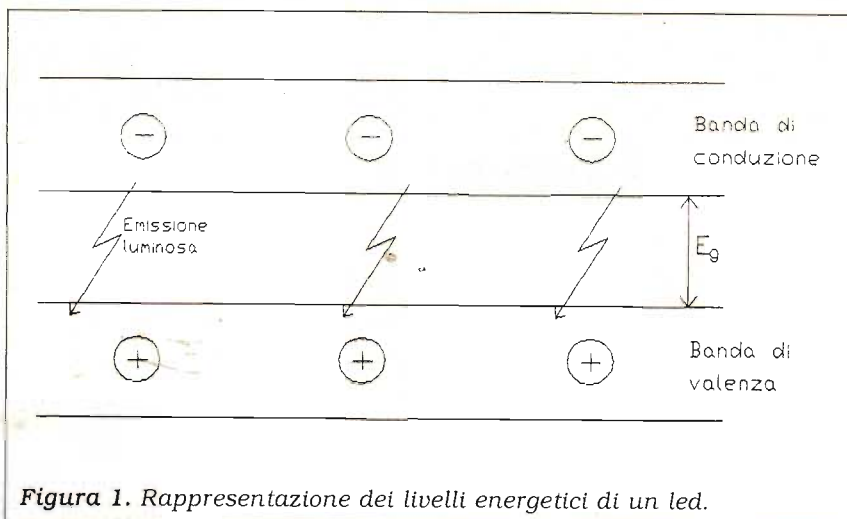
I colori tipici sono: blu, azzurro, verde, rosso, arancio e giallo. Essi sono dati dal tipo di fosforo utilizzato (dove per fosforo intendo quelle sostanze analoghe a quelle impiegate nei tubi catodici).

Spesso sul vetro dei display vacuum fluorescent troviamo una specie di argentatura: si tratta del *getter*.

Tale *getter* è costituito da una sostanza a base di magnesio depositata sulla parete interna del display. Il suo scopo è quello di "bruciare" i residui di ossigeno ancora presenti dopo aver effettuato il vuoto. Per fare ciò si riscalda la parete esterna del display in corrispondenza del *getter*, finché quest'ultimo non prende fuoco.

Dopo la combustione, ciò che resta è proprio quell'alone simile ad una argentatura.

Questo procedimento era già effettuato nella produzione di

molte valvole, per migliorarne il funzionamento ed al tempo stesso per prolungarne la vita media.

Ed ora già che parliamo di vita media, vediamo quella del "vacuum fluorescent".

Essa rappresenta senza dubbio un punto di forza di questa tecnologia, in quanto si attesta attorno alle 130.000 ore.

Altri vantaggi possono essere così riassunti:

- \* consumo limitato;
- \* facilità di pilotaggio;
- \* ottime possibilità grafiche;
- \* costo più che accessibile;
- \* buon range di temperatura.

Al contrario i difetti vanno ricercati in:

- \* scarsa visibilità in presenza di luce solare;
- \* ingombri non trascurabili;
- \* fragilità dovuta alla ampolla di vetro;
- \* necessità di survoltore in caso di utilizzo di piastre grosse.

Ed ora passiamo ai CRISTALLI LIQUIDI.

Come visto nell'introduzione essi appartengono alla categoria dei visualizzatori passivi.

Si rendono ora necessarie tre o quattro righe con dei paroloni un po' difficili, ma non spaventatevi.

Possiamo subito notare come

nel nome ci sia una evidente contraddizione.

Infatti alla parola *crystallo*, tipica di strutture *solide*, affianchiamo la parola *liquido*: ma allora abbiamo un solido oppure un liquido?

I sacri testi della materia affermano quanto segue:

*il crystallo liquido è una mesofase liquida ed ordinata.*

Cosa sia una mesofase è presto detto. Si tratta di una sostanza che si trova in uno stadio intermedio fra quello del solido "ordinato" e quello del liquido isotropo (ovvero con precise caratteristiche valide per ogni punto del liquido).

La chiave di volta del funzionamento sta nel campo elettrico che voi potete applicare a questa mesofase.

Infatti, un campo elettrico ha la possibilità di variare le proprietà ottiche del crystallo liquido.

Sistemate le definizioni formali iniziamo ad analizzare i vari tipi di cristalli liquidi, cominciando con i TWISTED NEMATIC, detti anche TN.

In un crystallo liquido di tipo Twisted Nematic (d'ora in avanti lo chiamerò semplicemente TN) le molecole sono simili a tanti bastoncini con le estremità molto arrotondate (per dirla con un altro parolone, potrei parlare di un ellissoide molto allungato).

In posizione di riposo le molecole sono poste parallele fra loro, un po' come i fiammiferi in una scatola.

Ogni molecola può ruotare attorno al proprio asse e muoversi sia longitudinalmente sia trasversalmente.

L'asse principale della molecola prende il nome di direttore nematico.

Il crystallo liquido viene poi confinato in una cella trasparente le cui pareti sono trattate con un



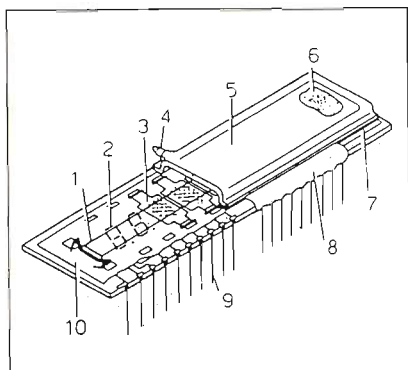

**Figura 2.** Spaccato di un display Vacuum Fluorescent.

Si può notare:

- 1) Filamento
- 2) Anodo (segmento)
- 3) Griglia
- 4) Tubetto di aspirazione aria (sigillato)
- 5) Vetro frontale
- 6) Getter (interno)
- 7) supporto di vetro
- 8) Resina
- 9) Piedini di collegamento
- 10) Substrato di vetro (basamento)

leggero strato di  $\text{SiO}_2$  (Biossido di Silicio).

Nel metterlo in questa cella di confinamento si pone particolare cura, affinché siano rispettate le due condizioni che seguono: — l'asse delle molecole deve essere parallelo alle facce della cella;

— passando da una faccia a quella opposta, la direzione dell'asse risulta ruotata di  $90^\circ$ .

Quindi, se potessimo osservare l'andamento delle molecole all'interno della cella, vedremmo una struttura ad elica, o meglio un quarto di elica, corrispondente alla rotazione di  $90^\circ$ .

Questa particolare struttura è all'origine della parola "twisted".

Per meglio evidenziare la situazione, pensate ad un orologio digitale da polso.

La cella contenente il cristallo liquido TN è poi posta fra due polarizzatori ottici incrociati. Dietro a tutto c'è uno specchio. In condizioni normali la luce en-

tra, viene polarizzata dal primo polarizzatore, nel cristallo liquido TN ruota di  $90^\circ$  la precedente polarizzazione ed esce dal secondo polarizzatore inalterata. In queste condizioni la cella è trasparente.

Se io applico tensione al cristallo liquido, vado a srotolare l'elica precedentemente descritta e quindi a creare una cella opaca in quanto tra due polarizzatori incrociati la luce non viene trasmessa.

Vorrei puntualizzare ancora due fatti.

Nel primo caso la cella è trasparente grazie alla struttura ad elica del cristallo liquido che ruota di  $90^\circ$  il piano di polarizzazione della luce incidente. Grazie a questa rotazione i polarizzatori vengono ad essere virtualmente paralleli, consentendo la trasmissione della luce.

Nel secondo caso il campo elettrico che srotola l'elica fa sì che il direttore nematico tenda ad allinearsi al campo elettrico. È interessante notare come usando polarizzatori paralleli si possa ottenere il fenomeno inverso, ovvero:

tensione applicata  $\leftrightarrow$  cella trasparente

Assenza di tensione  $\leftrightarrow$  cella opaca

La tensione da applicare (sarebbe però meglio definirla differenza di potenziale) si aggira intorno ai 2-3 V.

Questo è il funzionamento per una singola molecola.

Per ottenere le cifre che vedete sul vostro orologio serve ancora, uno strato plastico trasparente (spesso detto *film*) sul quale vengono serigrafati con inchiostro elettricamente conduttivo (e possibilmente trasparente) tutti i segmenti delle cifre ed i relativi collegamenti.

Questi fili di collegamento vengono poi portati sul bordo dello

strato plastico ed andranno collegati all'elettronica di gestione del vostro orologio. Il collegamento avviene per mezzo di una strisciolina di gomma nella quale sono stati "affogati" tanti sottilissimi fili di rame.

Il sistema consente un collegamento sicuro ed al tempo stesso una sorta di "ammortizzatore" per eventuali urti.

Come avete capito una tensione applicata alle cifre serigrafate consente di accendere o spegnere un segmento, rendendolo opaco o trasparente.

Ovviamente la gestione di tutti i segmenti avviene in multiplex. A questo punto si presentano altri problemi.

A seconda del duty cycle della tensione di pilotaggio varia l'angolo di visione.

L'angolo di visione è dato dal luogo dei punti che consentono una buona visione dell'informazione presentata dal cristallo liquido (in genere è dato da un ellissoide un po' deformato).

Generalmente esso migliora all'aumentare del duty cycle.

Naturalmente, per il pilotaggio in multiplex, sono necessarie ben precise forme d'onda per evitare il fenomeno di elettrolisi del cristallo.

Rispetto alla temperatura il TN come si comporta?

Tipicamente al diminuire della temperatura il tempo di commutazione aumenta drasticamente. A titolo di esempio posso dirvi che attorno ai  $-10^\circ\text{C}$  si viaggia a circa 500 ms (1/2 secondo).

Viceversa, a temperature elevate, i TN sono pressoché inutilizzabili perché "anneriscono" (fenomeno reversibile che si presenta attorno ai  $50-70^\circ\text{C}$  a seconda della qualità del cristallo liquido).

Un grosso vantaggio dei TN è dato dalla flessibilità nella pro-

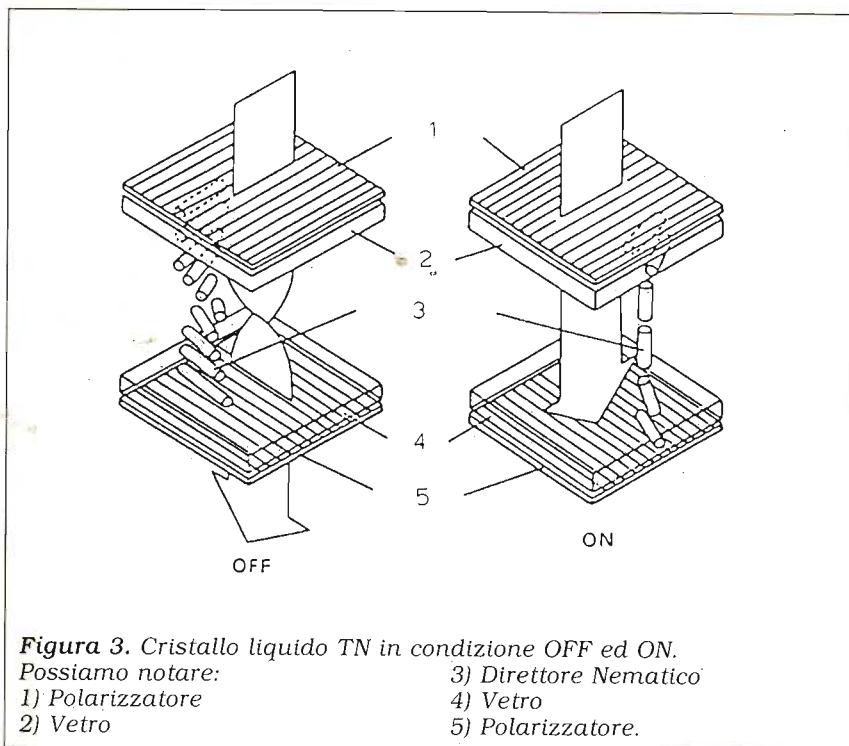

**Figura 3.** Cristallo liquido TN in condizione OFF ed ON.  
Possiamo notare:  
1) Polarizzatore  
2) Vetro  
3) Direttore Nematico  
4) Vetro  
5) Polarizzatore.

gettazione sia per quanto riguarda le forme delle maschere sul film, sia per quanto riguarda le dimensioni.

Tuttavia, mentre il contrasto è ottimo, l'uso di due polarizzatori limita la brillantezza.

Per ovviare a questo problema, grazie a recenti scoperte tecnologiche, sono stati introdotti i GUEST HOST LIQUID CRYSTAL DISPLAY (o più brevemente GHD). Vediamo di cosa si tratta.

Una traduzione letterale di *guest-host* porterebbe a *ospite-ospitante*. Questa traduzione porta a pensare che oltre alle molecole già viste ci sia anche qualcosa di nuovo...

In effetti nei GHD il contrasto è controllato variando l'allineamento molecolare in una sottile striscia costituita da una miscela di molecole di cristallo liquido e da molecole di un colorante organico opportuno.

Questi GHD possono anche operare senza polarizzatori. Ne consegue una maggiore brillantezza

za e, allo stesso tempo, una diminuzione della dipendenza dell'angolo di visione.

Inoltre, sono addirittura stati sviluppati display di tipo sia trasmissivo che riflessivo, sia a colori che in bianco e nero, tutti caratterizzati da elevata brillantezza.

Dei vari tipi sviluppati, soffermiamoci brevemente sui seguenti tre:

**1) sistema dicroico a singola cella (cella di Heilmair o HM).**

Alla base di questo sistema c'è la cosiddetta *molecola dicroica* (detta anche *dye*), ovvero una molecola che presenta due indici di rifrazione principali. In parole semplici significa che un raggio di luce naturale che entra in una molecola dicroica, ne esce con una colorazione diversa a seconda della direzione di attraversamento.

È, quindi, possibile ottenere effetti di luce colorata o meno, a seconda dell'orientamento delle molecole.

Le molecole dicroiche vengono

disperse in un cristallo liquido ospitante, del quale ne seguono l'orientamento.

In questo sistema è necessario un polarizzatore in quanto la luce incidente in una delle direzioni di polarizzazione (perpendicolare all'asse di assorbimento delle molecole del colorante) non è assorbita al passaggio nella cella.

**2) sistema dicroico a doppia cella (DHM).**

Questo sistema è stato sviluppato per ovviare alla presenza del polarizzatore nelle celle di tipo HM.

Il principio di funzionamento è il seguente.

Gli orientamenti del sistema cristallo-dye di entrambe le celle sono tra loro perpendicolari, in modo tale che la componente della luce che può attraversare la prima cella viene assorbita dalla seconda, rendendo inutile il polarizzatore.

In presenza di campo elettrico i sistemi cristallo-dye di entrambe le celle ruotano disponendosi parallelamente e consentendo il passaggio della luce.

**3) sistema colesterico o effetto White-Taylor (WT).**

I cristalli detti colesterici possono presentare due strutture:

\* opaco: gli assi delle eliche (vedi TN) sono paralleli alle pareti della cella, ma sono distribuiti casualmente (condizione colesterica);

\* trasparente: gli assi delle eliche sono ordinati e perpendicolari alle pareti delle celle (condizione nematica).

La transizione da struttura opaca a struttura trasparente avviene applicando il campo elettrico.

Il cristallo liquido ospitante è di tipo colesterico, mentre la molecola ospite è di tipo dicroico.

Il sistema lavora per assorbimento e quindi non necessita di polarizzatori.



Riassumendo quanto fin qui visto analizziamo pregi e difetti della tecnologia GHD.

Tra i vantaggi annoveriamo:

— possibilità di disporre del colore;

— assenza di polarizzatori;

— buona brillantezza;

— buon angolo divisione.

Tra gli svantaggi abbiamo:

— tensione di pilotaggio maggiore che nei TN;

— difficoltà per pilotaggi di tipo multiplex;

— elevata sensibilità alla radiazione ultravioletta.

Ma quali sono gli usi di tutte

queste tecnologie?

Sicuramente i più disparati. Si è cominciato con gli orologi e siamo già alle TV portatili a colori con schermo LCD. Pensate che questo articolo è stato sviluppato su personal computer portatili con schermo LCD monocromatico con risoluzione niente meno che VGA. Inoltre sono già commercialmente disponibili personal computer con schermo LCD a colori... Anche nelle automobili, per esempio, la tecnologia galoppa. Dopo una comparsa dei led, specialmente usati come spie, siamo passati ad

alcuni cruscotti di tipo vacuum fluorescent per arrivare con prepotenza alla tecnologia LCD. E gli amici radioamatori? Ebbene, anche loro usano i cristalli liquidi per modulare l'emissione luminosa di un tubo laser, ed effettuare così "comunicazioni ottiche". Dopo questa mia trattazione spero che, guardando l'orologio o il display del videoregistratore, vi fermiate un attimino a pensare a quanta tecnologia ci sia dietro a quei numerini ed a quelle figurine...



# ABBONATEVI A ELECTRONICS



## novità MARZO '92



RS 300



L. 50.000

**Interfono duplex monocolore**

Serve a comunicare tra due punti in modo simultaneo. Cioè senza dover azionare alcun commutatore. Il collegamento tra i due punti avviene con un unico cavo schermato. Il Kit è formato da due dispositivi identici (uno per ogni punto di comunicazione) ai quali va collegato un altoparlante di impedenza compresa tra 8-32 Ohm (non forniti nel Kit). La potenza massima di ascolto è di circa 1,5 W. Ogni dispositivo va alimentato con una tensione di 9 Vcc stabilizzata e l'assorbimento massimo è di circa 180 mA ciascuno. Il Kit è completo di capsule microfoniche amplificate.

**Mini Inverter universale 12 Vcc-220 Vca**

Trasforma la tensione di batteria 12 in 220 Vca 50 Hz con una potenza massima di 15 W. Per il suo corretto funzionamento occorre un NORMALE TRASFORMATORE 9-220 V. Grande pregio del dispositivo è quello di non dovere usare trasformatori a presa centrale, riducendo così l'ingombro. Per ottenere una potenza di 15 W il trasformatore deve poter erogare una corrente di 2 A. Per potenze minori sono sufficienti trasformatori più piccoli (ampiamente specificato nelle istruzioni allegate al Kit). Con un trasformatore in grado di erogare una corrente di 0,25 A (M3050) rende funzionante a 12 Vcc l'RS 182 - IONIZZATORE PER AMBIENTI. I componenti del dispositivo vengono montati su di un circuito stampato di soli 37 mm X 58 mm! ATTENZIONE Anche se fatto funzionare a bassa potenza, alla sua uscita si possono prendere pericolose scosse!

RS 301



L. 24.000

**Mini trasmettitore O.M.**

È un piccolo trasmettitore che opera nella gamma delle ONDE MEDIE. I segnali da trasmettere vengono captati da una capsula microfonica amplificata e tramite un apposito circuito vanno a modulare in ampiezza il segnale generato dall'oscillatore ad Alta Frequenza. Uno stadio di potenza trasferisce il segnale all'antenna per essere irradiato. La tensione di alimentazione può essere compresa tra 9 e 15 Vcc stabilizzati e l'assorbimento medio è di circa 70 mA. La frequenza di trasmissione può essere variata tra circa 720 e 1250 kHz. La gamma può essere modificata variando il valore di un componente come specificato nelle istruzioni. Il dispositivo è dotato di controllo di profondità di modulazione. L'intero trasmettitore viene costruito su di una bassetta di soli 33 mm X 78 mm. Il segnale trasmesso è ricevibile con una normale radio per Onde Medie.

RS 302



L. 13.000

**Riduttore di tensione per auto usc.**  
1,3÷10 v 500 mA

Serve a ridurre la tensione di batteria 12 V delle autovetture in tensioni comprese tra 1,3 e 10 V. La corrente assorbita dal carico non deve superare i 500 mA continuativi. Per brevi periodi, il dispositivo, può erogare correnti di oltre 1 A. La tensione di uscita (regolabile tramite un trimmer) è perfettamente stabilizzata e ciò lo rende molto idoneo ad alimentare piccole apparecchiature elettroniche (Walkman, ricevitori radio, mini televisori LCD ecc.). Il dispositivo può essere alloggiato nel contenitore plastico LP 452.

RS 303



L. 26.000

**Anti Bump per casse acustiche stereo**

Applicato tra l'uscita dell'amplificatore e le casse acustiche serve ad evitare il fastidioso BUMP che nel momento dell'accensione si avverte nelle casse acustiche. Il dispositivo va alimentato a 12 Vcc. Tale tensione gli deve pervenire nel momento di accensione dell'amplificatore. La corrente massima assorbita è di circa 130 mA. L'RS 303 interviene contemporaneamente sulle due casse acustiche che non devono superare la potenza massima di 400 W se l'impedenza è di 4 Ohm o 800 W se l'impedenza è di 8 Ohm. Il tempo di intervento (ritardo di inserzione casse) può essere regolato tra mezzo secondo e sei secondi.

RS 304



L. 17.000

Per ricevere il catalogo generale utilizzare l'apposito tagliando scrivendo a:

ELETTRONICA SESTRESE srl M 92  
VIA L. CALDA 33/2 - 16153 GENOVA SESTRI P. 07  
TELEFONO 010/603679 - 6511964 - TELEFAX 010/602262

NOME \_\_\_\_\_ COGNOME \_\_\_\_\_

INDIRIZZO \_\_\_\_\_

C.A.P. \_\_\_\_\_ CITTÀ \_\_\_\_\_ PROV. \_\_\_\_\_

# Una luce psichedelica

Con sole 3.000 lire.

**Andrea Ladillo**

**V**oi mi chiederete, a cosa può servire un led psichedelico e soprattutto che cos'è. Un led psichedelico è una luce che lampeggia a ritmo di musica; serve a battere il ritmo quando non si vuole usare una luce psichedelica, perché è ingombrante o per altri motivi.

Questo circuitino visibile in **figura 1**, è talmente piccolo da poter essere inserito in una qualsiasi autoradio oppure in un walkman o in un qualsiasi apparecchio che eroghi bassa frequenza.

Se siete amanti di ricezioni radio, oppure volete ricevere dei fax o delle immagini meteorologiche e non potete restare lì appiccicati alla vostra radio, basterà soltanto collegare al led psichedelico un transistor per pilotare un relé, munito di temporizzatore di circa 5 sec. in modo che, dopo il primo segnale, il relé entri in azione, facendo registrare la comunicazione. Se non si avvertono altri segnali entro 5 sec. (tempo impostabile a piacere), il relé si dovrà diseccitare e tornare nella posizione di riposo.

## SCHEMA ELETTRICO

Il segnale entra alla base del transistor tramite P1, potenziometro o trimmer.

La polarizzazione del transistor è ottenuta tramite il partitore

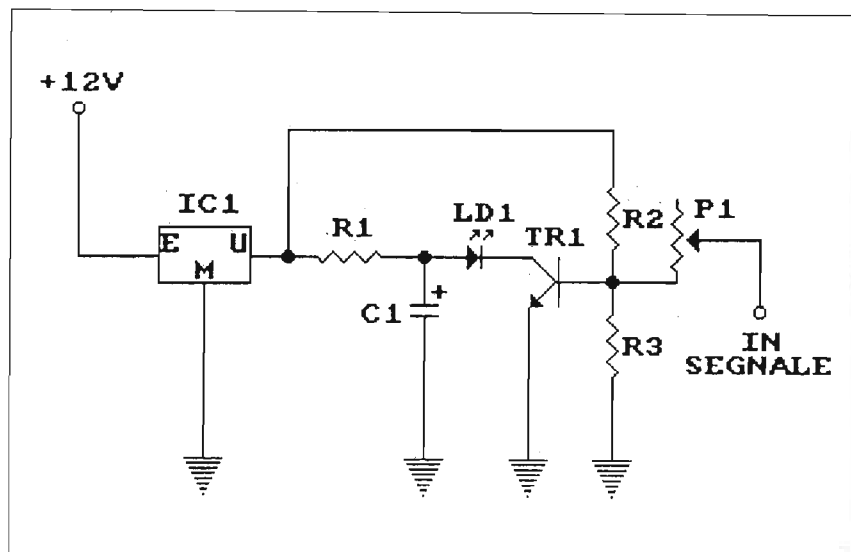
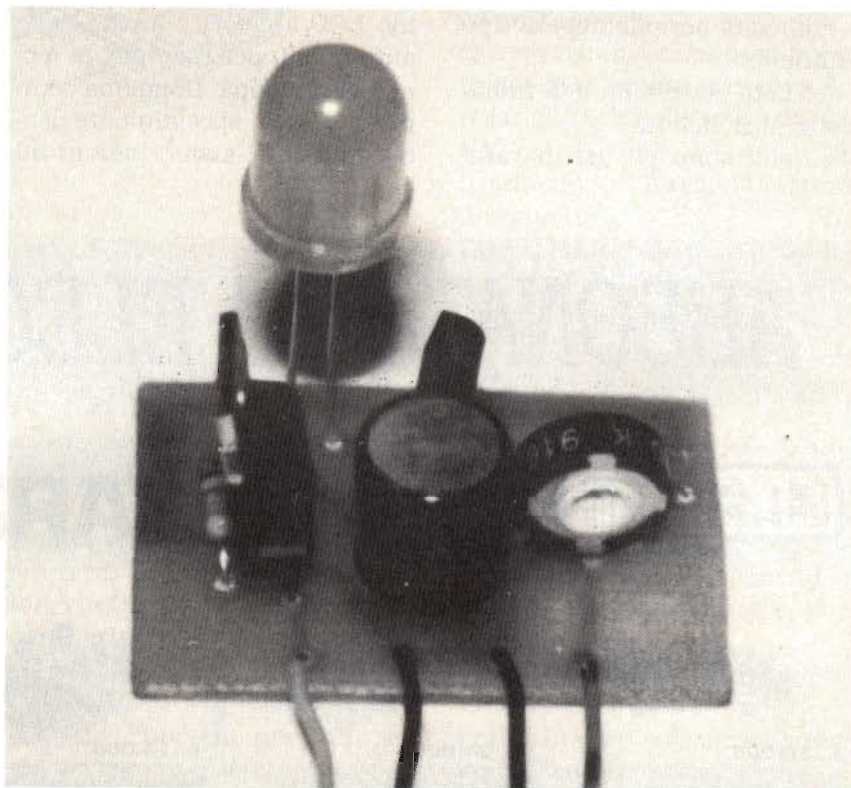



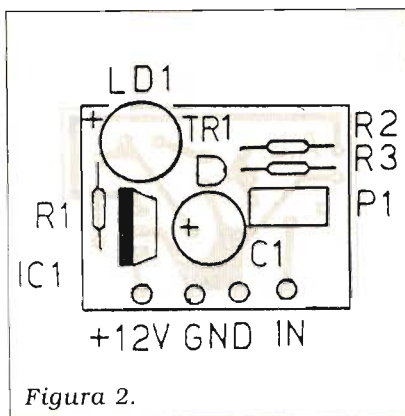
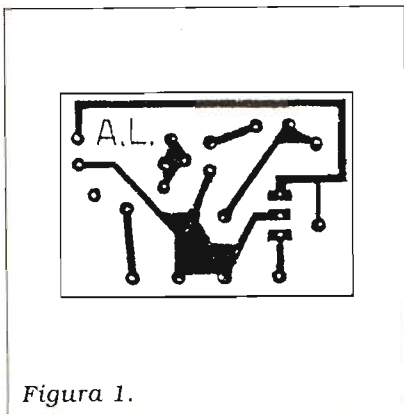

#### ELENCO DEI COMPONENTI

- R1: 220  $\Omega$
- R2: 2,2 k $\Omega$
- R3: 270  $\Omega$
- C1: 100  $\mu$ F, 16 VL
- P1: 100 k $\Omega$
- TR1: BC182C o equivalente
- IC1:  $\mu$ A 7805
- LD1: led rosso gigante

formato da R2 e R3, inoltre è possibile modificare la corrente del transistor TR1, quindi la corrente che percorre il led tramite P1.

### REALIZZAZIONE PRATICA

Dopo aver realizzato il circuito stampato, si può iniziare il mon-

taggio dei componenti partendo dalle resistenze; si procede in seguito con il condensatore, il trimmer, il regolatore di tensione, il transistor (nel saldare il transistor si consiglia di non soffermarsi più di qualche secondo, altrimenti si rischia di bruciarlo) e per ultimo il diodo led (nel saldare il led bisogna fare attenzione al catodo e all'a-

nodo)...  
Buon divertimento!

Telefonando allo 075/607171 è eventualmente disponibile il circuito stampato citando l'articolo, mese e anno della rivista nonché il numero di pagina della relativa figura.

# STOP!



## Il fai da te di radiotecnica

R. Galletti (L. 16.000)

Che cos'è una radio? Come funziona? Quali sono i suoi componenti essenziali? Come e perché è possibile ricevere e trasmettere segnali da e per ogni parte del mondo?

Quali le tecnologie che ne rendono possibile l'attuazione? E quali fenomeni fisici che lo consentono?

Questo libro riempie quindi uno spazio vuoto ben individuato essendo una guida pratica e semplice per chi con l'elettronica non ha ancora preso confidenza. Il testo scorrevole e immediato, ricco di paragoni e similitudini con le cose di tutti i giorni, e le numerosissime figure (più di 170 fra schemi e disegni), ne rendono immediate le idee e i contenuti tracciando un ponte meraviglioso sulla via della conoscenza.

PER AVERLO È FACILE! BASTA FARE RICHIESTA A EDIZIONI CD VIA AGUCCHI 104 - 40131 BOLOGNA

# Frenata di emergenza

*Vediamo in questo articolo come sia possibile rendere più visibile la nostra frenata, evidenziando situazioni di emergenza.*

**Paolo Lasagna**

**L'**idea che vado a presentarvi mi è venuta alcuni giorni or sono. Avevo appena parcheggiato la mia auto quando, al vicino incrocio, ho notato un veicolo che mi ha incuriosito non poco.

Ciò che ha colpito la mia attenzione è stata la dinamica delle segnalazioni luminose.

Come voi tutti sapete, nelle automobili, quando si preme il pedale del freno, nella parte posteriore del veicolo si accendono due lampade rosse dette appunto di stop. È altresì noto che, nella maggior parte dei veicoli, sono anche disponibili una o due lampade posteriori rosse da accendere in caso di scarsa visibilità dovuta alla nebbia.

L'automobile descritta poc'anzi aveva questa prerogativa:

*appena frenava si accendevano contemporaneamente le luci rosse degli stop e quelle antinebbia; dopo una decina di secondi di frenata le luci antinebbia iniziavano a lampeggiare, allo scopo di evidenziare una situazione di potenziale pericolo.*

L'utilità di questo sistema di segnalazione è sicuramente ovvia. La segnalazione luminosa posteriore della frenata è tenuta in stretta considerazione da tutti i costruttori di autoveicoli.

Si pensi che negli Stati Uniti le vetture, per poter essere omolo-



Foto 1. Lampeggiatore di emergenza in fase di sviluppo.

gate, devono essere dotate di un terzo fanale di stop detto: *ripetitore di frenata*, posto in posizione centrale, in genere all'altezza della cappelliera.

Il sapere con esattezza quando un veicolo frena, è poi cosa buona e giusta (tanto per parafrasare una frase celebre)!

Io sono originario di una zona dove la nebbia è veramente nebbia e non è raro trovarsi in situazioni di visibilità pari a 5 metri o magari anche meno: se cercate, su un libretto di scuola guida, quale sia la velocità che vi consente di fermarvi in 5 metri, vi accorgete che è sicuramente meglio non uscire di casa, se non in caso di stretta necessità (i pignoli della situazione sono

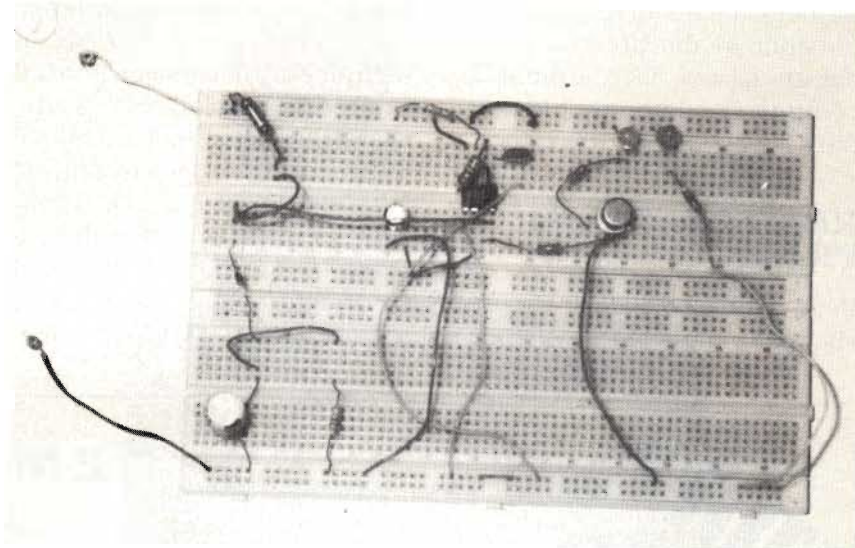
pregati di considerare che gli spazi di frenata suddetti sono riferiti a situazioni di aderenza ottimale. Provate a rivedere gli spazi tenendo conto di fondo stradale umido, possibilità di ghiaccio, e così via...).

Quando può essere utile il dispositivo che vi propongo?

Pensate a questi due casi, entrambi riferiti a condizioni di scarsa visibilità:

\* Siete in autostrada e all'improvviso trovate davanti a voi un incidente. Riuscite a fermarvi in tempo, ma un attimo di distrazione vi sarebbe stato fatale. Le auto che vi seguono riusciranno a evitare una collisione con voi?

\* Siete fermi ad un passaggio a





Figura 1. Schema a blocchi.



Figura 2. Schema di principio.

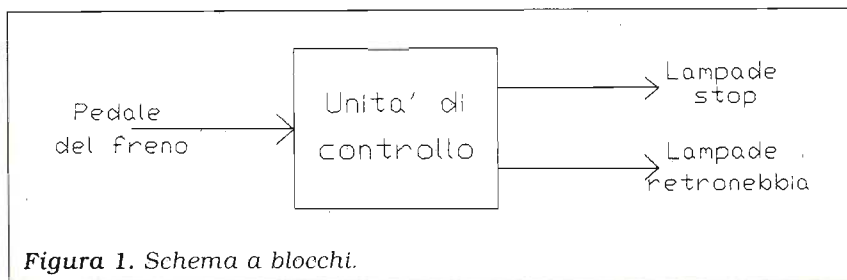

Figura 3. Circuito elettrico.

**ELENCO DEI COMPONENTI**

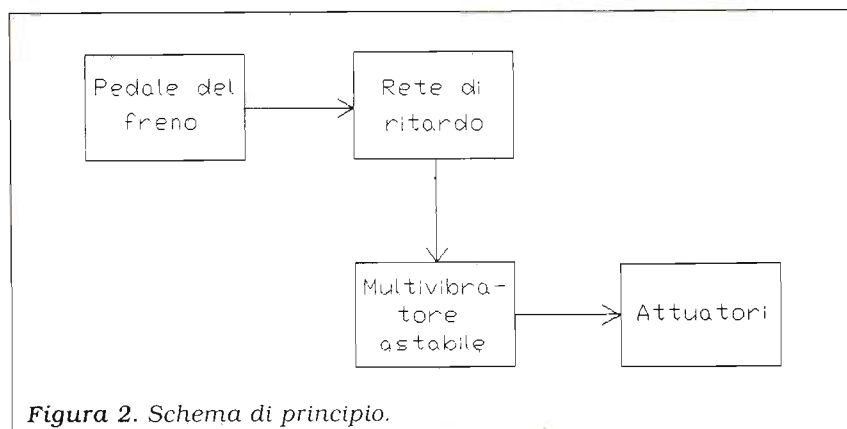
- |                               |   |
|-------------------------------|---|
| R1: 220 kΩ 1/4 W              | D1: 1N4148 o equivalente                                    |
| R2: 10 kΩ 1/4 W               | D2: 1N4148 o equivalente                                    |
| R3: 27 kΩ 1/4 W               | D3: 1N4007 o equivalente                                    |
| R4: 33 kΩ 1/4 W               | T1: 2N1711 o equivalente                                    |
| R5: 1 kΩ 1/4 W                | IC1: NE555  |
| C1: 470 μF 25 V elettrolitico | Relé 1: relé automobilistico bobina 12 V contatti 10 A n.a. |
| C2: 10 μF 25 V elettrolitico  | Relé 2: relé automobilistico bobina 12 V contatti 10 A n.a. |
| C3: 10 nF poliestere          |   |
| C4: 100 μF 25 V elettrolitico |   |

livello ed il treno tarda a transitare. Siete sicuri che le auto che vi seguono si fermeranno prima del vostro paraurti?

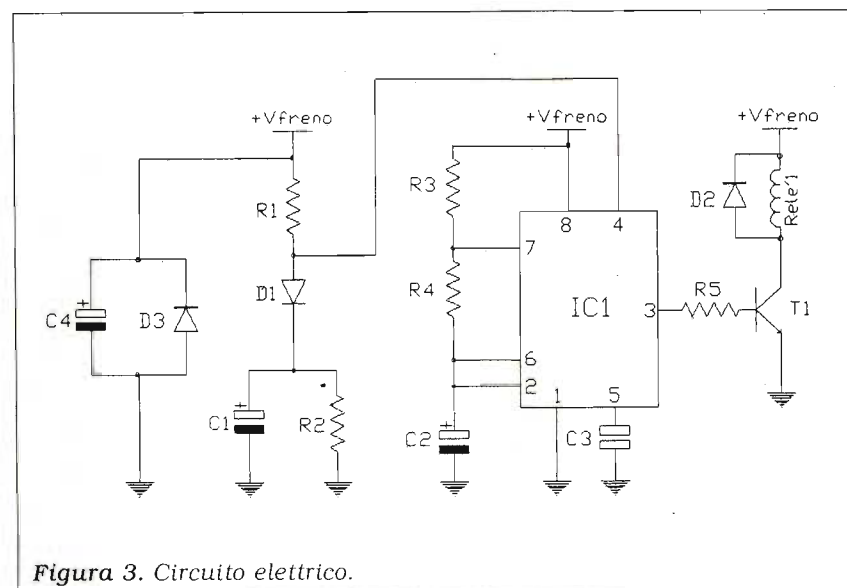
Non voglio sicuramente fare il cosiddetto "uccello del malaugurio", ma solo proporvi situazioni reali che possono diventare di potenziale pericolo per una semplice distrazione.

A tale scopo vi presento questo semplice calcolo.

Come noto il tempo medio di reazione di un soggetto normale si aggira attorno a 0,3 secondi. Ipotizziamo di viaggiare a 90 km/h. Poiché  $1 \text{ km/h} = 0,2777 \text{ m/s}$ , a 90 km/h corrispondono circa 25 m/s.

Supponiamo poi, che voi vi rendiate conto di una situazione di pericolo dopo circa 0,5 secondi dal suo verificarsi. Se a questi 0,5 secondi aggiungete gli 0,3 secondi utilizzati dal vostro cervello per elaborare i dati che giungono dai vostri occhi e coordinare una azione di risposta, otterrete 0,8 secondi che corrispondono ad uno spazio percorso di circa 20 metri.

Cosa potrà succedere in questi 20 metri lo lascio stabilire a voi. Ma cosa si può fare per migliorare questa situazione?

Ridurre gli 0,3 secondi sicuramente no, a meno di allenamenti specifici che, comunque, non possono scendere al di sotto di una certa soglia.

Ridurre allora gli 0,5 secondi? Sì, qualcosa si può fare e dipende soprattutto dalla vostra attenzione durante la guida (permettetemi di fare un po' di moralismo mettendovi sul chi vive: alcool; autoradio assordanti o ricerche frenetiche di un canale libero sul baracchino posto in fianco al pedale della frizione...). Tuttavia qualcosa in più si può fare, magari riproducendo quel dispositivo che vi ho descritto. Di aggeggini simili ne esistono



Figura 4. Schema pratico.

anche in commercio, ma spesso il loro prezzo supera l'effettivo valore dell'elettronica contenuta. E allora cosa si può fare? Accendete il saldatore che "mò" ve lo descrivo, tanto un NE555 ed un relé li avrete sicuramente a vostra disposizione. Iniziamo con lo schema a blocchi che vi propongo in **figura 1**.

Cuore del sistema è l'unità di controllo. Ad essa fanno capo tre segnali di tipo elettrico:

- \* pedale del freno, ovvero tensione che abilitate quando frenate (segnale di input);
- \* lampade stop, ovvero tensione che accende gli stop quando frenate (segnale di output);
- \* lampade retronebbia, ovvero tensione che accende i retronebbia (segnale di output).

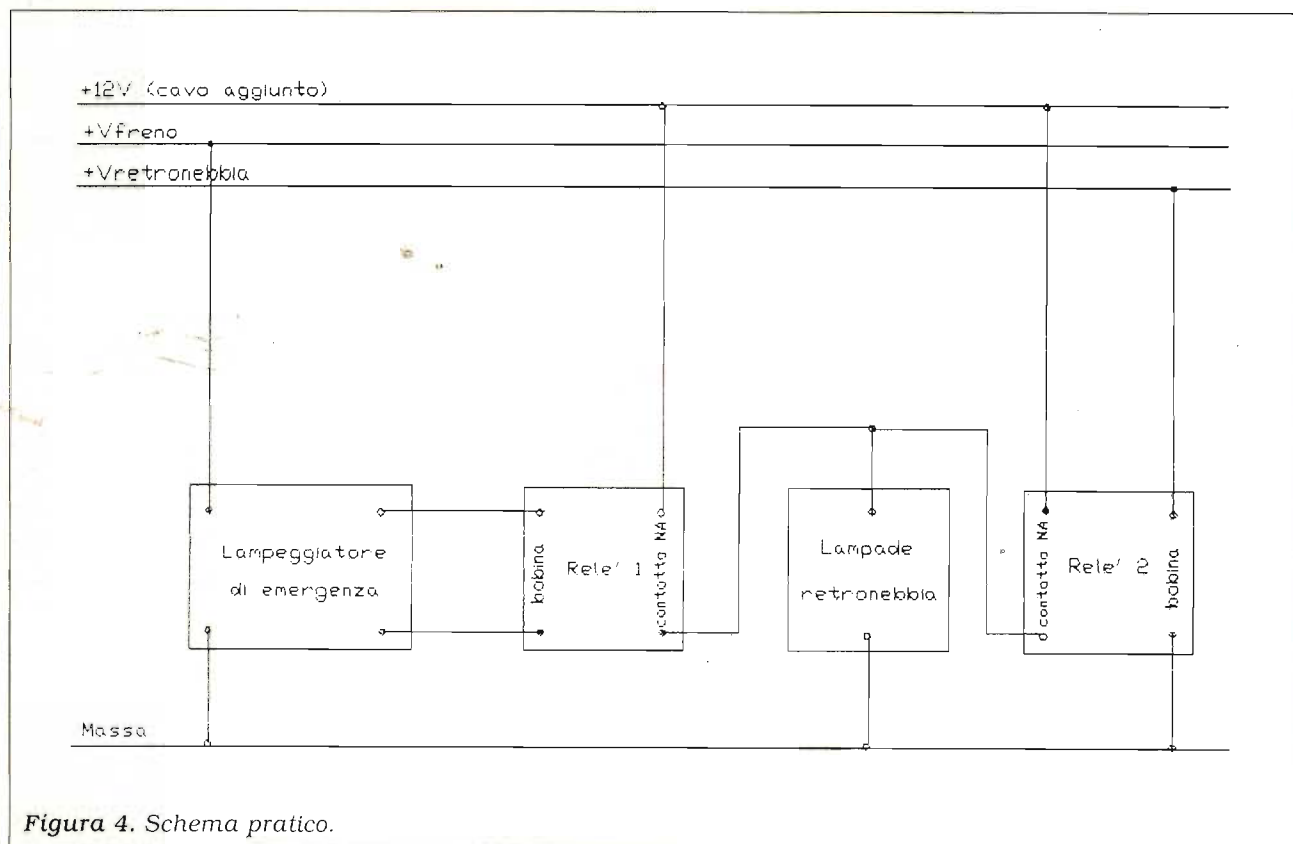
I segnali "pedale del freno" e "lampade stop" sono diversi solo concettualmente. Nella realtà sono coincidenti e corrispondono al filo che va dallo switch sul

pedale del freno alle lampade posteriori.

A questo punto si impongono due scelte, che condizioneranno i futuri sviluppi del progetto:

- il circuito che vi propongo è "autoalimentato", nel senso che è in tensione solo quando si accendono le lampade dei freni;
- quando i retronebbia sono accesi la funzione di lampeggio è disattivata.

Vediamo brevemente perché ho effettuato queste scelte.

Indubbiamente, una luce lampeggiante è più visibile di una luce fissa. Tuttavia, una luce che lampeggi appena voi iniziate a frenare, può essere anche fastidiosa, quindi ho optato per il lampeggio dopo circa una decina di secondi.

In pratica accade questo: voi iniziate a frenare e per i primi nove o dieci secondi si accendono in contemporanea gli stop ed i retronebbia. Trascorso questo

tempo, se voi continuate a frenare, inizieranno a lampeggiare i retronebbia, che si spegneranno non appena rilasciate il pedale del freno.

In caso di nebbia, quando voi accendete i retronebbia con l'apposito interruttore sul cruscotto, automaticamente disabilitate il lampeggio in fase di frenata "lunga". Questa scelta è puramente personale, in quanto ritengo che con i retronebbia in funzione, l'accensione degli stop sia sufficientemente visibile: infatti le lampade di questi due fanali (stop e retronebbia) hanno spesso lo stesso "wattaggio". Passiamo alla circuiteria.

In **figura 2** vi propongo uno schema di principio, seguito dallo schema elettrico in **figura 3**. Lo schema di principio non presenta difficoltà concettuali e quindi passerei ad analizzare lo schema elettrico.

La rete di ritardo è costituita da





Foto 2. Lampeggiatore di emergenza (lato componenti) e relé automobilistico (vista inferiore).



Foto 3. Lampeggiatore di emergenza (lato saldature).

R1 e da C1. I valori sono riportati nell'elenco componenti e non sono critici. Possono tranquillamente essere variati per personalizzare il circuito al vostro stile di guida.

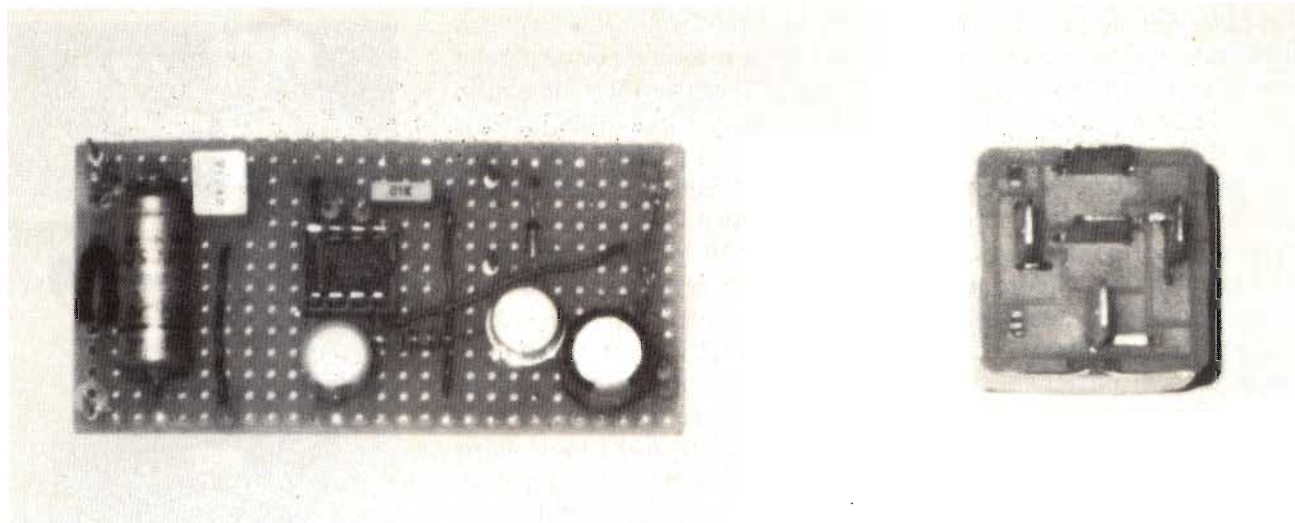
La resistenza R2 serve a scaricare C1 al fine di predisporlo ad una nuova frenata.

R3, R4 e C2 sono la rete RC di oscillazione di IC1 che si comporta come un multivibratore astabile.

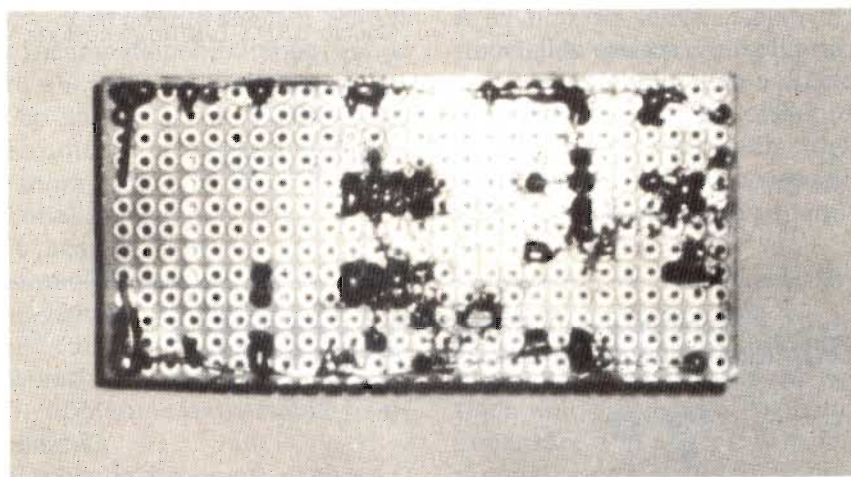
La rete di ritardo va a resettare IC1 sul pin 4 (attivo basso) per i primi 10 secondi impostati con R1 e C1.

Per fare ciò sfrutto l'iniziale corto circuito offerto da un conden-

satore inizialmente scarico quando viene posta tensione ai suoi capi.

Anche i valori di R3, R4 e C2 non sono critici: ho scelto questi in quanto mi sembrano un buon compromesso con l'inerzia delle lampade a filamento.

Su IC1 (NE555) non vi dico volutamente nulla, ma vi rimando ad uno dei tanti articoli teorico-pratici già apparsi su queste pagine.

L'uscita di IC1 è sul pin 3 che pilota T1 tramite R5.

Il relé è pilotato di collettore. Non dimenticatevi assolutamente il diodo in opposizione di fase posto sulla bobina del relé.

Serve a chiudere le extratensioni induttive tipiche della fase di commutazione, che potrebbero perforare la giunzione di T1.

Il relé che utilizzerete non è vincolante. Potete optare per un relé da stampato oppure direttamente per relé di tipo automobilistico. Se T1 non è di scarto, li pilota tranquillamente tutti, senza problemi termici di sorta (evitate pure il dissipatore, ma non pretendete di accendere direttamente le lampade. Se proprio ci tenete provateci con un mosfet di potenza).

La rete C4, D3 è un semplice filtro per eventuali picchi di tensione negativa e per gli innumerevoli disturbi sempre presenti nell'impianto elettrico delle autovetture, in special modo quelle a benzina.

Per i collegamenti elettrici vi rimando alla **figura 4**, ricordandovi che dovete aggiungere un cavo che, dalla scatola dei fusibili (*a valle* dei fusibili, mi raccomando), porti tensione al circuito. Ad esempio, potete collegarvi al cavo che va all'accendisigari, oppure ad uno dei tanti cavi "sotto-chiave".

Naturalmente per queste operazioni non posso scendere nel dettaglio, vista la diversità degli

impianti elettrici tra le varie autovetture, ma un elettrauto o il vostro spirito di intraprendenza vi aiuteranno parecchio.

In pratica, dovete portare nel retro della vettura un cavo agiuntivo con i 12 V. Vi consiglio di passare sotto i tappetini e dietro i rivestimenti. Ricordate che prima di iniziare questo lavoro è necessario prendere qualche compressa di pazienza... ve ne accorgete!

Una volta posizionato questo nuovo cavo, cercate il filo che accende gli stop e collegategli il circuito di lampeggio (che naturalmente andrà anche riferito a massa). L'uscita del nostro circuito va alla bobina di un relé N.A. (N = normalmente A = aperto) per uso automobilistico che sopporti una corrente massima di una decina di ampere. Il cavo che va ai retronebbia deve essere tagliato e collegato ad

un secondo relé N.A. riferito sempre a massa. I contatti delle lamelle di entrambi i relé vanno uno al nuovo cavo dei 12 V e l'altro alle lampade dei retronebbia (al cavo precedentemente interrotto). Come potete vedere in caso di frenata si accendono anche i retronebbia che iniziano a lampeggiare dopo circa 10 secondi. Se i vostri retronebbia sono già accesi, la fanaleria posteriore funziona normalmente come se nulla fosse stato inserito. Ovviamente, anziché usare due relé, è possibile anche optare per una soluzione di tipo "logico", magari usando qualche porta, ma il circuito va a complicarsi a scanno della semplicità e della affidabilità. A questo punto penso di avervi detto tutto. Resto però a vostra disposizione per eventuali chiarimenti. Buon lavoro. 



*Indispensabile guida nella Caccia al DX Latino-Americano L. 17.000*

*Da richiedere a:*

**EDIZIONI CD**  
Via Agucchi, 104  
40131 BOLOGNA



Con il Patrocinio del **COMUNE DI EMPOLI** e dell'Associazione Turistica **PRO EMPOLI**

7°  
**MOSTRA  
RADIANTISTICA  
EMPOLESE**

**EMPOLI (FIRENZE)  
9-10 MAGGIO 1992**

**AMPIO PARCHEGGIO - POSTO DI RISTORO ALL'INTERNO**

Con la collaborazione della



**BANCA TOSCANA S.p.A.**

Segreteria della MOSTRA:

**MOSTRA RADIANTISTICA** Casella postale 111 - 46100 MANTOVA - Fax 0376/364464



# Analisi di segnali

*Nel dominio del tempo e della frequenza.*

**Enrico Gatti**

**N**ell'analisi di un segnale elettrico si fa principalmente uso di due strumenti, che nella maggior parte dei casi si riduce ad uno solo per motivi di scarsa disponibilità ed, ancor di più, per motivi di costo.

Sto parlando dell'oscilloscopio, strumento principe in qualsiasi laboratorio che si rispetti, e dell'analizzatore di spettro.

Il primo strumento, come tutti sanno, ci permette di "vedere" il segnale nel dominio del tempo, cioè lungo l'asse X abbiamo la variabile tempo e lungo l'asse Y abbiamo la variabile ampiezza.

Il secondo strumento ci permette invece di "vedere" il segnale nel dominio della frequenza, cioè lungo l'asse X abbiamo la variabile frequenza e lungo l'asse Y abbiamo ancora la variabile ampiezza.

In mancanza di uno strumento così costoso si può far ricorso ad una tecnica matematica (Digital Signal Processing), in particolare alla trasformata di Fourier e ad un computer, per poter passare dal dominio del tempo al dominio della frequenza e viceversa.

Senza dilungarsi in tante spiegazioni matematiche, il programma che presento effettua questo passaggio, cioè ci permette di "vedere" di quali armoniche (frequenze multiple

del segnale fondamentale) è formato il nostro segnale.

Il programma ci richiede i punti, oppure la funzione matematica che rappresentano il nostro segnale da analizzare e ci fornisce in uscita l'ampiezza e la fase delle varie armoniche che compongono il nostro segnale. L'unica limitazione è che il segnale deve essere periodico (per l'analisi è sufficiente un periodo).

Vediamo ora di analizzare i punti chiave del programma.

Linea 20, variabile NC, numero di punti che descrivono un periodo del segnale che vogliamo analizzare. Più punti si utilizzano migliore è il risultato ottenuto (con 20 punti il risultato è già discreto, con 50 si ha una buona risoluzione).

Linea 30, variabile NA, numero di armoniche prese in considerazione; non vi è alcuna limitazione nella scelta di questa variabile, però i contributi maggiori sono dovuti alle prime armoniche ed inoltre, scegliendone 8, l'output del programma utilizza solo una pagina video.

Linea 40, variabile PRE, precisione iniziale per evitare di avere valori poco significativi (vedi linea 220).

Linee 70-110, variabile CAM(I), in questa variabile dobbiamo descrivere il segnale da analizzare. Il numero di campioni deve essere lo stesso riportato nel-

la linea 20. Nell'esempio riportato nel listato 1 abbiamo 20 campioni di un'onda quadra di ampiezza pari a 5 V per il primo semiperiodo e 0 V per il secondo semiperiodo. Un altro metodo per descrivere il segnale è quello di utilizzare le funzioni matematiche all'interno di un ciclo FOR-NEXT, in questo modo abbiamo anche l'opportunità di aumentare a piacere il numero di campioni.

Linee 110-170, viene calcolata la componente continua del segnale.

Linee 170-230, viene calcolata la componente alternata del segnale.

Linee 230-410, viene effettuato il calcolo relativo alle varie armoniche.

Linea 240, variabile PRE, viene adattata la precisione ai segnali in gioco sempre per evitare di avere valori poco significativi (vedi linee 340 e 350).

Linee 410-510, stampa dei risultati.

Come controprova dei risultati ottenuti, possiamo utilizzare il secondo programma (listato 2), che effettua il grafico del segnale con i dati che abbiamo ottenuto all'uscita del primo programma. Questo grafico rappresenterà, con maggior precisione, il segnale originario se avremo utilizzato un maggior numero di campioni per descrivere il

```

10 PP=2*3.14159
20 NC=20:REM NUMERO DI CAMPIONI
30 NA=8:REM NUMERO DI ARMONICHE
40 PRE=.001:REM PRECISIONE INIZIALE
50 DIM AMP(NA),FAS(NA)
60 DIM CAM(NC)
70 ' -----
90 CAM(1)=5
91 CAM(2)=5
92 CAM(3)=5
93 CAM(4)=5
94 CAM(5)=5
95 CAM(6)=5
96 CAM(7)=5
97 CAM(8)=5
98 CAM(9)=5
99 CAM(10)=5

100 CAM(11)=0
101 CAM(12)=0
102 CAM(13)=0
103 CAM(14)=0
104 CAM(15)=0
105 CAM(16)=0
106 CAM(17)=0
107 CAM(18)=0
108 CAM(19)=0
109 CAM(20)=0
110 ' -- DC -----
120 FOR I = 1 TO NC
130 DC=DC+CAM(I)
140 NEXT I
150 DC=DC/NC
160 IF DC<PRE THEN DC=0
170 ' ----- AC -----

180 FOR I = 1 TO NC
190 AC=AC+(CAM(I)-DC)^2
200 NEXT I
210 AC=SQR(AC*2/NC)
220 IF AC<PRE THEN AC=0
230 ' -----
240 PRE=AC/20:REM PRECISIONE
250 FOR F = 1 TO NA
260 FOR C = 1 TO NC
270 SI = SIN(PP*F*C/NC)
280 CO = COS(PP*F*C/NC)
290 SS = SS+SI*CAM(C)
300 CC = CC+CO*CAM(C)
310 NEXT C
320 SS=SS*2/NC
330 CC=CC*2/NC
340 IF SS<PRE THEN SS=0

350 IF CC<PRE THEN CC=0
360 AMP(F)=SQR(SS^2+CC^2)
370 IF CC >< 0 THEN FAS(F)=ATN(SS/CC):GOTO 400
380 FAS(F)=90
390 IF SS=0 THEN FAS(F)=0
400 NEXT F
410 ' -----
420 CLS
430 PRINT "DC = ";DC
440 PRINT "AC PK = ";AC,"AC RMS = ";AC/SQR(2)
450 PRINT
460 FOR I = 1 TO NA
470 PRINT "F = ";I;
480 PRINT "    AMPIEZZA = ";AMP(I)
490 PRINT "    FASE = ";FAS(I)
500 NEXT I
510 END "
LISTATO PROGRAMMA 1

```

```

10 SCREEN 2
20 P=3.14159
25 REM DEFINIZIONE FINESTRA VIDEO
30 Y=10
40 VIEW (49,19)-(269,180)
50 WINDOW(-P,-Y)-(P,Y)
60 LINE (-P,0)-(P,0)
70 LINE (0,-P)-(0,P)
75 REM STAMPA GRAFICO
80 FOR I=-P TO P STEP P/100
90 V=3.1*SIN(I)+.3*SIN(2*I)+SIN(3*I)+.5*SIN(5*I)+.25*SIN(7*I)
100 PSET(I,V)
110 NEXT I

```

LISTATO PROGRAMMA 2

segnale nel primo programma. I due programmi che vi ho presentato sono scritti in basic; sono stati ridotti all'osso in modo da evitare problemi di compatibilità tra i vari computer e linguaggi. Vi potrebbe essere qualche problema con il secondo programma per via della diversa scheda grafica utilizzata, ma comunque è tanto semplice che con qualche piccola modifica funzionerà sicuramente.



# CQ

elettronica

radioamatori  
hobbistica·CB

## TUTTI I MESI IN EDICOLA !

*Nei prossimi numeri:*

- Convertitore per la banda aereonautica
- Interfaccia cat universale
- Chiave DTMF a 1 e a 8 canali
- Transceiver SSB 80 mt in miniatura
- Control box per rotore
- Modifiche all'Icom IC 970 e al Kenwood 430 e 440
- Antenna a larga banda
- Pannelli solari
- ... e altri ancora



# Carica batterie per camper

*Un insolito sistema per immagazzinare energia.*

**Alessandro Gariano, IK1ICD**

**U**n giorno si presentò da me un amico, dicendomi che aveva acquistato una telecamera. Mi chiese se era possibile realizzare un carica batterie da poter usare sul suo camper, in modo da poter caricare le batterie della telecamera sfruttando la tensione fornita dalle batterie da 12 V in dotazione al mezzo. La cosa era possibile e lo invitai a portarmi una batteria per conoscere quale tensione erogava. Vista la batteria capii che per la ricarica non vi erano grosse difficoltà, l'unico problema era dato dal fatto che questa batteria aveva i morsetti che identificavano la polarità (+ -) incassati, come si può notare dalla foto, quindi bisognava studiare un sistema per poter avere un contatto affidabile e pratico da applicare al carica batterie che mi proponevo di realizzare. Dopo aver pensato a diversi possibili sistemi di contatto, a molla, a vite ecc., decisi di sfruttare il peso della batteria, realizzando due contatti fissi dove si sarebbe appoggiata la batteria, il cui peso avrebbe reso il contatto affidabile. Il carica batterie è stato realizzato in un unico contenitore di plastica (vedi foto) compresi i contatti dove si deve appoggiare la batteria da caricare, il bordino del contenitore è stato sfruttato per evitare di far scivolare la batteria. Nella realizzazione

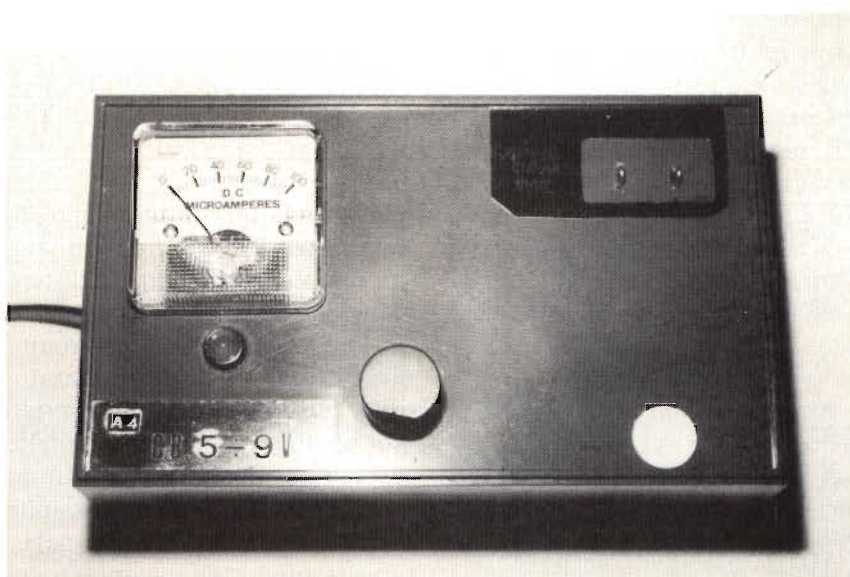

*Carica batteria a realizzazione ultimata.*

pratica si sono presi alcuni accorgimenti per rendere il circuito affidabile nel tempo, infatti i contatti dove deve appoggiare la batteria sono stati costruiti con rame argentato, per evitare che le ossidazioni naturali, che altri metalli di solito hanno, impediscano un regolare funzionamento nel tempo. Per controllare la carica della batteria da 6 V, che è in dotazione alla telecamera, è stato inserito un milliamperometro (nella foto è visibile un microamperometro, questo perché quando ho acquistato il materiale per la realizzazione, il negoziante era sprovvisto del mil-

liamperometro, vedremo però più avanti come con una semplice modifica è stato possibile adattare lo strumento), guardando lo schema elettrico vediamo che la costruzione non presenta eccessive difficoltà, l'unico accorgimento da tenere presente è nelle varie polarità dei componenti, che dovranno essere montati nella giusta posizione, pena il mancato funzionamento. Vediamo ora come funziona: il diodo D1 ha il compito di evitare che si danneggi il circuito nel caso che si invertano le polarità del cavo, che va collegato alle batterie del cam-

Schema elettrico carica batterie.

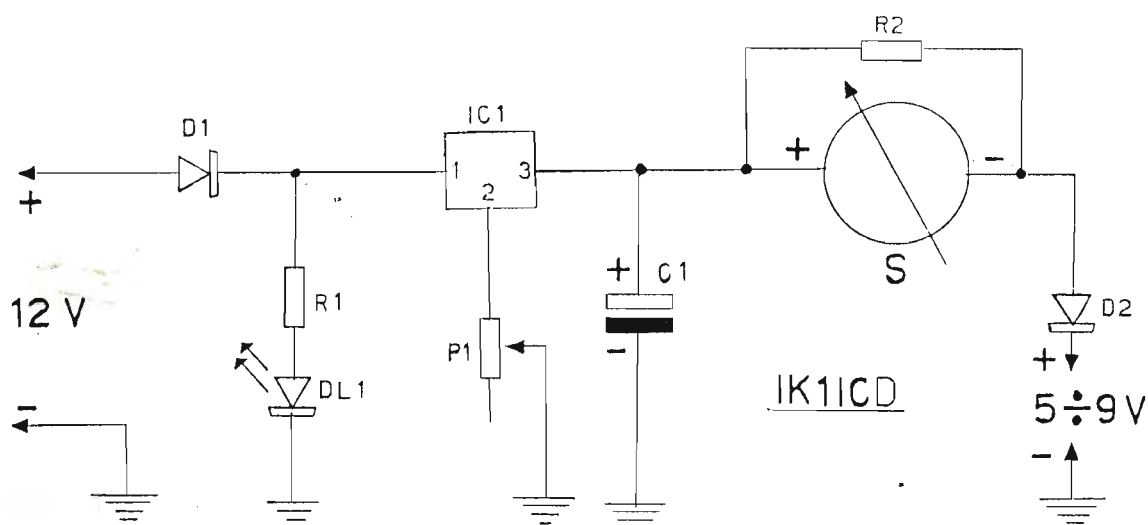

**ELENCO COMPONENTI**

D1: 1N4007  
D2: 1N4007

DL1: Diodo led

R1: 560 ohm  
R2: Vedi testo

P1: 2,2 k potenziometro  
C1: 100  $\mu$ F, 63 V elettrolitico  
IC1: 7805  
S: Milliamperometro vedi testo

per; troviamo, subito dopo, la resistenza R1, che ha la funzione di creare una caduta di tensione per poter alimentare il diodo lampeggiante DL1; il circuito integrato IC1 è uno stabilizzatore di tensione da 5 V, inserendo sul piedino centrale (quello che di solito è collegato a massa) un potenziometro P1, è possibile variare il potenziale di massa, in questo modo la tensione erogata

da IC1 varia da 5 V a 9 V, permettendoci di caricare le batterie che stanno entro questo RANGE di tensione; il condensatore C1 ha il compito di correggere piccole cadute di tensione; lo strumento milliamperometro serve per controllare la corrente di carica, mentre D2 ha il compito di evitare che la tensione della batteria ritorni verso il circuito, evitando in questo

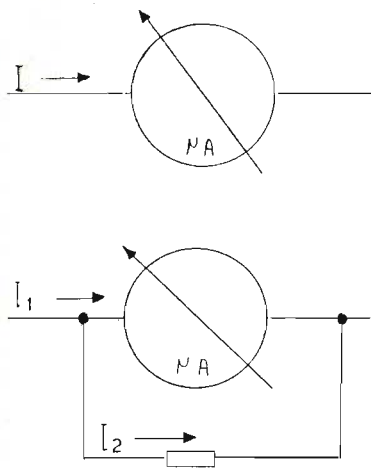

Distribuzione delle correnti fra microamperometro e resistenza shunt.

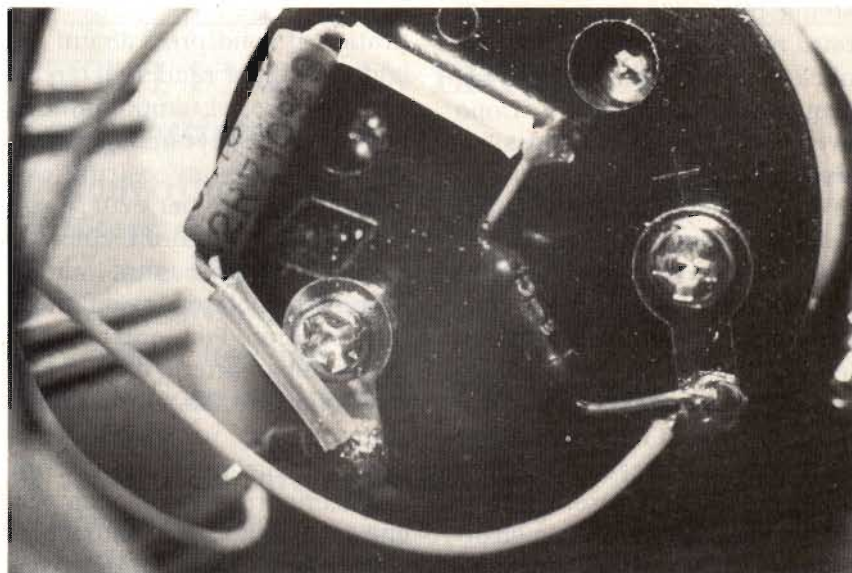

Particolare dello shunt.



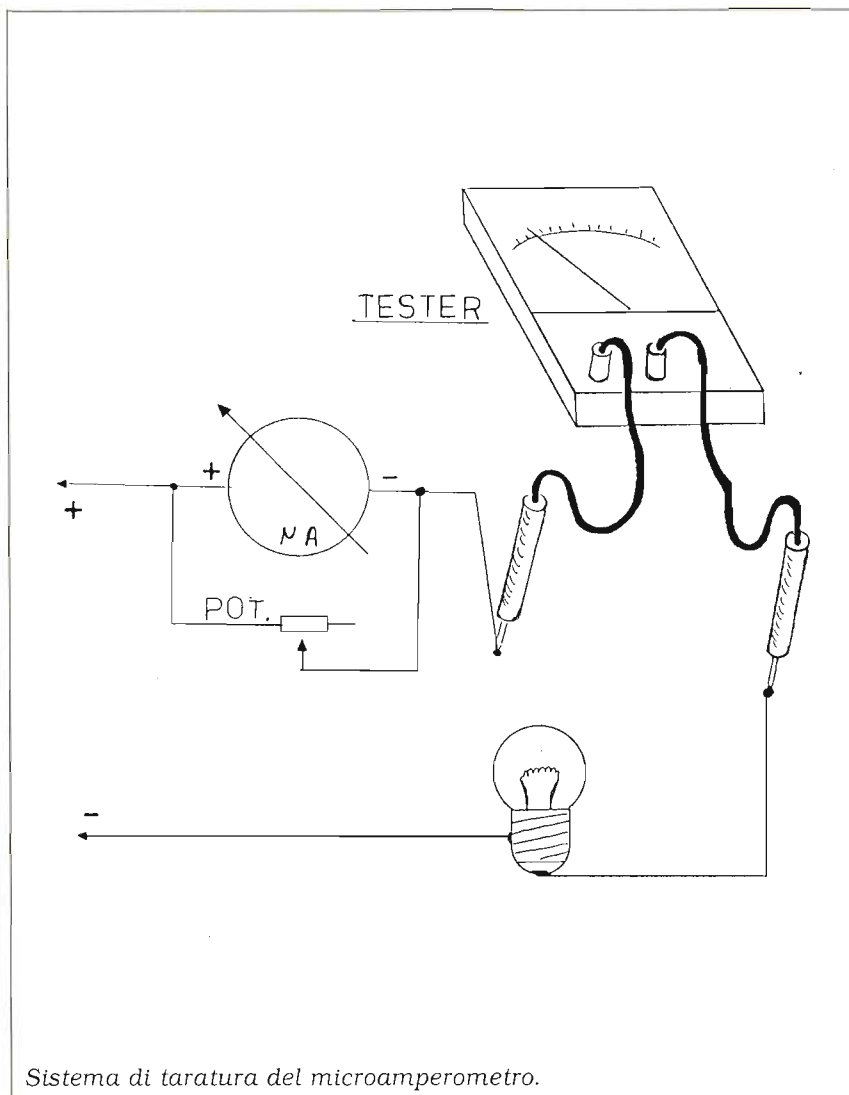

Sistema di taratura del microamperometro.

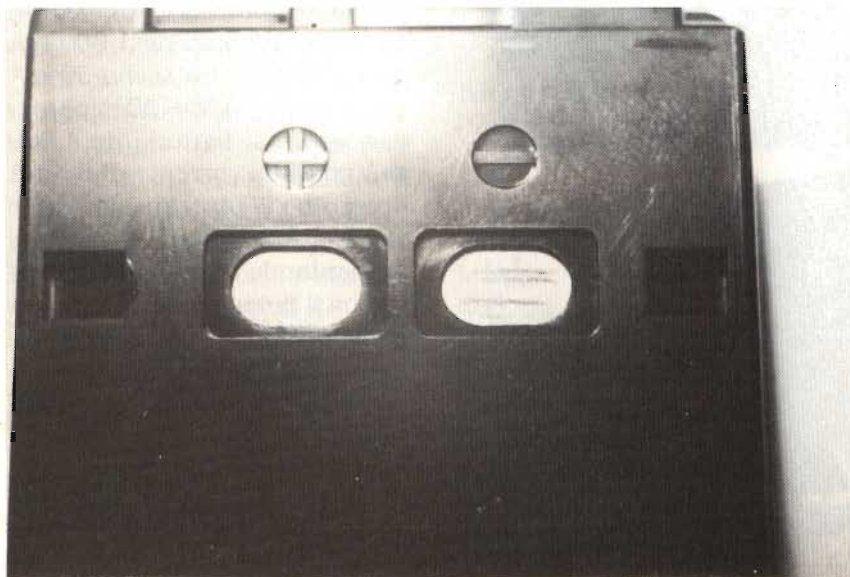

Particolare dei morsetti della batteria.

modo di scaricare le batterie nel caso dovesse mancare tensione. Come detto precedentemente lo strumento necessario per questo carica batterie è un milliamperometro, mentre quello utilizzato è un microamperometro; per poter modificare questo strumento si fa uso di un circuito resistivo che va applicato in parallelo ai morsetti dello strumento, questa modifica si chiama SHUNT, in questo modo la corrente percorre due direzioni, la corrente più debole passa attraverso lo strumento permettendogli di lavorare correttamente dandoci l'esatta lettura, mentre la corrente più forte, quella che serve a caricare le batterie, passa attraverso lo SHUNT. Per trovare lo SHUNT idoneo a poter modificare lo strumento si può usare un sistema semplice, è sufficiente applicare in parallelo ai morsetti dello strumento un potenziometro a variazione lineare, meglio se è a filo e lo si porta verso il minimo di resistenza, si realizza in seguito il circuito visibile nel disegno, dove si può vedere lo strumento con in serie un tester sulla portata di 100 mA, si inserirà un carico che dovrà avere un assorbimento limitato, una volta terminato l'assemblaggio si darà tensione e si vedrà l'ago del tester posizionarsi su una determinata lettura, ipotizzando che questa sia di 50 mA, a questo punto regoleremo il potenziometro che è stato applicato ai morsetti del microamperometro fino a leggere 50  $\mu$ A, per effetto dello SHUNT che si è applicato, la lettura dovrà essere moltiplicata per 1.000 dando come risultato 50.000  $\mu$ A. Una volta terminata la taratura si toglie il potenziometro dai morsetti del microamperometro facendo attenzione a non modificare la posizione che si è trovata



Vista della batteria.

e si misurerà la resistenza ai capi del potenziometro con il tester, nel mio caso la resistenza necessaria per modificare lo strumento doveva essere di 3.2

ohm, dato che trovare questi valori in commercio è molto difficile ho utilizzato due resistenze in serie una da  $2.7 + 0.5$  (vedi foto) che dà come risultato 3.2,

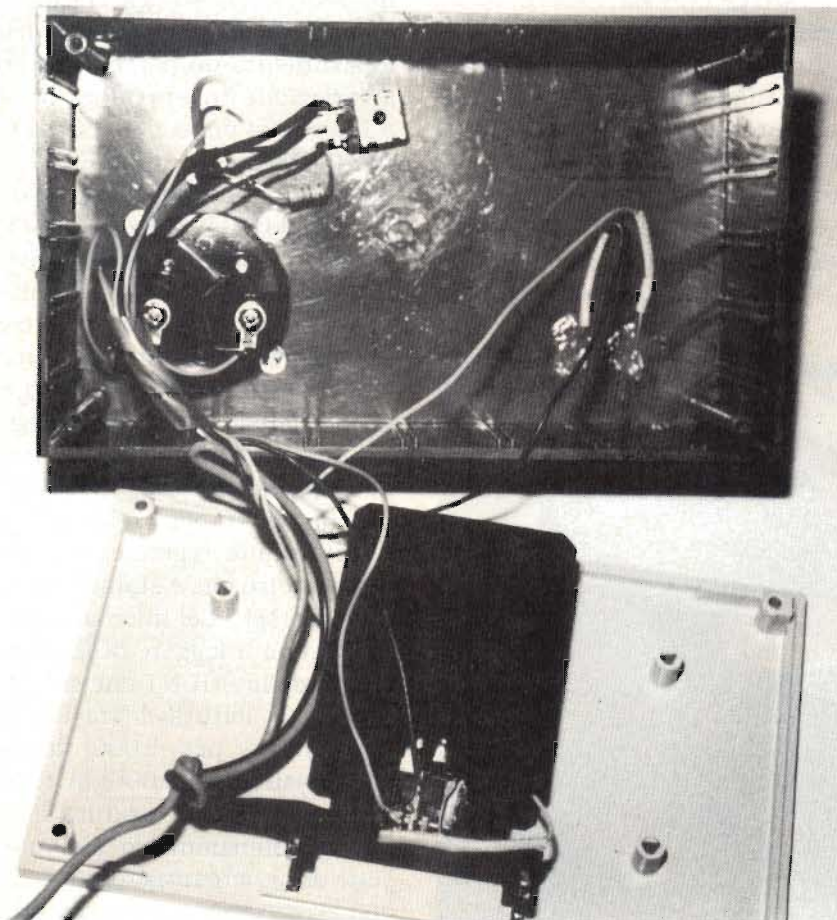

Vista interna del carica batteria.

nel caso vi siano problemi di reperibilità di questo tipo di componenti, si può costruire la resistenza che ci occorre avvolgendo su di una resistenza alcune spire di filo smaltato del diametro di 0,1 mm fino ad ottenere il valore desiderato, questa resistenza andrà poi applicata in parallelo allo strumento al posto del potenziometro, un accorgimento da tener presente è quello di non usare cavi di collegamento molto lunghi per collegare il potenziometro allo strumento da modificare, questo perché anche pochi centimetri di filo saldati sul potenziometro alterano la lettura, che si effettuerà con il tester, quindi si andrà a costruire una resistenza leggermente diversa da quella necessaria con conseguente errore di lettura sul microamperometro modificato. Una volta terminato il montaggio si passerà al collaudo, appoggiata la batteria da caricare sui morsetti si accenderà il circuito e si regolerà il potenziometro per la corrente di carica desiderata, per sapere quanto tempo occorre alla batteria perché sia carica sarà sufficiente leggere il valore della sua capacità in ampere e dividerla per la corrente di carica scelta es.: capacità batteria 1.000 mA corrente di carica scelta 50 mA avremo  $1.000:50 = 20$  cioè per caricare una batteria da 1.000 mA con una corrente di 50 mA occorrono 20 ore, questo tempo si potrà logicamente accorciare aumentando la corrente di carica con il potenziometro del carica batterie.





# Un grid dip-meter semplice ed economico

Marco Minotti IWQCZP

**T**ra gli strumenti che non possono mancare nel nostro laboratorio di Hobbysti dilettanti, il grid-dip meter ha un posto di primo piano per le sue capacità di misura di frequenza di risonanza di circuiti accordati per ricevitori e trasmettitori. Un dip-meter/ondametro ad assorbimento, misura la radiofrequenza tramite un oscillatore variabile incorporato. Il circuito sotto controllo assorbe energia quando l'oscillatore del grid-dip è sintonizzato sulla sua stessa frequenza e accoppiato ad esso. Nelle versioni a valvola, l'energia assorbita causa una diminuzione detta "dip" (abbassamento) nell'oscillatore campione e viene rivelata da un microamperometro.

Il circuito copre le frequenze radioamatoriali da 3,5 a 144 MHz. Aprendo l'interruttore S2 il circuito può funzionare come un ondametro ad assorbimento. La disposizione dei componenti non è critica, l'unica cura dovrà riguardare la distanza tra il circuito e la presa della bobina che dovrà essere più corta possibile. Questo per evitare delle risonanze parassite, non desiderate, in quanto potrebbero causare falsi dip ed errate misure.

## SCHEMA ELETTRICO

Lo schema elettrico del circuito è visibile in **figura 1**. L'oscilla-

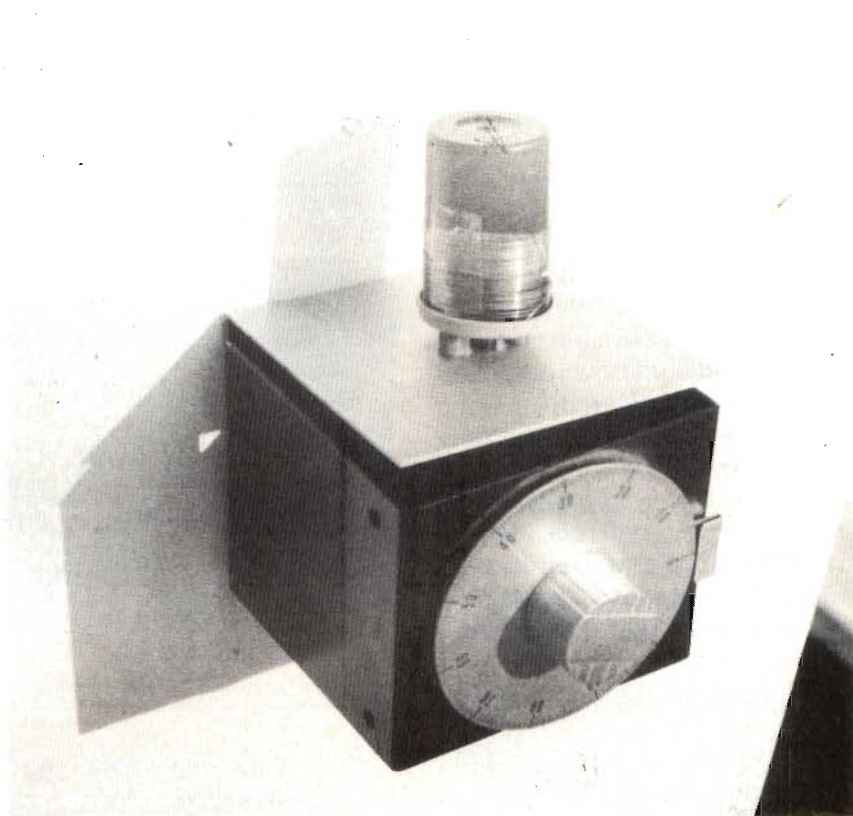

*Il grid-dip pronto per l'uso.*

tore è un classico COLPITTS con drain a massa, impiega un Mosfet RCA a canale N tipo 40673.

Il segnale dell'oscillatore viene applicato ad un diodo tipo 1N 34A o equivalenti e ad un amplificatore costituito da un transistor 2N2222A per giungere fino ad uno strumento da 0-1 mA. La conduttanza del Mosfet, quindi il segnale d'uscita, è controllata da un potenziometro R2

da 50 k $\Omega$  ed innalza il segnale ad un massimo di 10-volt picco-picco dal source quando Vg2 (tensione tra gate 2 e source) è regolata a +5 volt.

Lo strumento è regolato per la deflessione desiderata tramite R8 da 5 k $\Omega$ .

R9 deve essere scelta per accordare lo strumento impiegato e deve essere di 1 k $\Omega$  per uno strumento di 1 mA.

La frequenza di oscillazione di-

pende da C1-C2-C3 e da L1 fino ad una frequenza di 250 MHz.

Una più alta frequenza può essere ottenuta utilizzando un Mosfet per UHF tipo SD 300 della Signetics, o collocando C3 ed L1 in serie, in configurazione oscillatore Clapp.

Il circuito è stato disegnato per operare con una tensione massima di 12 volt, lavora quindi egregiamente con una batteria da 9 volt. In questo caso va esclusa la resistenza R5 da 220. Il consumo si aggira intorno ai 20 mA.

## REALIZZAZIONE PRATICA

Il circuito stampato necessario per questa realizzazione è visibile in **figura 2**, mentre la disposizione dei componenti è visibile in **figura 3**.

La maggior parte dei componenti troverà posto sul circuito stampato. Il circuito andrà racchiuso all'interno di una scatola metallica tipo Teko, contenente anche il condensatore variabile C3, lo strumento ed i tre contat-

MHz	C1	C2	L1 = spire $\varnothing$ 0,5 mm
2,3 ÷ 4	15	15	71½
3,4 ÷ 5,1	33	10	39½
4,8 ÷ 8	10	33	25½
7,9 ÷ 13	10	33	14½
13 ÷ 21,2	10	33	6½
21 ÷ 34	10	33	4½
34 ÷ 60	10	33	2½
60 ÷ 110	10	33	1½ $\varnothing$ 2 mm 13x3 mm
90 ÷ 200	non usati		1 spira 9,5x89 mm

valori in pF

Tabella 1.

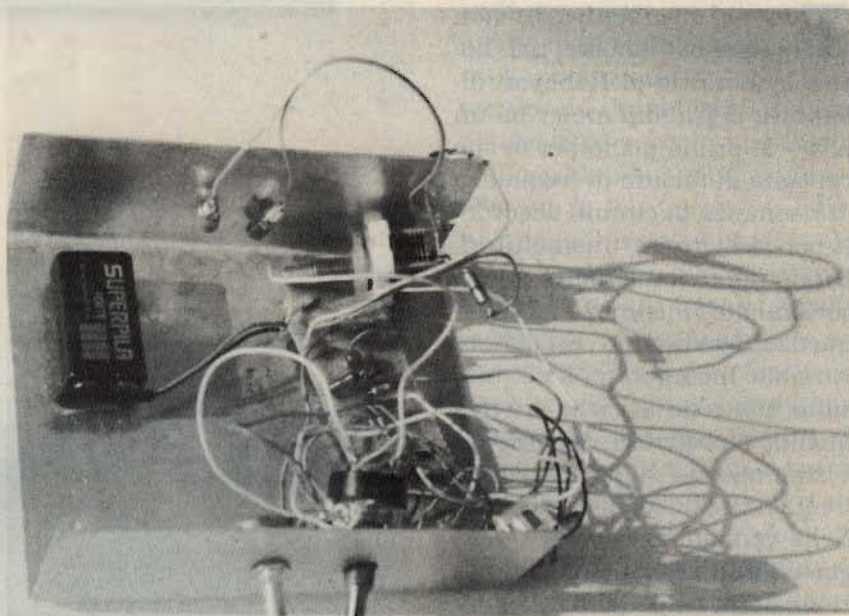

Il "groviglio" all'interno.

### ELENCO COMPONENTI

- R1: 27 k $\Omega$  1/2 watt
- R2: 50 k $\Omega$  potenziometro lineare
- R3-R6: 47 k $\Omega$  1/2 watt
- R4: 220 k $\Omega$  1/2 watt
- R5: 220  $\Omega$  opzionale
- R7: 12 k $\Omega$  1/2 watt
- R8: 5 k $\Omega$  potenziometro con interruttore S1
- R9: 1 k $\Omega$
- C1-C2-L1: vedi tabella 1
- C3: 35 pF variabile ad aria
- C4: 7,5 pF sylvester myca
- C5: 10 nF ceramico a disco
- C6: 1 nF ceramico a disco
- C7: 100 pF ceramico a disco
- C8: 5 nF ceramico a disco
- D1: 1N 34A o equivalenti
- Mosfet RCA 40673
- TR1: NPN 2N2222A
- S2: commutatore 1 via, due posizioni
- J1: impedenza 1 m Henry



Figura 1. Schema elettrico del dip meter a Mosfet.  
\* Opzionale R5.





Figura 2. Circuito stampato lato rame.

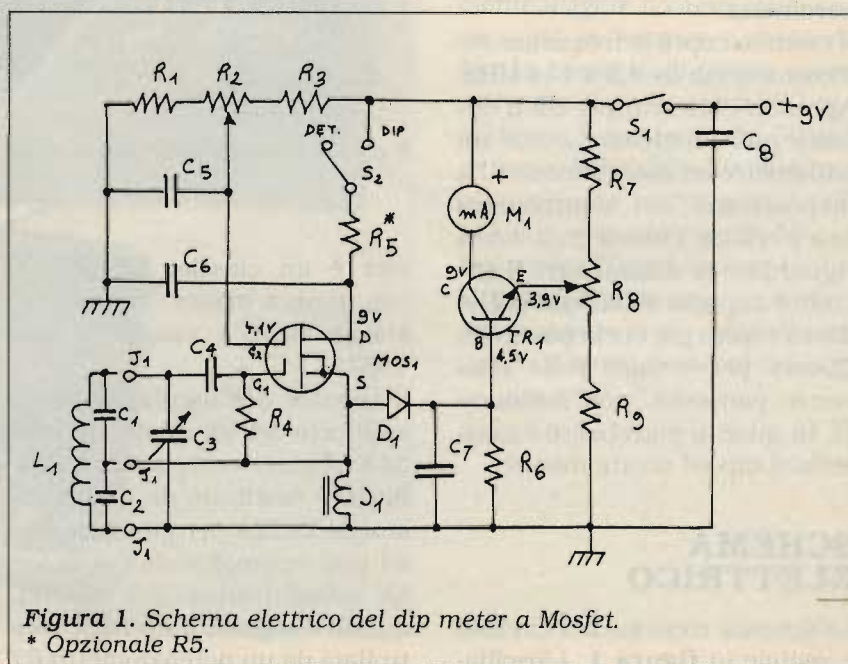

Figura 3. Disposizione componenti.

ti per la bobina L1.  
Nove bobine su tappi devono essere realizzate per coprire le frequenze da 2,3-200 MHz circa. Le bobine devono essere costruite con molta precisione, i valori sono visibili in tabella 1. Si utilizzano 9 bobine avvolte su supporti ex contenitori per pelli-

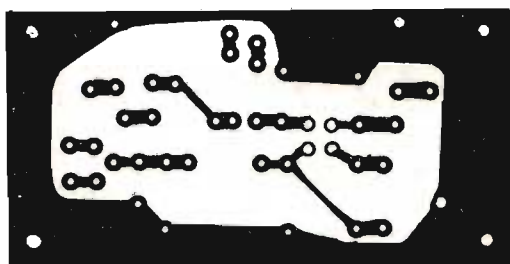
cole, facilmente reperibili. Ritoccano leggermente una spira in più o meno, avremo una precisa misura di frequenza. Si accorderà poi C3 per la porzione di banda utilizzata. Utile è una demoltiplica da applicare su C3 per una migliore precisione.

Un rettangolo di plexiglas può essere usato per fissare la bobina al circuito.

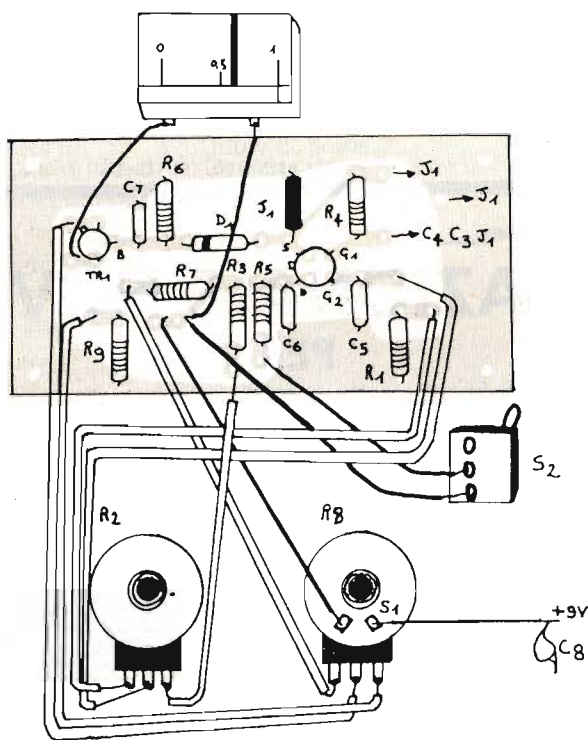
## ALLINEAMENTO

Per allineare questo strumento di misura è necessario un ricevitore a copertura continua o un altro grid-dip meter (calibrato). Si procederà inserendo la bobina per la frequenza da calibrare. Si accenderà lo strumento e si porrà R8 ad un terzo della scala. Se si utilizzerà un ricevitore, si sintonizzerà quest'ultimo sulla porzione più bassa di frequenza della banda, che deve coprire la bobina.

Con la bobina del dip-meter in prossimità del terminale d'antenna del ricevitore e la capacità variabile inserita, si dovrà udire l'oscillatore del dip in qualche porzione di quella banda. Si dovrà fare un segno su di un cartoncino applicato sulla scala della bobina, a questo punto si salirà di circa 100 kHz variando C3 e si troverà una nuova frequenza d'oscillazione sul ricevitore e così via, di 100 kHz in 100 kHz, fino a 1 MHz sopra la frequenza massima della bobina. Se non si accorderà la bobina all'inizio di banda, si ritoccherà la bobina togliendo o aggiungendo spire a seconda che la frequenza d'oscillazione sia spostata (più giù o più su) sul nostro ricevitore. Si compierà la stessa operazione per ogni bobina che utilizzeremo. Avendo invece a disposizione un altro grid-dip meter, già tarato, per calibrare il circuito, questo dip verrà posto in funzione detector e usato in modo simile ad un ricevitore a copertura continua.

## MODALITÀ D'USO

Il grid-dip meter controlla solo circuiti risonanti in una deter-

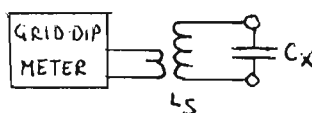
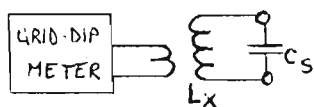

$L_x = C_x = \text{Sconosciute}$

$C_s = L_s = \text{standard}$

$$f = \frac{10^6}{2\pi\sqrt{LC}}$$

$L = \mu H$   
 $C = pF$

Figura 4.

minata frequenza.

In caso di linee di trasmissione, provvede a misurare con sufficiente  $Q$ , quindi non occorre il massimo accoppiamento dip-meter/bobine per rivelare l'assorbimento dell'energia RF.

L'energia massima assorbita, in accoppiamento induttivo, si ha quando lo strumento è accoppiato direttamente alla bobina. Sulle frequenze più alte è facile scoprire risonanze parassite e causare non desiderate risposte e armoniche in determinate frequenze sul grid-dip meter.

Deve essere usata attenzione per provare linee di trasmissione, oppure antenne, specialmente per combinazione antenna/linea di trasmissione.

Facilmente si potranno avere risposte armoniche che porteranno a false letture dello strumento.

Le misurazioni con i grid-dip meter sono essenzialmente misure di frequenza e, più preciso sarà l'accoppiamento, migliore sarà la lettura.

### MISURE DI CAPACITÀ E DI INDUTTANZA CON IL DIP

Con una accurata calibrazione del dip meter si possono misurare induttanze e capacità sulle frequenze 1,5-50 MHz. Il metodo richiede due accessori: una induttanza "standard" di conosciuto valore e una capacità standard, anch'essa conosciuta. Valore di 100 pF per la capacità

e 5  $\mu H$  per l'induttanza sono consigliabili.

La misura si effettua come da **figura 4**.

I due componenti in questione dovranno avere una tolleranza

del 5% ed essere di buona qualità.

Con ciò mi pare di aver detto tutto e vi lascio al vostro lavoro!



## RADIOELETRONICA

- APPARECCHIATURE ELETTRONICHE
- KENWOOD YAESU ICOM E ALTRE MARCHE
- TELEFONI CELLULARI
- RADIOTELEFONI
- CB - RADIOAMATORI
- COSTRUZIONE
- VENDITA • ASSISTENZA

di BARSOCCHINI & DECANINI s.n.c.

BORGIO GIANNOTTI

fax 0583/341955

VIA DEL BRENNERO, 151 - LUCCA

tel. 0583/343539-343612

## SENSAZIONALE NOVITÀ PER TELEFONI CELLULARI



**AMPLIFICATORE PER AUTO  
DA 0,6 ÷ 5 W  
PER TUTTI I TIPI DI TELEFONO  
CELLULARE PALMARE A 900 MHz**



# Circuito di ritardo per alimentatori ad alta tensione

**V**errà descritto un semplice circuito di ritardo per l'accensione di alimentatori di potenza ad alta tensione, tipicamente per amplificatori lineari. Il principio di funzionamento è elementare: un relé ritardato cortocircuita una resistenza di valore opportuno in serie al primario del trasformatore di alimentazione; così facendo si evita l'enorme assorbimento di picco dovuto ai condensatori di filtro scarichi e, contemporaneamente, lo shock ai diodi raddrizzatori.

Dal circuito elettrico di **figura 1** possiamo notare che la costante di tempo è determinata da R e da C che sono naturalmente di-



Figura 1.

## ELENCO COMPONENTI

RX: 10 ÷ 200 Ω, 10 ÷ 70 W  
 R: 100 ÷ 500 Ω, 5 W  
 C: 1000 ÷ 5000 μF, 15 ÷ 50 V  
 D: 1N4007

T1: primario 220, secondario 45  
 T2: 6/12/24 volt servizi

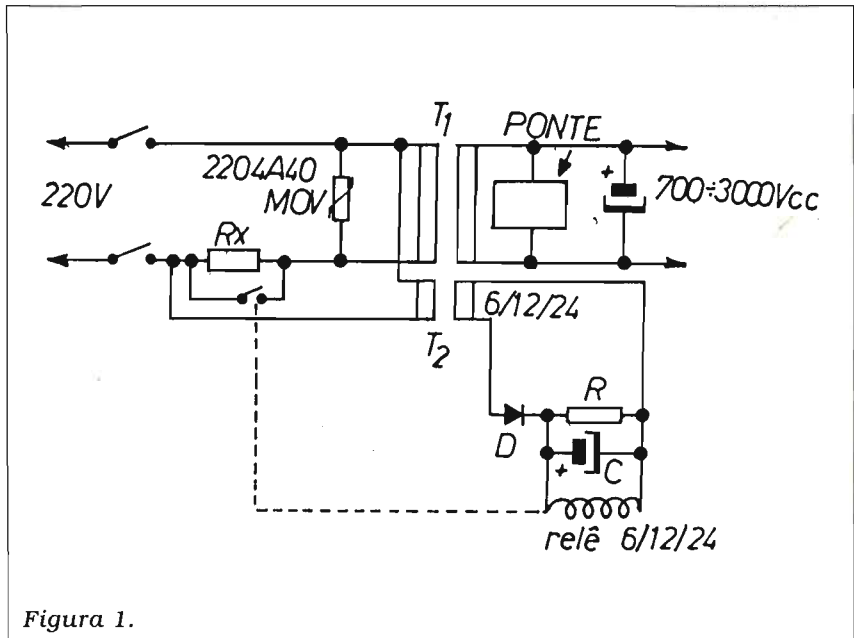
1: OFF  
 2: preaccensione (1 ÷ 5")  
 3: ON

commutatore  
 rotativo 3 POS, 2 vie



Figura 1A.



Figura 1B.

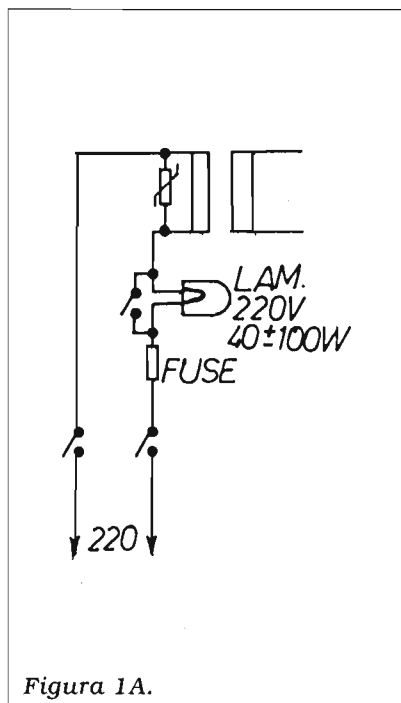

Figura 2. Lato componenti.

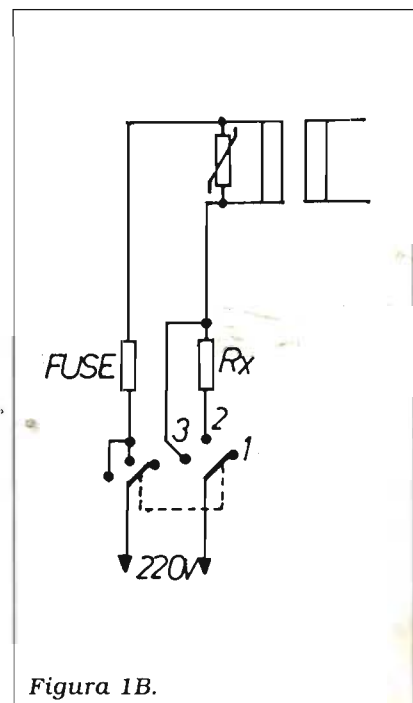

Figura 3. Lato componenti.

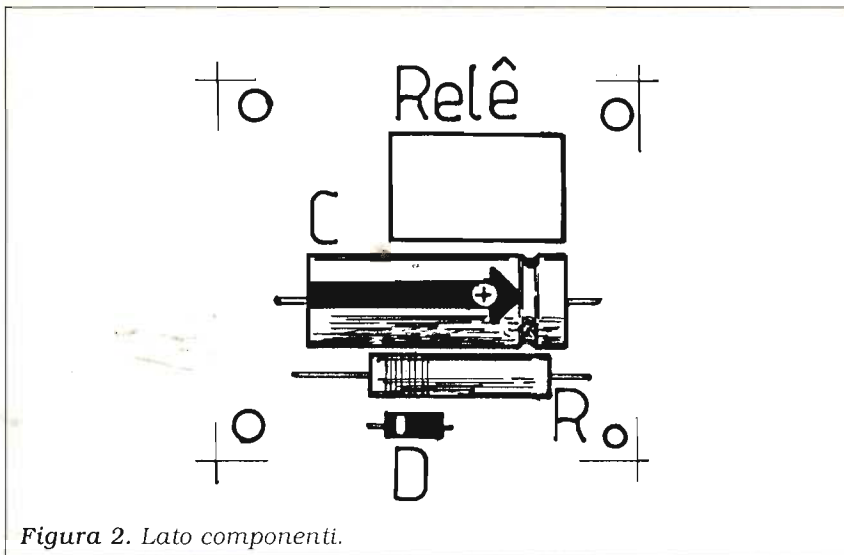

Figura 4. Lato rame.

pendenti dalla resistenza interna del RELÉ; fra i vari e molti circuiti descritti nella bibliografia, si è scelto questo dopo alcune prove al banco.

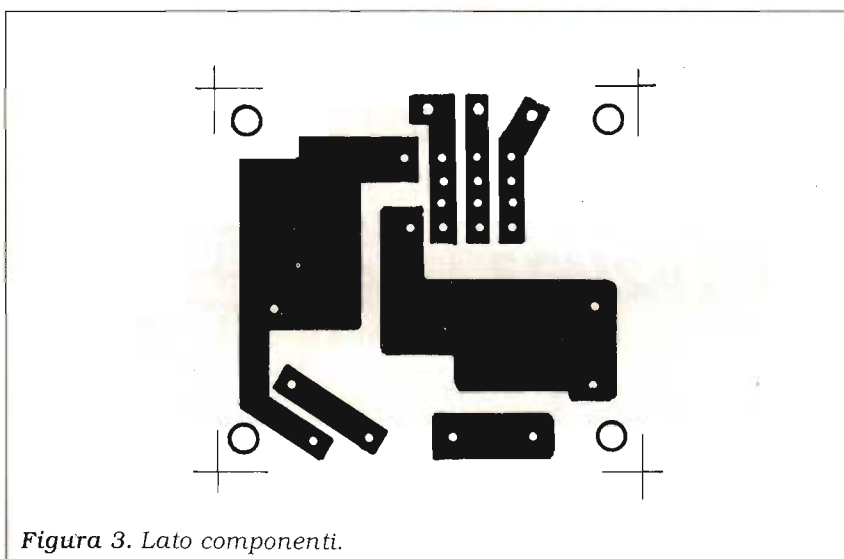
Anni or sono l'ARRL Handbook proponeva una lampadina da 60-100 W a 220 V (figura 1A) come resistenza in serie al trasformatore, ma l'ingombro ne sconsiglia l'uso, altri, e questa è la soluzione migliore, propongo di avvolgere una bobina di rame smaltato, spessore circa 0,3 mm, fino ad ottenere la resistenza desiderata, circa 20/200 ohm, considerando che per un tempo brevissimo, quell'avvolgimento può sopportare l'impulso della corrente di picco.

Altre soluzioni adoperano resistenze tubolari ceramiche da 20/50 W che, però, occupano molto spazio, oppure soluzione interessante, resistenze blindate in alluminio molto piccole, sempre da 20/50 watt.

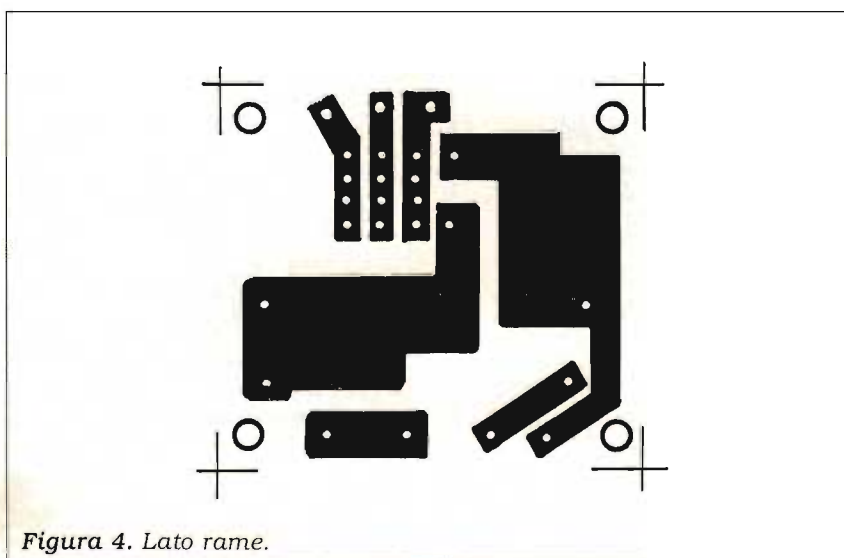
Valutate fra queste tre possibilità quella che più si adatta alle vostre esigenze.

Un altro circuito, sempre descritto sull'Handbook ARRL, proponeva l'alimentazione del relé a tensione medio bassa direttamente dalla rete 220; questa soluzione ha purtroppo l'inconveniente che è necessaria una resistenza molto grossa per portare la tensione di rete radrizzata al valore della tensione del relé e, per di più, generando molto calore. Si è pensato quindi, visto che in un alimentatore vi sono anche le tensioni di servizio (6-12-24 V) per le varie commutazioni, di alimentare con queste tensioni il circuito, eliminando la 220 (sempre meglio lavorare su bassa tensione). La resistenza e il condensatore che determinano la costante di tempo saranno più piccoli e facili da modificare per le variazioni del caso.



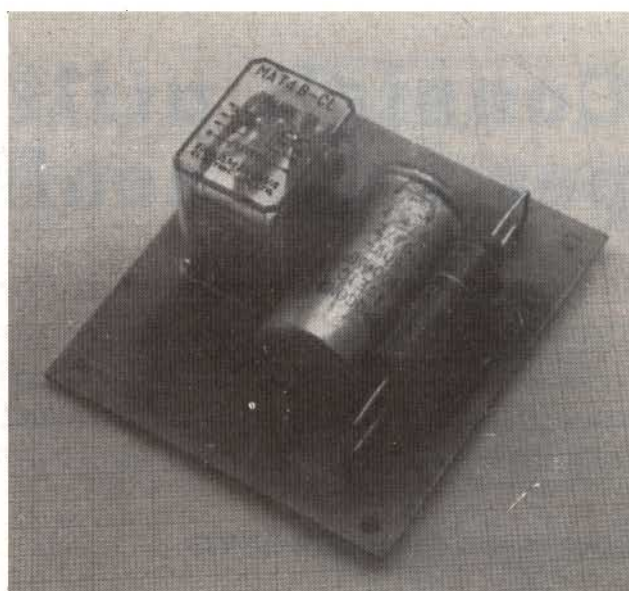
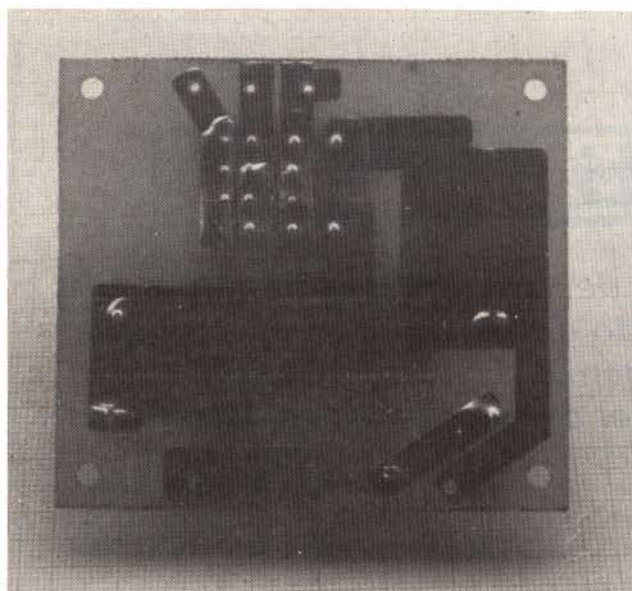

Valori precisi non è possibile darli, ma orientativamente per relé da 12-24, il condensatore  $C = 1000/5000 \mu F$  e  $R = 100/500$  ohm per tempi di circa 0,5/-3 S. Nella mia realizzazione con  $C = 1000 \mu F$ ,  $R = 110$  ohm, relé da 24 Volt, il tempo T è di circa 0,7 secondi.

Dalle fotografie è chiara la disposizione di montaggio ed in **figura 1** lo schema elettrico, mentre in **figura 1B** una variante manuale del circuito di ritardo.

La resistenza da mettere in serie al trasformatore non è inserita nel circuito stampato per ovvi motivi e andrà collegata all'u-

scita del relé nei punti X X; può essere utile usare uno scambio libero del relé per alimentare un LED come monitor dell'avvenuto ritardo e della costante tenuta del relé.

Può altresì essere utile sfruttare questo ritardo per alimentare il trasformatore dei filamenti della o delle valvole, limitando anche per questo componente, molto delicato in termini di picco di accensione, lo shock di accensione.

In parallelo al trasformatore è ormai buona consuetudine inserire un MOV, Metal Oxide Varistor, per evitare i danni dovuti a transistori o spikes sempre pre-

senti e vaganti per la rete 220. Questi brevi impulsi elevano la tensione a valori molto alti e ciò è spesso dovuto a motori elettrici, a sistemi di accensione di lampade particolari e a interruttori; non usando nessun sistema di protezione, non è raro perdere il trasformatore senza apparenti motivi.

Buona costruzione.

Telefonando allo 075/607171 è eventualmente disponibile il circuito stampato citando l'articolo, mese e anno della rivista nonché il numero di pagina della relativa figura.



**GFC** + **RADIO**  
+ **HOB**BY +

di Fantini P. e C. s.n.c. Via Fontanesi 25 - 10153 Torino

Tel. 011/830263 Fax Automatico

Apparati per OM e CB - Computer e Accessori • **CONCESSIONARIO PRODOTTI TECNOVENT**  
CAVO RG 213 NORME MIL - APPARATI JRC • Vendite per Corrispondenza • Finanziamenti  
in tutta Italia • Riparazioni con Laboratorio Attrezzato • Vasto Assortimento di Usato

Orario: 9/12 - 15.30/19 dal Martedì al Venerdì • Sabato 9.30/12.30 - 15/19.30 • **LUNEDÌ CHIUSO**

*INTERPELLATECI PER LE OFFERTE DEL MESE*

# Consigli utili per i CB neofiti

*In questo articolo cercherò di dare dei consigli a tutti coloro che stanno entrando nel favoloso mondo della radio, in special modo ai nuovi CB. Consapevole dell'esistenza di numerosi testi specializzati in campo radiantistico, cercherò di fare del mio meglio offrendovi la mia esperienza.*

**Gianfranco Grioni, IW2EVN**

**I**l primo argomento da prendere in esame è il cavo coassiale. Non è mia intenzione consigliarvi il cavo migliore, i negozianti sono sicuramente più bravi di me. Tengo invece a precisare un particolare sul quale si fa molta confusione: quale deve essere la lunghezza del cavo. La lunghezza del cavo (o linea di trasmissione), se terminato da un'antenna con impedenza a 50 ohm può essere casuale, dunque non è necessario che sia un multiplo di  $\lambda/4$  o  $\lambda/2$ , come si sente spesso affermare in banda cittadina e addirittura in gamma radioamatoriale;  $\lambda$  indica la lunghezza d'onda, che nel caso della CB risulta circa di 11 metri nell'aria e di 7,26 metri nella maggior parte dei cavi coassiali, dove la lunghezza d'onda è inferiore perché la velocità degli elettroni viene rallentata dal dielettrico. Per giustificare, in modo rigoroso, che la lunghezza del cavo non è importante ai fini del buon funzionamento di una stazione radio, bisognerebbe analizzare alcune formule di radiotecnica, difficili da comprendere anche per i più esperti. Ad ogni modo si può dimostrare che l'impedenza di ingresso di una linea di trasmissione, ter-



Figura 1.

minata da un carico resistivo di 50 ohm non dipende dalla sua lunghezza e rimane uguale al carico. In questo caso si dice che la linea è adattata, il R.O.S. (rapporto d'onda stazionaria) vale 1 e si ha il massimo rendimento, cioè la massima potenza irradiata. A proposito di R.O.S., vorrei fare un'osservazione; quando in una linea non si ha riflessione (linea adattata) non ha senso dire che il R.O.S. è zero, infatti questo parametro che quantizza la porzione di segnale, e quindi di potenza, che ritorna sul trasmettitore, varia da 1 a infinito: 1 linea adattata, infinito linea aperta o in corto circuito. Siccome R.O.S. uguale a uno non si riesce ad ottenerlo sempre, compare spesso in una stazione CB l'accordatore d'antenna. Vediamo com'è, come e quando si usa questo accessorio. L'accordatore d'antenna è

un circuito passivo (non alimentato), costituito solitamente da 2 condensatori variabili ad aria e una induttanza fissa (**figura 1**). Esso viene usato in tutte quelle circostanze in cui non si riesce ad abbassare il R.O.S. sotto un certo valore di sicurezza, che può variare, da 1,5 per i più pignoli, a 3 per i più arditi. Tipico esempio quando si usa un'antennina sul balcone o sul davanzale della finestra. L'accordatore va inserito tra il CB e il rosmetro (**figura 2**) e nel caso usassimo anche un amplificatore lineare, tra amplificatore e rosmetro (**figura 3**). La regolazione non è difficile: agendo alternativamente e delicatamente sui due condensatori variabili, si cerca di abbassare il più possibile il R.O.S., se avrete fortuna lo porterete a 1. Personalmente sono contrario all'uso dell'accordatore, perché risolve il problema del disadattamento (R.O.S. elevato) solo in modo fittizio, infatti nonostante a monte dell'accordatore non ci sia più riflessione, a valle c'è ancora disaccordo, inoltre provoca una piccola attenuazione al segnale trasmesso e ricevuto. Consiglio quindi di usarlo solo nei casi estremi, in cui non si riesca ad



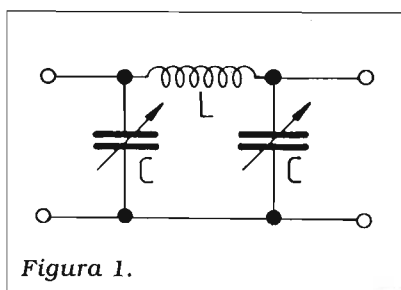

Figura 2.

avere un R.O.S. accettabile agendo sull'accordo in antenna. Prendiamo in considerazione ora la parte forse più importante di una stazione CB: l'antenna. Esistono fondamentalmente tre tipi di antenne: antenne da balcone, antenne da tetto e antenne per auto. Nel caso dovessimo installare il CB in macchina, oppure ubicare l'antenna sul balcone o sul davanzale della finestra, a mio avviso, la regola più valida per la scelta dell'antenna è quella di orientarsi verso il modello fisicamente più lungo (maggiore è la lunghezza, maggiore è il guadagno e quindi la resa). Se dovessimo invece installare l'antenna sul tetto, la scelta diventa molto soggettiva. Tra le antenne omnidirezionali, le migliori per fare i DX sono quelle con configurazione  $\lambda/4$ , infatti avendo un elevato angolo di irradiazione, si prestano molto bene per sfruttare la riflessione dell'E-sporadico. Inoltre sono poco sensibili al QRM e al QRN (rispetto ad antenne di lunghezza maggiore) quindi adatte per chi modula in città. Altri pregi di queste antenne sono: ottima

larghezza di banda e limitato ingombro. L'unico difetto è il basso rendimento per le medie distanze. Le caratteristiche complementari a queste antenne sono offerte dalle antenne con configurazione  $5/8 \lambda$ : discrete per fare DX, molto sensibili al QRM e al QRN, discreta larghezza di banda, elevato ingombro, ottime per le medie distanze. Sconsiglio antenne con altre configurazioni:  $\lambda/2$ ,  $3/4 \lambda$ ,  $7/8 \lambda$  etc. Indipendentemente dal tipo di antenna che vogliamo acquistare, orientiamoci su un'antenna staticamente cortocircuitata, abbasseremo la possibilità che tensioni statiche createsi in antenna danneggino il nostro apparato CB.

«Esci con l'alternata». «Sento un ronzio quando parli». Se non avete mai sentito frasi simili li sentirete ben presto in frequenza: cosa sta succedendo? La maggior parte delle volte la causa è un alimentatore non adeguato al nostro CB, ovvero l'alimentatore non è in grado di fornire la corrente richiesta dal baracchino, mantenendo stabile e filtrata la tensione. L'unico ri-

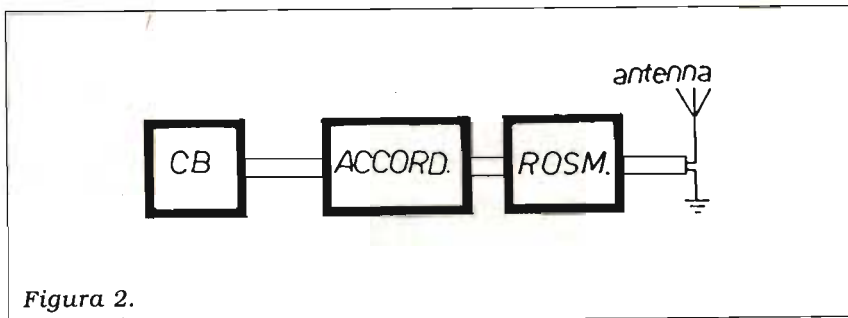
medio in questo caso è sostituire l'alimentatore con un modello più «robusto». Vediamo come dobbiamo ragionare per l'acquisto di un alimentatore. La prima cosa da fare è il calcolo della corrente totale che assorbe o assorbirà la nostra stazione. Dico assorbirà perché la maggior parte dei CB, prima o poi, finisce con l'acquistare un amplificatore lineare. Una volta stabilita la corrente che occorre, non resta che acquistare un alimentatore in grado di fornirla. Per essere sicuri di farci ascoltare bene acquistiamo quindi un alimentatore con corrente nominale superiore alla stretta necessaria. Non mi resta che augurarvi i miei migliori 73,51 e buon QSO.



Figura 3.



Per ricevere i raccoglitori inviate richiesta in busta chiusa a:

**EDIZIONI CD**  
Via Agucchi, 104  
40131 BOLOGNA

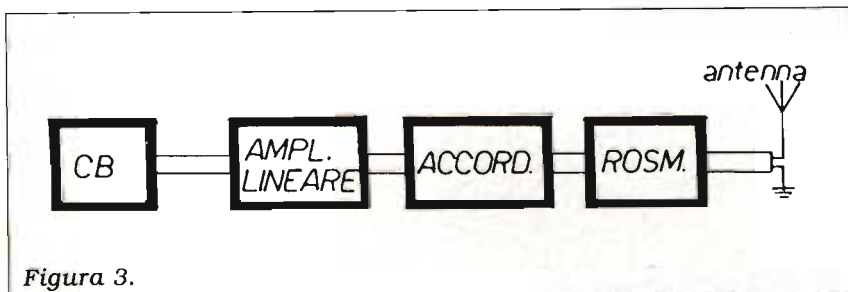
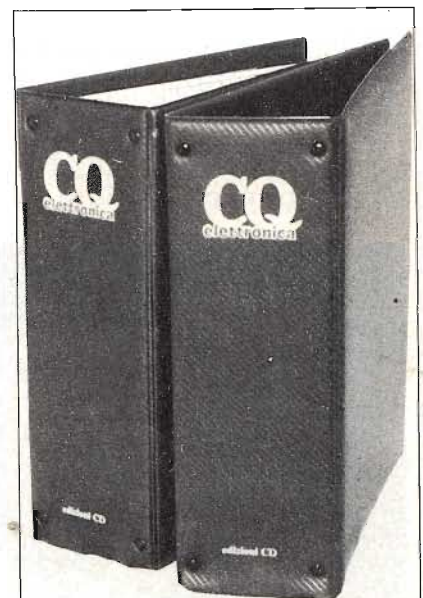
# Un circuito nuovo: il MODULATORE A DIODO

**Un sistema semplice, ingegnoso ed economico per modulare d'ampiezza segnali audio e piccoli segnali radio. Le applicazioni? Dalla realizzazione di piccoli trasmettitori AM alla creazione di effetti sonori. Un progetto da costruire, adeguare alle proprie esigenze e, perché no, elaborare.**

*"Food for thought"*: cibo per il pensiero, per la mente.

Un modo tutto americano di indicare quelle cose che, pur non soddisfacendo in modo diretto un bisogno materiale e psicologico, servono ad allenare in modo piacevole la mente o a esaudire simili esigenze spirituali. Il circuito del modulatore a diodo ci sembra, appunto, food for thought. Dati un segnale a frequenza fissa e uno a frequenza variabile, all'uscita del nostro apparecchio si tro-

verà il primo modulato in ampiezza dal secondo. Le frequenze in gioco possono variare dall'audio (anche dal sub-audio) alle soglie delle UHF sostituendo, in pratica, il solo diodo. Ci sembra, a questo punto, un po' retorico sottolineare l'enorme vastità delle applicazioni possibili per questo progetto, tanto che, più che una realizzazione a sé stante, le vedremo meglio come un elemento destinato a essere fagocitato da sistemi più complessi. Con que-

sto circuito, comunque, è facilissimo modulare d'ampiezza oscillatori RF e piccoli TX, oppure ottenere "voci spaziali" e simili effetti sonori utilizzando una portante ad audiodi frequenza ed il segnale d'uscita di un amplificatore collegato a un microfono.

## FUNZIONA COSÌ

Lo schema elettrico del modulatore a diodo è visibile in **figura 1**. Il segnale da modulare, che d'ora in poi, per comodità, chiameremo *portante*, viene applicato all'anodo del diodo modulatore D1 per mezzo del condensatore d'accoppiamento C1. A tale anodo viene anche applicata una tensione di polarizzazione per mezzo dei resistori R1 e R2: in tal modo si sfrutta il tratto lineare della caratteristica del diodo, ottenendo un netto miglioramento nella resa del circuito. Il segnale modulante viene applicato al catodo, mediante C4 ed R3; anche questo elettrodo è polarizzato, grazie al resistore R4. Sotto l'effetto della tensione alternata del segnale modulante, la resistenza interna del diodo varia, e con essa l'ampiezza della portante che riesce a oltrepassarlo: si ottiene così una perfetta AM della portante medesima.

Il segnale così ottenuto raggiunge l'uscita attraverso C4. Il condensatore C2 e il resi-

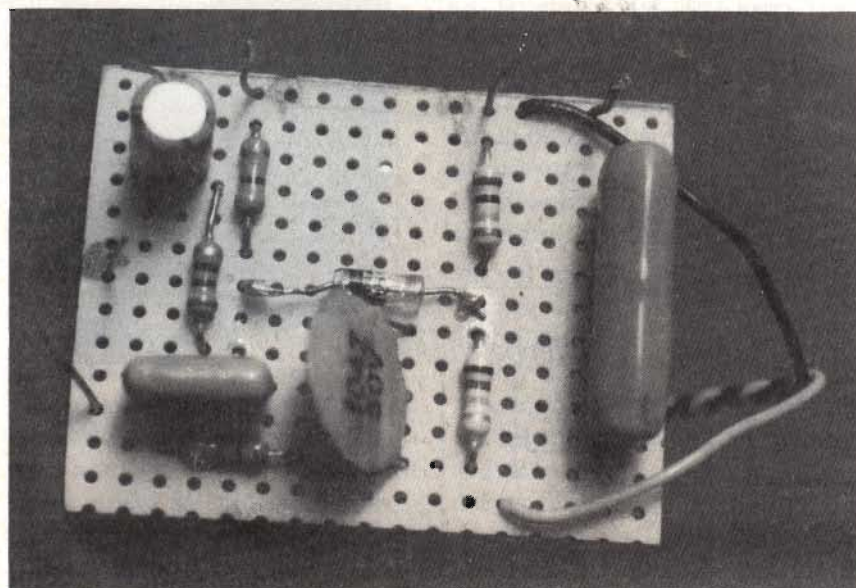





figura 1  
Schema elettrico del modulatore a diodo.

**ELENCO DEI COMPONENTI**  
(Resistori 1/4 W, 5%)

- R1: 6800  $\Omega$
- R2: 1000  $\Omega$
- R3: 470  $\Omega$
- R4: 1500  $\Omega$
- R5: 100  $\Omega$
- C1: 470 nF poliestere (RF: 1 nF ceramico)
- C2: 100 nF ceramico
- C3: 100 nF poliestere (RF: 1 nF ceramico)
- C4: 47  $\mu$ F/16 V<sub>L</sub> elettrolitico verticale
- D1: AA117 o altro diodo al Germanio (per BF) ESM247, HP5082 o altro diodo Schottky (per RF)

**IN PRATICA**

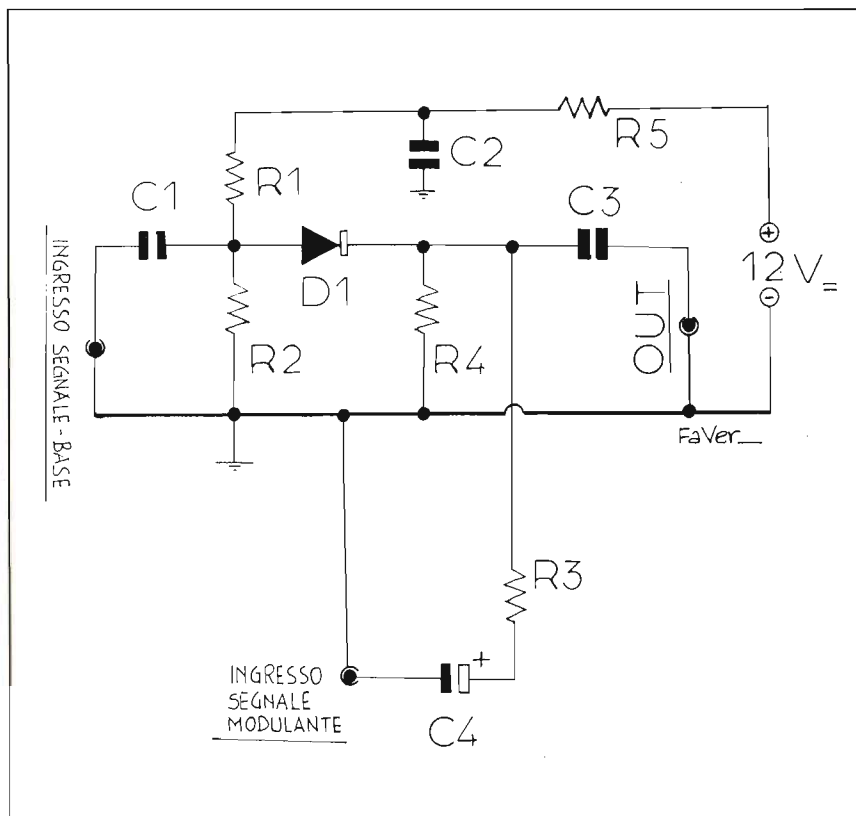
Per il montaggio del modulatore a diodo è opportuno adottare il circuito stampato riprodotto in **figura 2**, da incidersi su vetronite ramata monofaccia. Forate le piazzole con una punta al videria da 1 mm e lucidate accuratamente le piste, si installeranno i componenti seguendo il piano di montaggio proposto in **figura 3**. Si osservi la polarità del diodo, diversamente il circuito non potrà mai funzionare; si eviti anche di surriscaldarlo in fase di saldatura.

**COLLAUDO & IMPIEGO**

Si tratta, più che altro, di fare qualche esperimento con varie frequenze portanti e diversi segnali di modulazione. Per provare se il circuito funziona, utilizzare come portante una sinusoide a 1 kHz circa e come segnale di modulazione un'onda quadra a 2 o 3 Hz: se tutto va bene, all'uscita (dove si sarà applicato l'ingresso di un amplificatore BF) si avrà un segnale simile a quello di una sirena.



figura 2  
Circuito stampato del modulatore a diodo, in scala 1:1.



figura 3  
Piano di montaggio del modulatore a diodo.

store R5 completano il circuito realizzando il disaccoppiamento dell'alimentazione (12 Vcc).

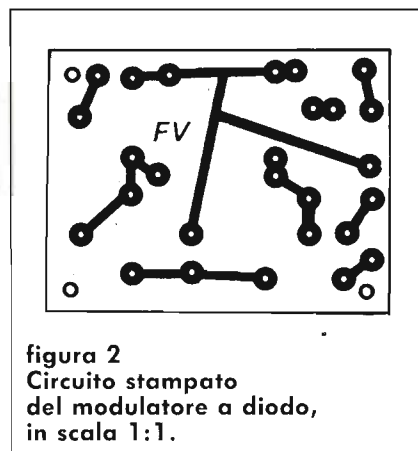
**COME SCEGLIERE I COMPONENTI**

I valori suggeriti nell'elenco dei componenti valgono soprattutto per le applicazioni in bassa frequenza. Il diodo al Germanio, infatti, presenta una certa capacità interna che tende a "cortocircuitare" tale componente per le frequenze più alte. In RF, e soprattutto dalle VHF in avanti, è meglio ricorrere a un diodo **schottky** e a uno dei diodi mescolatori per TV (1N82, eccetera). Il valore di C1 e di C3 dovrà ridursi col crescere della frequenza; alle VHF, per esempio, C1 varrà 10 o 15 pF, mentre C3 sarà da 2 o 3 pF. Anche il valore di C4 dovrà essere convenientemente ridotto se la frequenza del segnale modulante dovesse essere superiore allo spettro audio.

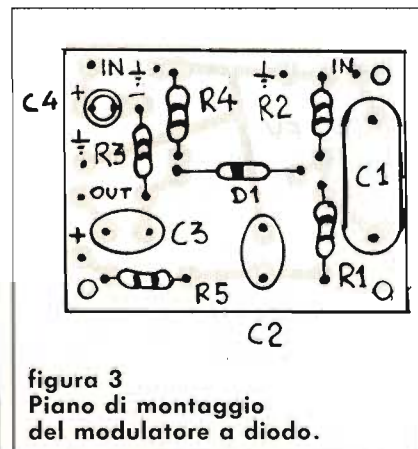
# La CB col BC

*Microconvertitore per Onde Cortissime*

**Molti ricevitori del surplus — in particolare il BC312 e il 348 — non coprono la parte alta delle Onde Corte. Con questo semplice convertitore, collegabile anche a qualsiasi altro RX, è possibile ovviare a tale lacuna e, in particolar modo, ascoltare i CB sui 27 MHz.**

Tra i ricevitori più adatti per i radioappassionati più giovani o dal portafoglio più leggero, vanno senza dubbio annoverati i vecchi, cari BC312 e 348, due "cassoni" a valvole provenienti dall'equipaggiamento militare americano della II Guerra Mondiale. Sebbene la quotazione sul mercato del surplus sia di solito contenuta, le prestazioni ottenibili possono risultare sorprendenti: la sensibilità è molto buona, la selettività ragionevole per l'ascolto delle broadcasting (un po' meno per la SSB, il CW e il DXing vero e proprio, ma non si può pretendere tutto...) e la lettura in frequenza, beh, niente di paragonabile a un display digitale, ma sempre meglio delle scale parlanti a funicella degli apparecchi "Made in Hong Kong"!

Insomma, col 312 o il 348 si possono ascoltare tante belle cose, ma, ahimé, il problema è che si fermano a 18 MHz, precludendo così l'ascolto delle interessanti bande di radiodiffusione dei 21 e dei 24 MHz, nonché i radioamatori

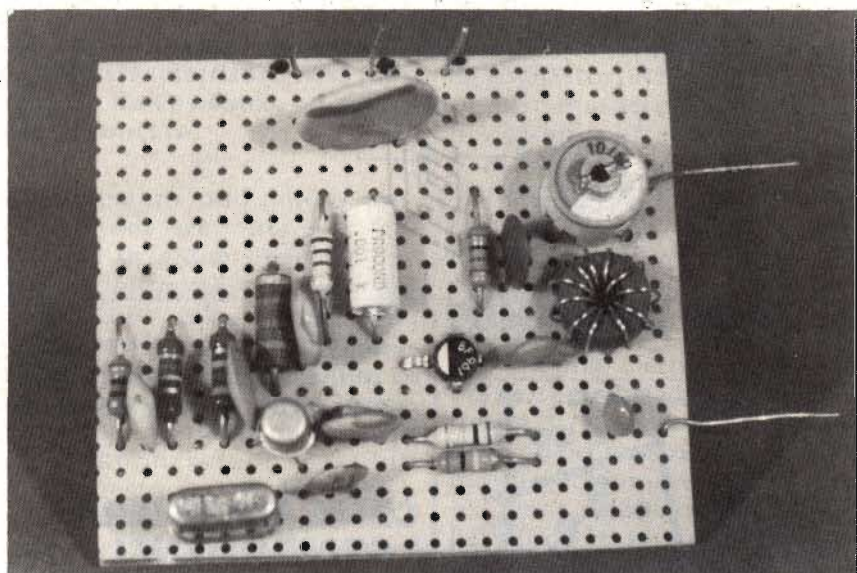

sui 21 e sui 28 e, anche, la Citizen Band sui 27 MHz.

Per fortuna, viste le ottime caratteristiche del front-end di entrambi gli RX menzionati, per poter captare anche le Onde Cortissime basta aggiungere un semplice convertitore di frequenza.

### **FUNZIONA COSÌ**

Lo schema elettrico del convertitore per Onde Cortissime è riprodotto in **figura 1**.

Si possono individuare con facilità i due stadi che lo compongono:

- il mescolatore, equipaggiato col mosfet Q1;
- l'oscillatore locale, stabilizzato a cristallo (X), equi-

paggiato col planare Q2.

Manca, come si vede, lo stadio preamplificatore a radiofrequenza. Questo è dovuto al fatto che, avendo realizzato il converter per ricevere i CB locali, non ho voluto complicarmi troppo la vita con circuiti accordati aggiuntivi, neutralizzazioni e via dicendo. All'atto pratico, la sensibilità è discreta anche così, almeno sui 27: a coloro che desiderassero utilizzare questo progetto per il DXing sulle bande radiantistiche o broadcasting, raccomando il preamplificatore a circuito ibrido descritto su **CQ 11/90**, pag. 31, idoneo appunto per queste frequenze.

I segnali captati dall'antenna



## ELENCO DEI COMPONENTI

(resistenze da 1/4 W, 5%)

R1: 100 k $\Omega$   
 R2: 100  $\Omega$   
 R3: 560  $\Omega$   
 R4: 470  $\Omega$   
 R5: 2200  $\Omega$   
 R6: 27 k $\Omega$   
 R7: 27 k $\Omega$   
 R8: 100 k $\Omega$

C1: 33 pF ceramico  
 C2: 10  $\div$  60 pF compensatore  
 C3: 150 pF ceramico  
 C4: 47 pF ceramico  
 C5: 22 nF ceramico  
 C6: 1 nF ceramico  
 C7: 10 nF ceramico  
 C8: 47 pF ceramico  
 C9: 100 pF ceramico  
 C10: 47 pF ceramico  
 C11: 10 nF ceramico

Q1: BF961 o equivalenti  
 Q2: 2N2222 o equivalenti  
 L: 10 spire filo rame smaltato da 0,5 mm su supporto toroidale  
 Amidon T-37-6 o analoghi  
 X: cristallo miniatura da 10  $\div$  20 MHz



figura 1  
 Schema elettrico del convertitore CB.



figura 2  
 Circuito stampato, in scala 1:1.

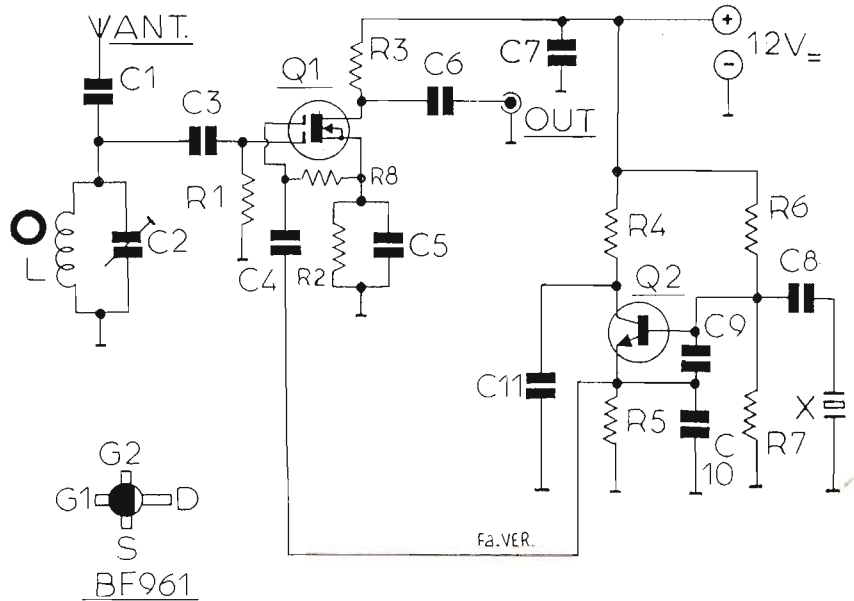

figura 3  
 Piano di montaggio del convertitore CB.

raggiungono, attraverso C1 (di valore ridotto per evitare fenomeni di sovraccarico), il circuito accordato d'antenna, formato dalla bobina toroidale L e dal semifisso C2 e sintonizzato sulla frequenza di ricezione. Il condensatore C3 accoppia tale circuito al gate 1 del mosfet mescolatore Q1, blandamente polarizzato per mezzo di R1. Questo stadio funziona a source comune (si osservino il resistore di polarizzazione R' e il bypass C5), il segnale d'oscillatore locale viene iniettato, attraverso C4, sul gate 2, polarizzato mediante R8 che introduce anche una leggera controreazione stabilizzante. I segnali derivanti dal battimento sono disponibili sul drain, caricato mediante R3 che ha anche il compito di bloccare la RF impedendo che si riversi sull'alimentazione. Eventuali residui sono fuggiti a massa dal C7. Il segnale di drain viene applicato all'ingresso (presa d'antenna) del ricevitore mediante C6. Poiché l'uscita del converter non è accordata, verranno effettivamente accoppiati all'RX due segnali diversi, derivanti l'uno dalla somma e l'altro dalla differenza tra il segnale d'ingresso e quello d'oscillatore. Ciò, in realtà, non rappresenta un vero problema, perché il segnale-somma ricadrà per forza fuori banda. Se, per esempio, il quarzo X è da 20 MHz, si avrà:

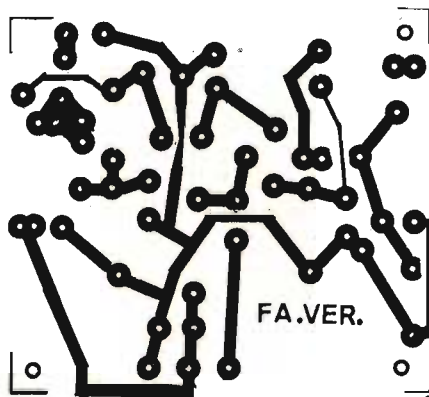
$$F1 = (27 - 20)\text{MHz} = 7 \text{ MHz};$$

$$F2 = (27 + 20)\text{MHz} = 47 \text{ MHz}.$$

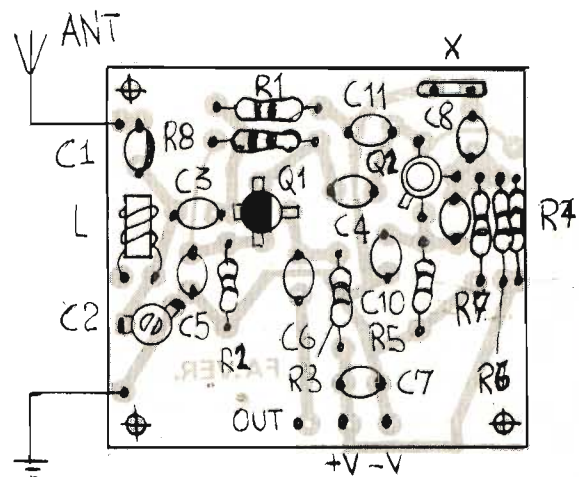
Un segnale a 47 MHz è, in pratica, inesistente per i circuiti d'ingresso del BC, che lo elimina senza difficoltà.

L'oscillatore locale è un semplice circuito Colpitts (si noti il tipico partitore capacitivo formato da C9 e C10) con uscita d'emettitore. Il cristallo X, accoppiato alla base mediante C8, può assumere valori compresi tra 10 e 23 MHz circa, dimodoché la conversione avvenga su frequenze comprese tra 4 e 17

MHz circa. Per diversi motivi, non è conveniente avvicinarsi troppo ai limiti di banda dell'RX quando se ne può fare a meno.

È possibile ottenere la sintonia continua semplicemente rimpiazzando il quarzo con un circuito accordato (induttanza e capacità variabile in parallelo) risuonante entro le frequenze indicate: il nostro oscillatore locale è infatti accettabilmente stabile anche come VFO. In questo caso, però, sarebbe meglio schermare tra loro l'oscillatore locale e il mescolatore.

## IN PRATICA

Si tratta di una realizzazione semplice, ancorché in alta frequenza e quindi soggetta a tutti gli accorgimenti del caso. I componenti non sono critici e, con qualche riserva per il toroide richiesto per L, non dovrebbero creare problemi di reperibilità. È possibile adottare per L una bobina convenzionale, ma si perde qualcosa sul piano delle prestazioni a causa del minor fattore di merito e si accentua la necessità di schermature nel caso dell'“opzione VFO”.

Il mosfet Q1 può, in pratica, essere qualsiasi doppio gate a canale N: i vari BF981, 982, ECG222, 40673 sono tutti ottimi sostituti. Lo stesso discorso vale per Q2, rimpiazzabile con ogni “general purpose” NPN al Silicio.

Il quarzo X può senz'altro essere di recupero.

È senz'altro raccomandabile il montaggio su circuito stampato (figura 2), da incidersi preferibilmente su vetronite.

L'installazione dei componenti non è critica, anche se il mosfet Q1 deve essere trattato con delicatezza: si eviti di surriscaldarlo e, a scanso di sorprese, si distacchi momentaneamente la spina del saldatore mentre ci si occupa di lui. Per il resto, basterà adottare come guida il piano di montaggio proposto in figura 3.

## COLLAUDO & IMPIEGO

Il convertitore CB non richiede una vera e propria taratura. Data tensione (occorrono circa 12 V, ben filtrati e stabilizzati), si verifichi, con un frequenzimetro o un ricevitore, la presenza del segnale d'oscillatore tra C4 e massa. Quindi si colleghi l'uscita all'RX e, sintonizzata una stazione, si regoli C2 per la massima resa. Se si prevede di utilizzare l'apparecchio non solo per l'ascolto CB, ma anche per il resto delle Onde Cortissime, è bene sostituire C2 con un piccolo condensatore variabile, in modo da poter accordare lo stadio d'ingresso in modo più rapido e preciso.

## Francoelettronica

**IK60KN** Viale Piceno 110 - 61032 FANO (PS)  
Tel. 0721 / 806487 - Fax 885590 - Autotel. 0337 / 638911

- BASETTA 120 CANALI PER ALAN 27 / 18 / 28 L. 39.000
- BASETTA 160 CANALI + 5 ALFA PER ALAN 48 L. 48.000
- BASETTA 160 CAN. 120 CAN. + 5 ALFA L. 38.000
- BASETTA 120 CANALI PER ALAN 34 / 68 / 44 / 48 L. 25.000
- BASETTA ESPANSIONE CANALI PER 77/102 PRESIDENT HERBERT LAFAYETTE TEXAS HAWAII L. 39.000

2SC1815	L. 300	2SC2078	L. 3.000
2SC2166	L. 3.500	2SC1969	L. 5.500
2SC2314	L. 2.000	2SD837	L. 2.000
LC7120	L. 10.000	LC7131	L. 10.000
LC7132	L. 10.000	MC145106	L. 15.000
TA7217AP	L. 3.500	TA7205AP	L. 3.000
TA7310P	L. 4.600	MN3008	L. 25.000
MN3101	L. 4.000	MC3357	L. 4.500
MC3361	L. 4.500	ED9	L. 15.000

Quarzi 15.810 - 14.910 - 14.460 - 14.605 - 10.240 - 15.370 - 16.260: L. 10.000 cad.  
Basetta Eco tipo Colt L. 75.000.

Spedizioni in contrassegno più Lire 10.000 per spese postali.

Per ricevere gratis il listino prezzi delle modifiche e ricambi CB telefonateci il Vs indirizzo. Laboratori e rivenditori possono richiedere il listino con richiesta via fax inviando intestazione e P. IVA.



# Alimentatore stabilizzato 3-20 V - 25 A

(con limitazione di corrente regolabile).

**Gianfranco Grioni, IW2EVN**

**N**onostante esistano molti progetti di alimentatori stabilizzati ho voluto ugualmente proporvi anche il mio, perché, visto l'esiguo numero di componenti utilizzati, ritengo sia realizzabile da chiunque abbia un po' di confidenza con il saldatore.

## DESCRIZIONE DEL CIRCUITO

Il trasformatore  $Tr$  abbassa la tensione di rete che viene successivamente raddrizzata dal ponte di diodi  $P$  e livellata dal condensatore elettrolitico  $C1$ . Come regolatore di tensione è stato usato un L200 il quale è in grado di erogare una corrente di 1,5 A in condizioni di ottima stabilità (pin 5). Il parallelo di transistor  $T1, T2, T3, T4, T5$  amplifica la corrente erogata dallo stabilizzatore. Le resistenze  $R1, R2, R3, R4, R5$  ripartiscono in modo simmetrico le correnti di emettitore, compensando il fenomeno della dispersione delle caratteristiche, in particolare  $hFE$  differenti. Il gruppo  $T6, R9, R10, R11$  determina la corrente massima erogabile: la protezione contro i cortocircuiti è a soglia fissa ovvero non rientrando in caso di corto circuito la caduta di tensione sulla  $R11$ , e parte della  $R9$ , manda in saturazione il transistor  $T6$  il quale

trascina a massa il pin 2 dell'integrato. Se il pin 2 viene portato a potenziale zero, il regolatore entra in protezione e la tensione in uscita si annulla. Il potenziometro  $R9$ , dosando la tensione in base al transistor  $T6$ , regola la corrente massima erogabile. La corrente minima erogabile, invece, dipende dalle resistenze  $R1, R2, R3, R4, R5$ ; l'alimentatore che ho realizzato io eroga una corrente minima di 500 mA con  $R1 = R2 = R3 = R4 = R5 = 0,1$  Ohm, nel caso scegliessimo resistenze di valore maggiore, otterremo una corrente minima inferiore.  $R10$  polarizza il transistor  $T6$ . Il partitore resistivo  $R6, R7, R8$  è responsabile della tensione disponibile in uscita secondo la relazione  $V_{out} = 2,8 V (1 + R8/R6 + R7)$ . I condensatori  $C2$  e  $C3$  (in particolare  $C2$ ) servono per la stabilità del sistema, ovvero evitano l'innescarsi di spiacevoli autoscillazioni.  $C5, C6, C7, C8, C9$  non sono strettamente indispensabili, infatti, filtrano eventuali ritorni di radiofrequenza, qualora si usasse l'alimentatore per alimentare  $RTX$ .  $C4$  filtra "residui" di ripple provenienti, sia dall'alimentatore, sia dal carico. È possibile migliorare la reiezione al ripple in uscita aumentando il valore di  $C4$ ; attenzione però: se il valore di  $C4$  aumenta, aumenta anche la possibilità che si verifichi

una instabilità della tensione.

## CONSIGLI PRATICI

Come avrete potuto notare dall'elenco componenti,  $R11$  ha un valore insolito, probabilmente difficile da reperire in commercio. Il problema può essere risolto realizzando  $R11$  con un normale spezzone di filo di rame del diametro opportuno per la dissipazione. Per determinare la resistenza del filo si può utilizzare il metodo di misura indiretto. Si fa percorrere il filo da una corrente nota di valore abbastanza elevato, per esempio 10 A, in modo da poter apprezzare la caduta di tensione ai suoi capi, si misura tale differenza di potenziale con un normalissimo tester o multimetro e si applica la legge di Ohm ( $R = V/I$ ).

Se si desidera ottenere un'ottima stabilità e un basso ripple, bisogna attenersi scrupolosamente ai seguenti accorgimenti: saldare  $C4, C5, C6, C7, C8, C9$  e il partitore  $R6, R7, R8$  direttamente sulle boccole, in modo tale da evitare le cadute di tensione sui fili a valle del partitore. Scegliere i fili di collegamento della sezione adeguata e fare in modo che siano i più corti possibile. Montare  $T1, T2, T3, T4, T5$  sopra una opportuna piastra di dissipazione, una piccola ventola di raffreddamento, controlla-

SCHEMA ELETTRICO

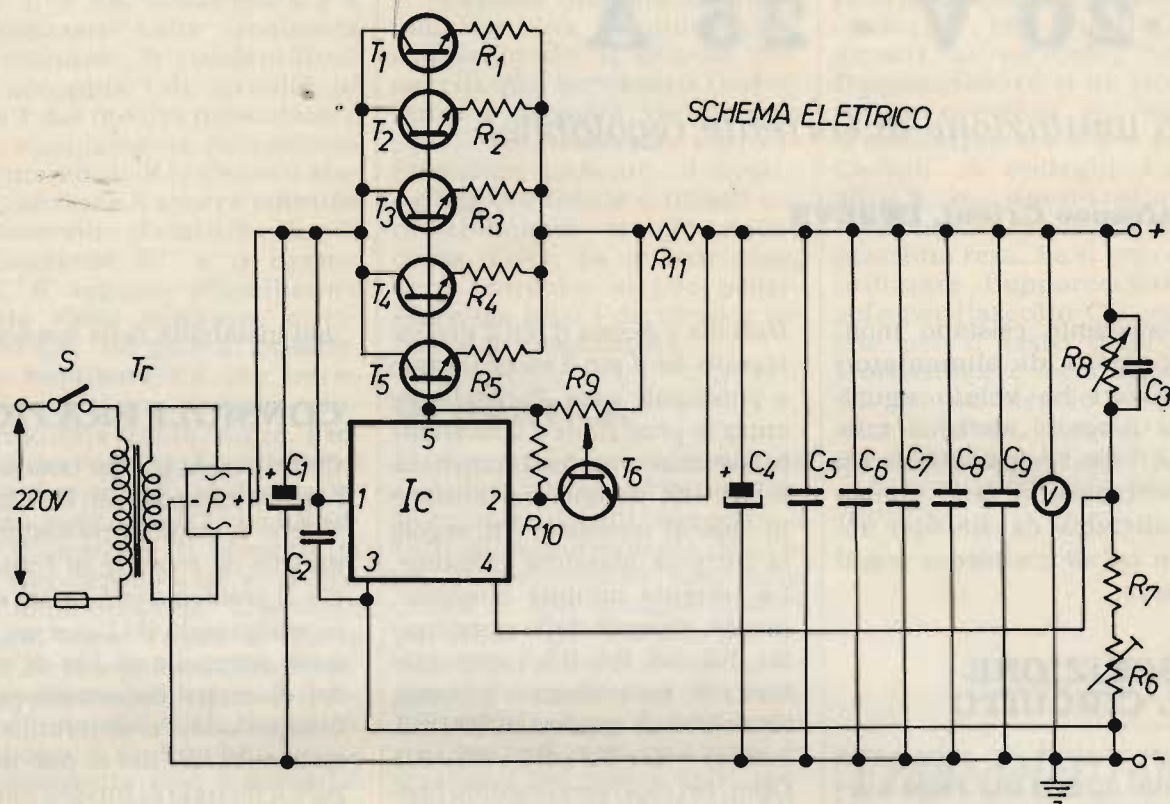

ELENCO DEI COMPONENTI

R1, R2, R3, R4, R5: (0,1-0,22) Ohm, 10 W, resistenze a filo cementate  
 R6: 5,6 kohm, trimmer lineare  
 R7: 820 ohm, 1/4 W, resistenza ad impasto  
 R8: 10 kohm, potenziometro lineare a carb.  
 R9: 10 ohm, potenziometro lineare a filo  
 R10: 1 kohm, 1/4 W, resistenza ad impasto  
 R11: 0,015 ohm, 10 W, resistenza: vedi testo

C1: 35 millifarad, 30 V, condensatore elettrolitico  
 C2: 220 nF, 30 V, condensatore al poliestere  
 C3: 2,2 microF, 30 V, condensatore al poliestere  
 C4: 1 microF, 30 V, condensatore elettrolitico

C5: 470 nF, 30 V, condensatore al poliestere  
 C6: 47 nF, 30 V, condensatore al poliestere  
 C7: 4,7 nF, 30 V, condensatore al poliestere  
 C8: 470 pF, 30 V, condensatore ceramico  
 C9: 47 pF, 30 V, condensatore ceramico

Tr: (220-18) V, 500 VA, trasformatore  
 P: 30 A, 100 V, ponte di diodi  
 S: 3 A, 220 V, interruttore

T1, T2, T3, T4, T5: 2N3055 o equival. transistors npn  
 Ic: L200, regolatore di tensione  
 BC108 o equivalente: transistor npn  
 F: 2,5 A, 250 V, fusibile

2N3055 da sotto

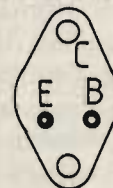

BC105 da sotto

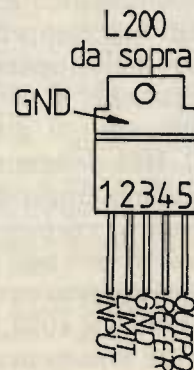



ta da un interruttore termico, eviterà ogni pericolo di deriva termica. Nel caso volessimo inserire due strumentini per la lettura della tensione e della corrente, consiglio di sfruttare la resistenza interna dell'amperometro come surrogato della R11, eliminando così ulteriori inutili cadute di tensione. Visto l'esiguo numero di componenti utilizzati, ritengo sconveniente assemblare i componenti su base di bachelite, eventualmente utilizzare una mille fori.

## TARATURA

Posizionare il potenziometro R8 al massimo della sua escursione e regolare il trimmer R6 per la massima tensione. Non è necessario tararla a 20 V, anzi, consiglio a chi adoperasse l'alimentatore per uso radiantistico, di non superare i  $14 \pm 15$  V, evitando in questo modo acciden-

tali sovratensioni ai ricetrasmittitori. Può succedere che, terminato l'assemblaggio, la tensione non sia perfettamente stabile, in tal caso sostituire C2 e C3 con condensatori di valore poco differente, soprattutto cercare di accorciare ulteriormente i fili. Una caduta di tensione di 0,2 V, da vuoto a pieno carico, può essere ulteriormente migliorata.

## MODIFICHE PER AUMENTARE LA CORRENTE MASSIMA EROGABILE

Aumentare la potenza del trasformatore tenendo presente che il rendimento dello stadio regolatore non supera il 65%, sostituire il ponte raddrizzatore, aumentare il valore del condensatore elettrolitico di livellamento facendo attenzione a non

aumentarlo troppo, altrimenti i transistor di potenza sono costretti a dissipare una potenza eccessiva. Abbassare il valore della R11, infatti,  $I_{max} = (0,4 - 0,6) V/R11$ . Aumentare il numero dei transistor di potenza. Nel caso avessimo bisogno di correnti molto elevate, cioè oltre i 35 A, mettere il parallelo di transistor in darlington con un altro 2N3055, in modo da non caricare troppo l'L200 e aggiungere una resistenza zavorra da 10 k tra l'emettitore del nuovo transistor e la massa.

## CURIOSITÀ

L'alimentatore può essere usato anche come carica batteria, infatti, mediante il potenziometro della regolazione della corrente, è possibile scegliere la corrente massima di ricarica.



# COMUNICARE IN MASSIMA SEGRETEZZA INTERFACCIA FREQUENCY HOPPING FH01

Tecnica di ricetrasmmissione a salti di frequenza che permette di scomparire dai canali e rendersi inintercettabili ed indisturbabili. Studiata appositamente per il President Jackson, l'FH01 è facilmente collegabile a tutti quegli apparati (VHF, CB e civili) con unità PLL a codici paralleli. Disponibili accessori e cavi di interconnessione dedicati per molti tipi di apparati. Applicazioni personalizzate.

Prezzo al pubblico: Lit. 419.000 (IVA inclusa)



Sconti per rivenditori (richiedere quotazioni)



Spedizioni in contrassegno in tutta Italia



 **GPM** IKØCPM

**Electronica e Telecomunicazioni**

UFF./LAB.: Via Eschilo 191/A int. 50 - 00125 ROMA  
Per informazioni e ordini: Tel. 06/6092071-6096593

# “DOLCE RISVEGLIO” ... elettronico!

*Sorge il primo sole, oppure, più prosaicamente, si accende la lampada sul comò e questo simpatico circuitino comincia a cinguettare proprio come un vero pettirosso, per acquietarsi non appena torna l'oscurità. Un gadget simpaticissimo, che, con un po' di fantasia, si potrà utilizzare in mille occasioni.*

**Fabio Veronese**

**U**na delle prime cose che si riscoprono quando dalla città ci si trasferisce in campagna, è che — almeno in estate — non c'è bisogno di alzare le tapparelle per sapere, al mattino, che tempo fa: se piove, infatti, si sentono le rane che gracidano in coro, mentre se è bel tempo si può ascoltare il cinguettio degli uccellini dagli alberi circostanti. Da tale constatazione è nata l'idea per il progettino descritto in queste pagine: non è nulla più di un gadget, adatto a chi sia alle prime armi col saldatore, ma consente di ascoltare il verosimile cinguettio di un pettirosso quando, al mattino, si fa luce nella stanza dove si è riposato. Più in generale, questo circuitino tace finché viene lasciato al buio e si mette a cantare non appena viene interessato da una luminosità sufficiente. Risulta quindi possibile utilizzarlo in mille modi, per esempio come un piccolo allarme che si attiva quando qualcuno, aprendo il bar, il frigo o la portiera dell'auto, provoca l'accensione di una luce.

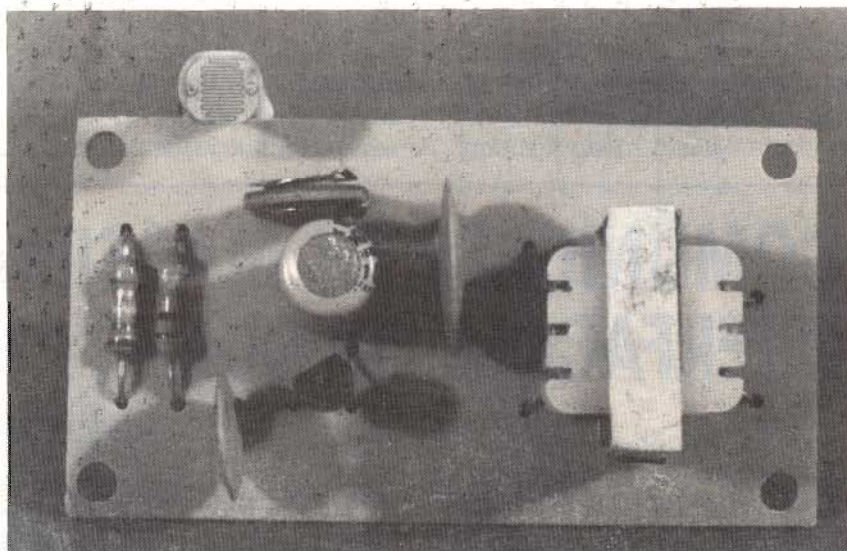

*Un prototipo di laboratorio del Dolce Risveglio elettronico, a montaggio ultimato.*

## FUNZIONA COSÌ

Il circuito del Dolce Risveglio, schematizzato in **figura 1**, utilizza un unico transistor, congegnato in modo tale da fargli svolgere tutte le funzioni richieste.

La prima è quella di generare un tono audio. La frequenza di oscillazione viene determinata dal primario del trasformatore

d'uscita T1 e dal condensatore C3 postovi in parallelo; la reazione necessaria per ottenere l'innesco è data da C1, collegato tra la base e, per via induttiva attraverso il secondario di T1, il collettore del transistor. La rete resistivo-capacitiva formata, tra base e massa, da R3 e C2, fa funzionare Q1 come oscillatore a rilassamento: si generano, cioè, dei segnali a dente di sega





Figura 1. Schema elettrico del Dolce Risveglio elettronico.



Figura 2. Circuito stampato del Dolce Risveglio elettronico, in scala 1:1.

**ELENCO DEI COMPONENTI**  
(resistori da 1/4 W, 5%)

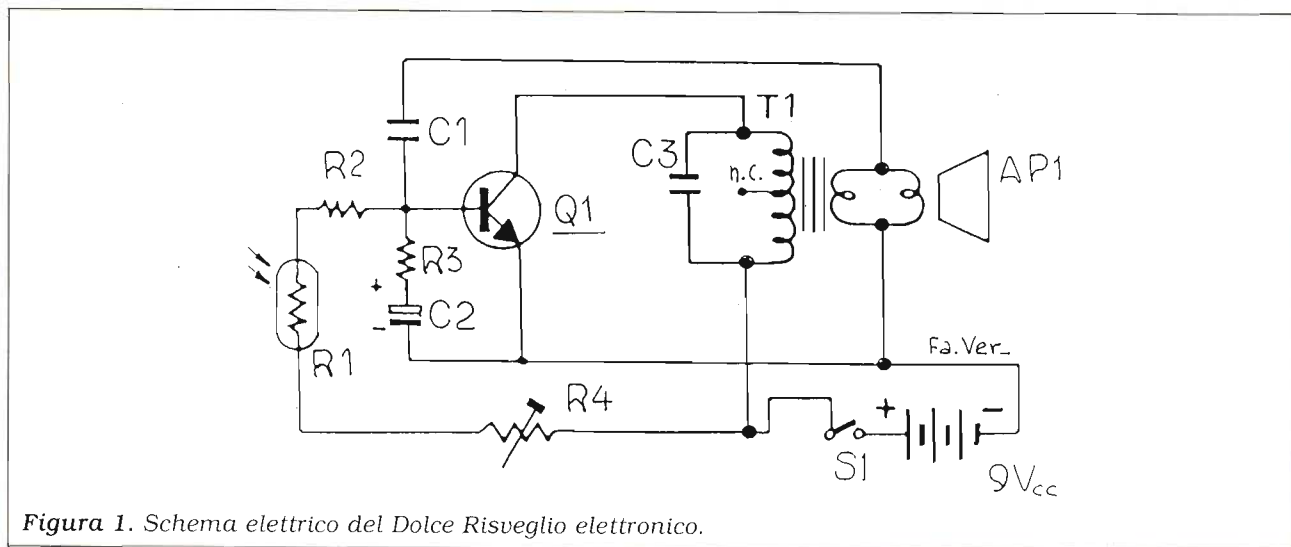
- R1: fotoresistenza miniatura
- R2: 150 k $\Omega$
- R3: 1 k $\Omega$
- R4: trimmer verticale miniatura da 470 k $\Omega$

- C1: 33 nF, ceramico o poliestere
- C2: 100  $\mu$ F, 12 V, elettrolitico vert.
- C3: 100 nF, ceramico o poliestere

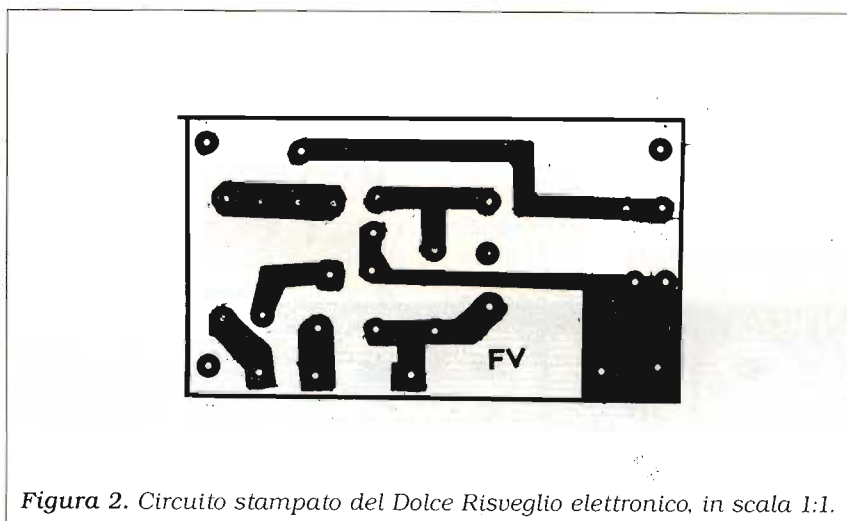
- Q1: 2SC1815 o equivalenti
- T1: trasformatore d'uscita per finali in push-pull a transistor
- AP1: altoparlante da 8  $\Omega$  300 mW
- S1: interruttore a levetta
- 1: pila da 9 V con clip



Figura 3. Piano di montaggio del Dolce Risveglio elettronico.

a bassissima frequenza che modulano il tono audio, prima ottenuto, trasformandolo in un cinguettio.

Per rendere il dispositivo sensibile alla luce, si è scissa in 3 parti (R1, R2, R4) una metà del partitore di tensione che polarizza la base di Q1. R2, fissa, serve a limitare la corrente di base; R1 è una fotoresistenza (o LDR, acronimo dell'inglese Light Depending Resistor) il cui valore è inversamente proporzionale all'intensità della radiazione luminosa che la investe: al buio, la sua resistenza risulta troppo elevata perché Q1 possa oscillare, cosa che invece può accadere quando la R2 viene interessata da un po' di luce. Quanto valga, in pratica, questo "po'", lo definisce il trimmer R4, che regola la sensibilità del tutto aggiungendo più o meno resistenza a quella presentata dall'LDR.

## IN PRATICA

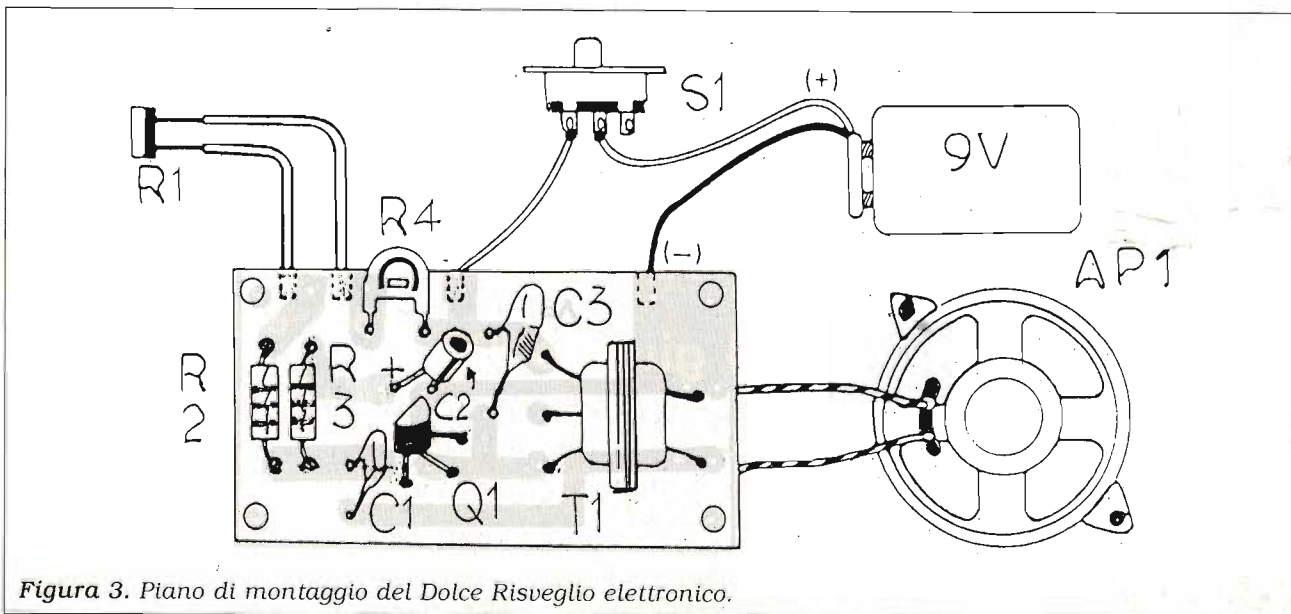
Il montaggio del Dolce Risveglio è assolutamente acritico, e lo si potrà effettuare con i mezzi che si hanno a disposizione, visto che è possibile recuperare da una vecchia radiolina "made in Hong Kong" tutti i componenti che occorrono.

In ogni caso, la **figura 2** propone il circuito stampato studiato e utilizzato, con successo, per i prototipi di laboratorio, la **figura 3** riporta il relativo piano di installazione della componentistica.

L'alimentazione, a 9 V, può essere ricavata da una pila.

vrà ascoltare un cinguettio molto simile a quello di un uccellino. Oscurando l'LDR, questo dovrà cessare: con l'aiuto di R4, si potrà ora predisporre il livello di luminosità ambientale oltre il quale il tutto entrerà in azione. Se si ottiene un cinguettio strano o poco realistico, la colpa può essere dell'impedenza non esatta del primario di T1, oppure di C2 o C3 in perdita o affetti da eccessive tolleranze: giocando su questi componenti, si potranno senz'altro ricondurre le cose nei limiti della norma.

## COLLAUDO & IMPIEGO

Collegato l'altoparlante, si alimenti il modulo: dirigendo la luce di una lampada su R1, si do-

Telefonando allo 075/607171 è eventualmente disponibile il circuito stampato citando l'articolo, mese e anno della rivista nonché il numero di pagina della relativa figura.



**RADIANT**  
RASSEGNA DEL RADIANTISMO

**I° MEETING**  
**ITALIA-GERMANIA**

**Il nuovo!** **MOSTRA-MERCATO** di apparati e componenti per telecomunicazioni, ricetrasmissioni, elettronica, computer. Corredi, kit per autocostruzioni.

**L'usato!** **BORSA-SCAMBIO** fra radioamatori CB-OM di apparati radio e telefonici, antenne, valvole, surplus, strumentazioni elettroniche

**L'antico!** **RADIOANTIQUARIATO EXPO**

**13-14 giugno '92** 13/6: ore 9,30 - 19  
14/6: ore 9,30 - 18

PARCO ESPOSIZIONI DI NOVEGRO ✈️ Aeroporto Internazionale Milano/Linate

Per informazioni e iscrizioni:  
COMIS Lombardia - Via Boccaccio 7 - 20123 Milano - Tel. (02) 4988016 (r.a. 5 linee)  
fax (02) 4988010



# ELECTRONICS HOTLINE

*Le pagine della consulenza tecnica.*

**Fabio Veronese**

*Lo spazio dedicato alla rubrica Hotline è a disposizione di tutti i Lettori: per usufruirne, è sufficiente inviare in Redazione i vostri quesiti o le vostre proposte relative a idee di natura elettronica o a semplici progetti da Voi sperimentati.*

## DISTORCENDO

Chitarrista elettronico dilettante, ma appassionatissimo, l'amico Marcello Calvetti da Marina di Carrara (MS) è disperato perché, dopo aver collaudato tutti i circuiti di distorsori che ha potuto trovare in questi ultimi anni, non è riuscito a costruirne neanche uno che, oltre a darsi la pena di funzionare (cosa già rara, a sentir lui), soddisfacesse le sue esigenze musical-rockmantiche. Prima di acquistare una delle costosissime "black boxes" offerte dal commercio, ha deciso di provarci anche con ELECTRONICS: non si sa mai!

Spronati da tanta fiducia, proponiamo a Marcello lo schema riprodotto in **figura 1**: utilizza l'economico, comunissimo amplificatore operazionale 741 con contorno di reti di sfasamento RC assortite e di tosatore a Zener in antiparallelo (D1, D2) sull'uscita. Dulcis in fondo, l'alimentazione a tensione singola e il deviatore S1 per inserire ed escludere l'effetto a piacimento, sostituibile, volendo, con un comando a pedale.

L'effetto distorcente verrà definito mediante i potenziometri Ra e Rb.

Per quanto riguarda la costruzione, ti raccomando di curare al massimo le schermature (quindi: contenitore metallico, collegamenti d'ingresso e d'uscita in coassiale eccetera), pena la captazione di disturbi e ronzii.

## GDM IN VHF

Il lettore Gianfranco Castellari da Ancona, appassionato auto-costruttore di circuiti radio, comunica di essere riuscito a far funzionare un gate dip meter (cioè un grid dip meter con un Fet in luogo dello "storico" triodo) fino ai 144 MHz e oltre, il tutto con invidiabile semplicità circuitale, come dimostra lo schema elettrico visibile in **figura 2**.

Si tratta di un dispositivo multifunzione, scrive Gianfranco, essenzialmente un oscillatore che si può accordare sulle onde corte e cortissime, oltre che sulle VHF, semplicemente sostituendo in modo opportuno la bobina L1.

Per quest'ultima, volendo operare sui 144 MHz, occorre realizzare un piccolo telaio con filo di rame smaltato da 1,2 mm, come illustra la **figura 3**: è necessario rispettare scrupolosamen-

te le misure suggerite. Con questo tipo di bobina-antenna trasmittente, si ottiene anche un semplice generatore-trasmittitore VHF, molto utile per misure e prove varie.

Avvicinando, poi, L1 ad un circuito accordato VHF e agendo sul variabile C1, si osserverà, ad un certo punto, un netto calo della corrente indicata dallo strumento M1: la frequenza di oscillazione del GDM corrisponde, in queste condizioni, con quella del circuito risonante in esame. Misurando tale valore con un frequenzimetro o un ricevitore, si potranno conoscere le caratteristiche del gruppo LC in questione.

## A CACCIA DI FILI

Il signor Camillo Genovese, di Avellino, ha realizzato il semplicissimo e ingegnoso cercafili schematizzato in **figura 4**.

Sensibile quanto basta per denunciare la presenza di conduttori all'interno di un muro di medio spessore, funziona grazie all'induzione di una certa corrente in un conduttore con funzione di sonda, in pratica una placchetta di vetronite ramata per circuiti stampati, di alcuni centimetri di lato. Tale sensore

Figura 1.

**ELENCO COMPONENTI**

R1, R7: 10 kΩ  
 R2, R3, R4, R6: 1 MΩ  
 R5: 4700 Ω

Ra: potenziometro lineare da 470 kΩ  
 Rb: potenziometro lineare da 10 kΩ

C1: 10 nF  
 C2: 1 nF  
 C3, C5: 1 μF, 12 VL, elettrol.  
 C4: 47 nF  
 C6: 1 nF

D1, D2: diodi Zener da 4,7 V



Figura 2.

**ELENCO COMPONENTI**

C1: condensatore variabile da 15 pF max  
 C2: 10 pF, ceramico  
 C3: 3300 pF

JAF: impedenza RF da 10 μH

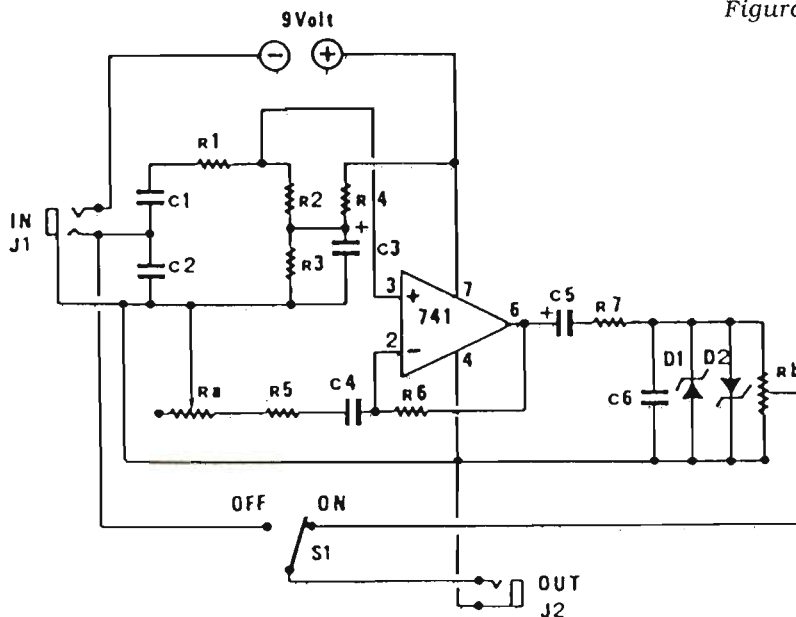
M1: tester o milliamperometro da 250 μA f.s.

R1: 390 kΩ  
 R2: 22 Ω

TR1: 2N3819, BF244, BF245 o equivalenti

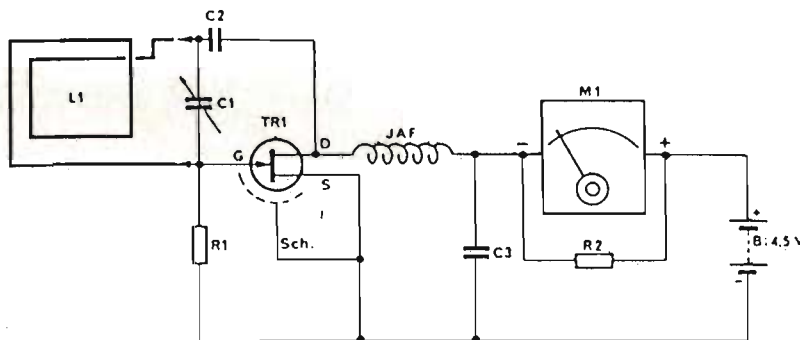

risulta collegato direttamente al gate di un fet, T1, che amplifica ad alta impedenza il segnale a 50 Hz e lo avvia, dal source, alla base di una coppia di transistor collegati in Darlington (T2, T3). All'emettitore di T3 è accoppiato, mediante l'elettrolitico C, un piccolo altoparlante: in presenza di un conduttore percorso dalla tensione di rete, si ascolterà forte e chiaro il caratteristico ronzio.

Il montaggio è immediato e non critico: si consiglia, però, di in-

serire il modulo in un piccolo contenitore in plastica (non in metallo), sul quale si fisserà la placchetta sensibile.

**STROBOLAMPADA**

Un ritrovato semplice e di sicuro effetto per animare le feste in casa: lo propone il sedicenne Andrea Sarti da Treviso, si tratta di un circuito in grado di trasformare una comunissima lampada a incandescenza in un flasher stroboscopico, dispositi-

vo che, di norma, richiederebbe costosi elementi allo Xenon. Lo schemino è in figura 5: l'apparecchio viene alimentato direttamente dai 220 V della rete (occhio alle scosse!) e, con i semiconduttori suggeriti, può gestire potenze fino a 1500 W, per esempio 15 lampade da 100 W in parallelo. Il potenziometro R3 definisce la frequenza dei lampeggi: volendo aumentarla oltre al massimo ottenibile, basta ridurre il valore dell'elettrolitico C1.





Figura 3.



Figura 4.

**ELENCO COMPONENTI**

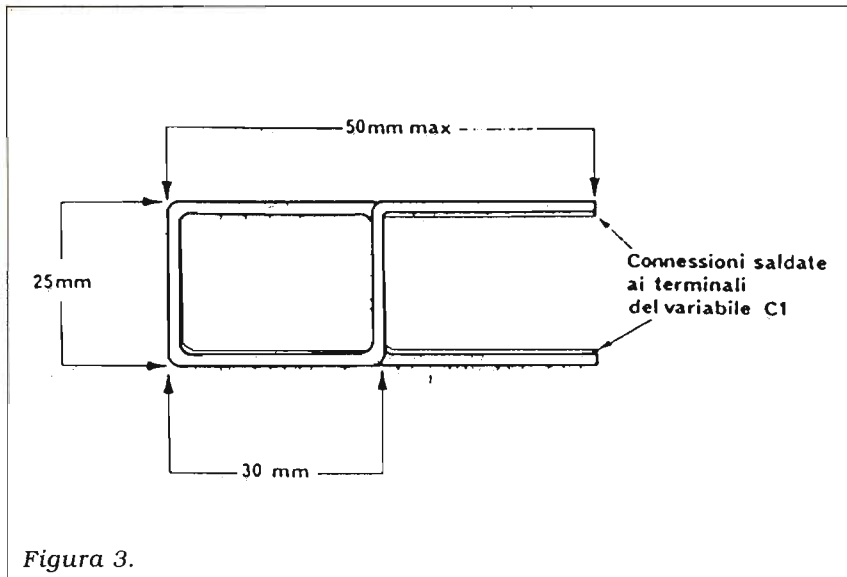
- R1: 1 k $\Omega$
- R2: 10 k $\Omega$
- C: 47  $\mu$ F, 12 VL, elettrolitico
- T1: 2N3819 o equivalenti
- T2: BC238 o equivalenti
- T3: 2N1711 o equivalenti
- B: batteria da 9 V
- S: interruttore a levetta

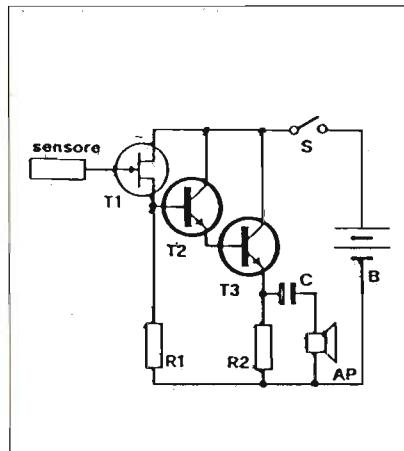

Figura 5.

**ELENCO COMPONENTI**

- R1: 10 k $\Omega$
- R2: 220  $\Omega$
- R3: potenziometro lineare da 100 k $\Omega$
- D1: 1N4001
- D2: diac universale
- TRC1: triac 400 V, 8 A
- C1: 100  $\mu$ F, 50 VL elettrolitico

Il montaggio non è critico, ma è vitale curare al massimo gli isolamenti onde, scongiurare la possibilità di rovinosi cortocir-

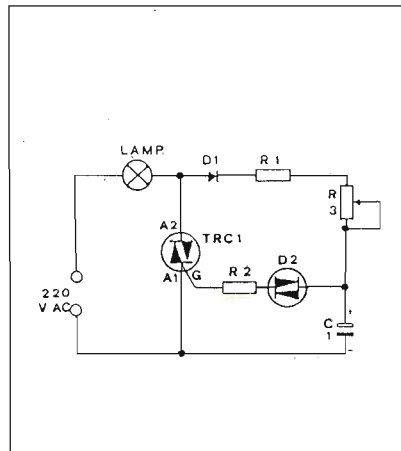
cuiti o di contatti con la tensione di rete.

**OFFERTA SPECIALE ARRETRATI**

- 3 fascicoli ~~L. 15.000~~ L. 12.000
  - 6 fascicoli ~~L. 30.000~~ L. 22.500
  - 9 fascicoli ~~L. 45.000~~ L. 31.500
  - 12 fascicoli ~~L. 60.000~~ L. 39.000
- oltre sconto 40%

**CQ elettronica**  
 Fascicoli a scelta dal 1960 al 1991 - esclusi i seguenti numeri già esauriti:  
 1/60 - 3/60 - 4/60 - 5/60 - 6/60 - 7/60 - 8/60 - 9/60 - 6/61 - 12/61 - 2/62 - 3/62 - 4/62 - 5/62 - 1/63 - 5/64 - 9/65 - 7/66 - 4/67 - 5/68 - 8/70 - 4/71 - 11/71 - 1/72 - 5/73 - 7/74 - 8/74 - 9/74 - 11/74 - 12/74 - 5/75 - 4/76 - 2/77 - 3/77 - 12/77 - 10/78 - 10/80 - 11/80 - 12/80 - 2/81 - 4/82 - 5/82 - 9/86 - 5/89 - 6/89 - 10/89 - 3/90.

**ELECTRONICS**  
 Fascicoli a scelta da dicembre 1989 al 1991 numero esaurito 1/90.

**Richiedete le riviste arretrate indicando il mese, l'anno e la testata CQ o Electronics**

Spese di spedizione L. 5.000.

MESE/ANNO/TESTATA \_\_\_\_\_  
 \_\_\_\_\_  
 \_\_\_\_\_

NUMERI ORDINATI:  
 n. \_\_\_\_\_

MODALITÀ DI PAGAMENTO: assegni personali o circolari, vaglia postali, a mezzo conto corrente postale 343400 intestati a EDIZIONI CD - BO.

importo totale \_\_\_\_\_

HO PAGATO CON:  ASSEGNO  
 VAGLIA  C/C POSTALE

COGNOME \_\_\_\_\_

NOME \_\_\_\_\_

VIA \_\_\_\_\_ N. \_\_\_\_\_

CAP \_\_\_\_\_

CITTÀ \_\_\_\_\_

PROV. \_\_\_\_\_



# ! OFFERTE

# ? RICHIESTE

**VENDO** amplificatore Nad 3020 50W per canale uscita PRE e ingresso finale separati per l'uso con altri PRE o finali. **VENDO** a L. 150.000 non trattabili non spedisco.  
Catello Coppola - via R. Viviani, 12 - 80054 Gragnano (NA) - ☎ (081) 8710216 (09,00=22,00)

**VENDO** TS830S + MC60 + filtro CW500 Hz RTX FT780R VHF All Mode. Cavità per 1296 con valvola 2C39 + valvola scorta ampi per 144 e 432 con 4CX250 da 400 e 350 W e rich.  
Roberto Forte IK2DMF - via Olivelli, 81 - 27029 (PV) - ☎ (0381) 310181 (20-22)

**VENDO** macchina telecomandata con motore a scoppio completamente accessoriata di tutto con motore nuovo ancora da rodare a L. 1.200.000 trattabile.  
Lorenzo Bottinelli - via Enrico Toti, 12 - 21040 Veduggio Olona (VA) - ☎ (0332) 401852 (ore dalle 10 alle 19)

**VENDO** per Amiga N. 50 Disk radio L. 300.000 + per lista inviare busta preaffrancata. **CEDO** nuovi programmi Digicom, possesso vers. 503 inviare busta preaffrancata + supporto - L. 10.000. **CERCO** per C/64 PRG Superdisk RTTY Amtor Ascii CW datato 1986. **SCAMBIO** software Amiga/C64 se interessante.  
Giovanni Samanà - via Manzoni, 24 - 91027 Paceco (TP) - ☎ (0923) 882848 (serali)

**VENDO** ponte radio VHF, completo di filtro o **CAMBIO** con RTX per ricamatrice o materiali di mio gradimento.  
Massimo Vignali - via d'Alessandro, 11 - Parma (PR) - ☎ (0521) 241678 (fino alle 23)

**VENDO** antiquariato minotro oscilloscope tubo 2 pollici James Millen type 90932. Primo ricetrans 144 Labes RT144B. Heathkit Q mult plier mod. QF1. Giuseppe Palumbo - via A. Calabrese, 5 - 00152 Roma - ☎ (06) 5343736 (ore serali)

**VENDO** videocassette VHS originali di vario genere a prezzi interessanti. Invia lista Film gratuitamente.  
Enrico Antinozzi - Corso Europa, 26 - 80127 Napoli.

**VENDO** ricetrasmittitore bibanda Kenwood TH75E praticamente nuovo prezzo da concordare - Angelo Regalbutto - via S. Sofia, 60 - 35121 Padova - ☎ (049) 8750289

**VENDO** S. Panther DX amplif. B300 3÷30 MHz. **CERCO** Yaesu YO100 40 nitor FC 902 Fc901 accordatori.  
Evandro - via M. Angeli, 31 - 12078 Ormea (CN) - ☎ (0174) 391482 (20÷23 grazie)

**VENDO** videoreader 3000/HTB per ricezione RTTY CW Ascii senza computer, direttamente su TV. Alim. 220. Uso semplice ottimi risultati. L. 300.000.  
Gianfranco Orlandini - via Ghirlandaio, 25 - 34138 Trieste (TS) - ☎ (040) 942417 (dopo le ore 20)

**CERCO** generatore di segnali molto preciso da affittare per il tempo necessario alla taratura di un frequenzimetro autocostruito. Dispongo di auto.  
Emmanuele Monno - via Firenze, 13 - 70050 S. Spirito Bari - ☎ (080) 5531017 (9,00=12,00 e 15,00=22,00)

**VENDO** mia collezione radio anni 40 anche singole + stazioni RTX GRC tutti loro accessori valvole BC191 + base TX T195 + pezzi ricambio manopole motorini ecc.  
Claudio Passerini - via Castelbarco, 29 - 38060 Brentonico (TN) - ☎ (0464) 395756 (non dopo le 20)

**VENDO** Icom IC740, IC12E, AH2 (accord. ant. est.); Kenwood TR751, TR851, AT120, TS120; Yaesu FT727R. **CERCO** Shimizu 105S.  
Sergio Sicoli - via Madre Picco, 31 - 20132 Milano - ☎ (02) 2565472 (segr. Telef.)

**CERCO** filtri Yaesu XF-8,20 HSN ET XF-8,2 HC + accordatore HF AT 230 aut MF) 949/B.  
Augusto Cavanha - via Nullo, 16/5 - 16147 Genova - ☎ (010) 390569 (pasti)

**CERCO** urgentemente ricevitore AR10 della sTE pago bene se in ottimo stato meno se rottame.  
Roberto Trentinini - via A. Ottaviani, 78 - 00126 Roma - ☎ (06) 5215870 (dopo le 20,00)

**VENDO** RX esercito Giapponese JRC NRD 1002 100 KHz 28 MHz. RX R1100 ZA 11205 a valigia francese. FT7 Yaesu. 09C. **Tektronix 564B storage**. BC314 BC312 BC1000.

**VENDO** sommerkamp FL200B FR 100B RX a valigia VHF 47-225 MHz. antenna radiogoniometro di aereo. BC 683. RTX GRC9. Elettrolitici. VARIE capacità. TX ERE XT 600C

**VENDO** voltoscopio GR 23. FT 150 privo di quarzi. Telescrivente Olivetti TE 431. Ripetitore VHF. Femprechem Voice V 3001 adatto per discoteca. Provalvole T93 5A/U.  
Salvatore Saccone - via S. Ciro, 15 - 90124 Palermo - ☎ (091) 6302516 6165295

**VENDO** ricevitori HF Marc HR52. telescrivente Olivetti con demodulatore tutto OK con ricevitore HF digitale tipo Kenwood R2000 etc.  
Fabio Lopinto - Piazzale locchi, 2/B 70125 Bari - ☎ (080) 5360651 (segr. telef.)

**VENDO o CAMBIO** con ICR900 la seguente apparecchiatura: IC725, alim 204, Yagi 3 elem. 27 MHz. rotore, commodore 128, drive 1571, stampante 1200 MPS, rosometro diamond SX600. Sono studente.  
Luca Meyer - via Alpi Cozie, 30/1 - 10045 Piossasco (TO) - ☎ (011) 9041379 (19,00=21,00)

**CERCO** ICR9000 **CAMBIO** con IC725, alim. 20A microset, Yagi 3 elem., rotore, strumenti vari. Commodore 128, drive 1571, stampante MPS1200 + conguaglio eventuale. Sono uno studente. Grazie.  
Luca Mayer - via Alpi Cozie, 30/1 - 10045 Piossasco (TO) - ☎ (011) 9041379 (19-21)

**VENDO** Icom IC735 completo di microfono e manuale, alimentatore PS15 (20A). Il tutto provvisto di imballo originale.  
Giampaolo - LAquila - ☎ (0862) 28296 (ore 8÷12 mattino)

**VENDO** amplif. geloso valvolare G3296A. Oscoscopio SRE L. 45.000. RT 67 L. 100.000. CPRC 26 L. 70.000. Radio Geloso GS1A valvole serie ocalat a L. 150.000. Antenna GP 38÷58 LEM.  
Ugo Cecchini - valvasune, 56 - 33033 Codroipo (UD) - ☎ (0432) 900538 (ore pasti)

**VENDO** programmi per l'archivio e stampa dei DX/QSO effettuati da CB e OM. Il programma gira sui sistemi MS-Dos a richiesta spedisco dischetto dimostrativo.  
Lino - Agrigento - ☎ (0922) 598870 (ore pasti)

**VENDO** eccitatore FM 87,5 108 MHz PLL a sintesi 2W regolabile da 0,1 2W ingresso mono o stereo a L. 200.000. **VENDO** scheda Encoder stereo a L. 100.000 della Marel elettronica già tarata.  
Catello Coppola - via R. Viviani, 12 - 80054 Gragnano (NA) - ☎ (081) 8710216 (09,00=22,00)

**VENDO** limitatore modulazione in scheda della LR caratteristiche professionali adatto sia per trasmettitori FM che per amplificatori BF L. 200.000 trattabili.  
Catello Coppola - via R. Viviani, 12 - 80054 Gragnano (NA) - ☎ (081) 8710216 (09,00=22,00)

**VENDO** Encoder stereo nuova elettronica 45DB di diafonia completo in Rack con strumentini di livello usato pochissimo L. 150.000 non trattabili.  
Catello Coppola - via R. Viviani, 12 - 80054 Gragnano (NA) - ☎ (081) 8710216 (09,00=22,00)

**VENDO** cassetto analizzatore BF HP8556A. Millivoltmetro HP3106A traccia curve analisi semi conduttori Tek577 D2 più accessorio Tek177.  
Corsini Antonio - via Ciserano, 23 - 00125 Roma - ☎ (06) 6057277 (20÷23)

**VENDO** Rode Schwarz eccitatore stereo 85÷108 50W Termostato. **VENDO o CAMBIO** con compiuter 286 conguaglio. Regalo antenna. **CERCO** analizz. spettro.  
Dispongo di 10 eccitatori stereo 85÷108 PLL EX RAL. **CEDO** in blocco o singolarmente miglior offerente.  
Mauro Pavani - corso Francia, 113 - 10097 Collegno (TO) - ☎ (011) 7804025

**VENDO** RTX HF IC730 RTX UHF FT780R Transverter SSB LT25. Computer Olivetti M10 ottimo per Packet. Tutto OK disponibile ogni prova.  
Carlo - ☎ (049) 5057868 (ore 19,30=21)

**VENDO** per scarsa attività Kenwood TS440 sat con SP430 autoparlante esterno e alimentatore 13, 8V 25A apparato usato solo in ricezione tutto L. 1.900.000.  
Roberto Baroncelli - via Pasolini, 46 - 48100 Ravenna - ☎ (0544) 34541 (ore pasti)

PER LA VOSTRA PUBBLICITÀ SU QUESTA RIVISTA RIVOLGETEVI A:  
**EDIZIONI CD**  
Ufficio pubblicità: 051/388845 - 388873



Prova valvole Safar mod. PV11. **CERCO** manuale d'uso anche in fotocopia pago il prezzo che viene richiesto.

Mario Visani - via Madonna delle Rose, 1 - 01033 Civitacastellana (VT) - ☎ (0761) 53295 (ore pasti)

**CERCO** con urgenza alimentatore Yaesu FP12 oppure FP7. **CERCO** staffa veicolare FT7B con urgenza. 7351.

Francesco Zatti - ☎ (030) 981738 (dalle 12÷17)

**VENDO** accordatore americano mai usato mod. MFJ 986 pt 3KW ancora imballato.

Giuseppe Colonna - via Bruni, 29 - 47100 Forlì - ☎ (0543) 714287 (pasti)

**CERCO** accordatore Daiwa CNW419 anche guasto e modem per ricetrasmittente RTTY Amtor CW ecc. per C64 e amiga 500 con istruzioni in italiano meglio se ZGP.

**VENDO** Commodore C64 Old L. 150.000. Lineare CTE 737 80W SSB FM AM L. 50.000. **CERCO** accordatore Daiwa CNW 419 anche guasto e modem per C64 RTTY Amtor CW.

Mario Mossino - via Giovanni XXIII, 13 - 28030 Druogno (NO)

**VENDO** apple e + stamp. Imagewriter + 2 drive + Z80 + int. RTTY I6NOA. + Mous e + 128 Kramex + superserial + mon. Hantarex 14" + 500 progr. tutto come nuovo affare.

Egidio Tumminelli - via F. Lanza, 9 - 93100 Caltanissetta - ☎ (0934) 23328 (serali)

**VENDO** 15 film 16 m ad amatori o hobbisti o **CAMBIO** una parte di essi con proiettore ducati mod. gioia in buono stato completo in ogni parte interessato. **CERCO.**

Adriano Dioli - via Volon tari Sangu, 172 - 20099 Sesto san Giovanni (MI) - ☎ (02) 2440701 (mattino o sera)

**VENDO** Lineare HF 220V 2 KW Heatkit modello SB 220 monta 2X3/500Z alimentatore 13.6V 35A stabilizzatore di tensione elettronico mod Irem 3 KW RX TX Yaesu FT 101EE con VFO vaovole scorta. Andrea De Bartolo - viale Archimede, 4 - 70126 Bari - ☎ (080) 482878 (ore serali)

**VENDO** ricetrasmittitori palmari bibanda 430-1200 standard C620 perfetti imballo garanzia batterie ricaricabili. **VENDO** coppia. Roberto Barina - via Cappuccina, 161 - 30170 Mestre (VE) - ☎ (041) 5314069 (dopo le 19)

**VENDO:** Kenwood 440S L. 1.500.000, come nuovo, Yaesu 767 L. 2.200.000 ottimo stato. 1 coppia di palmari + 1 veicolare. Prezzo da concordare. Roland Perthaler - centro 15 - Lana (BZ) - ☎ (0473) 53105 (ore 19÷21)

**VENDO** trasformatore PR220 sec 22V 25A mai usato L. 40.000. Lineare CTE A300 80WAM 170SSB condizioni perfette L. 100.000. Valerio Passeri - viale del Lavoro, 3 - 43039 Salsomaggiore Terme (PR)

**CEDO** ricevitore AM FM SSB da 0,5 MHz a 170 MHz L. 110.000. Amplificatore CB a valvole 80w L. 70.000. Amplificatore 26/30 autoco. 800W L. 270.000. Regalo direttiva 3 el e CB 23 canali 5w a chi acquista in blocco. Giuseppe - ☎ (0736) 304213 (serali)

**VENDO** binatrice per filo da 0.05 a 1.25 mm ottimo stato. **VENDO** HP3400A RMS voltmeter. Ricerca HP410 B purchè perfetto si steticamente che funzionalmente. Mauro Azzolini - via Gamba, 12 - 36015 Schio (VI) - ☎ (0445) 525923 (non oltre le 22)

**VENDO** RTX Yaesu FT101ZD ottimo usato poco L. 850.000. RX Yaesu PRG7700 con accord antenna FR7 7700L. 400.000. RX mark II L. 500.000. accord. antenna. Kenwood AT 130 L. 150.000. Massimo Piantoni - via Larga, 3 - 24020 Colere (BG) - ☎ (0346) 54142 (ore serali)

**VENDO** president Jackson buone condizioni 10W AM FM 30W SSB a L. 200.000 trattabili.

Marino Guidi - via Ancherani, 46 - 48010 Bagnara di Romagna (RA) - ☎ (0545) 76607 (18÷21)

**COSTRUISCO** per FM radio private ecc. lineari ponti radio Encoder antenne e quanto serve per il Broadcasting, solo livello professionale assist. tecnic. Pasquale - ☎ (0823) 700130 (9÷13 - 15÷22 fer.)

**VENDOSI** riviste Nuova Elettronica e elett. pratica 46 num. L. 50.000. Enciclopedie Jackson EI L. 350.000.

Franco Cardenia - via L. De Feo, 4 - 80069 Vico Equense (NA) - ☎ (081) 8015020 (ore 14.00÷15.00)

**VENDO** valvole nuove imballate Philips Silvanja GE serie 6-12 ecc e tante altre serie invito catalogo a richiesta inviare L. 2.000 per spese postali spediz. Francesco Cilea - via E. Stevenson, 5 - 0040 Monte Porzio Catone (RM) - ☎ (06) 9422092 (dopo le 20.30)

23enne perito elettrotecnico con conoscenze di elettronica automazione industriale e PLC. effettua riparazioni elettriche e saldatura schede elettroniche.

Marco Montese - via Berardinucci, 78 - 65123 Pescara (PE) - ☎ (085) 72215 (ore pasti)

**VENDO** IC725 alim. 2G3020 kam TNC2 scanner HP200 spectrum 48K. **CERCO** AOR3000 FT902DM filtro CW per TS140 schede 50÷430 per FT767 TL922 MFJ1278.

Fabrizio Borsani - via delle Mimose, 8 - 20015 Parabiago (MI) - ☎ (0331) 555684

**CERCO** per ricevitore Grundig Satellit 2000 del 1975, Demodulatore (BFO) originale esterno per la SSB possibilmente zona Emilia. Ritiro anche di persona.

Antonio IVC941 - via Sonnino, 5/A - 43100 Parma (PR) - ☎ (0521) 988772 (ore ufficio)

**CERCO** valv. RV2 4P700 5D1A VCL11 VY2 disegno o fotogr. sc. parl. Geloso 1625\*132 (1950-51). Micro. e antenna CPRC26. **CEDO O SCAMBIO** con Surplus mil. IIGM RTX GTE 2m. 6CH. Domenico Cramarossa - via Dante, 19 - 39100 Bolzano - ☎ (0471) 970715 (pasti)

**CEDO/CAMBIO:** telaietto VFO + lin 88÷108 elt Ireme RTX Marino Seneca Heath TX 2/6 MT Filtri Fox Tango cw e YG455/C 550Hz Quarzi miniatura sino 25 MHz Standard C58 All Mode 2 mt Yaesu FT101/ZD S1901 Telaietto AT23 TX Lin 10W VHF STE Lin. Alinco ELH203/E VHF 30W Lin. Decam. 800W 115V (da sistemare). **CERCO** millivoltmetro + sonda RF generatore RF oscilloscopio da service. **CEDO** riviste: CQ EI. El. Projects. Radio Link. Radio rivista PCB Ham Radio Short Wave Mag. Practical Wreless Selezione Sperimentare Nuova EL. Radio Kit. Amateur Radio Radio El. El. Flash. Cinescopio. El. oggi Radio comm. L'Antenna Elektor CB Citizen Band El. 2000. Giovanni - ☎ (0331) 669674 (18÷21)

**CERCO** occasione alimentatore originale a rete 22 volts per stazione radio 19 MK III. Grazie. Paolo Zampini - via Strada Marcavalle, 47 - 44020 Ostellato (FE) - ☎ (0533) 680446 (ore pasti)

**CEDO:** micro ceramica Turner 254HC nuovo megacilometro EP517 A RX registr. Geloso 682 2 RXAR18 2 Collins 392. Frequenz. Sar. **CERCO** RX e TX ex agenti o partigiani. Enigma o parti (rotori). Non vendo ma scambio solo. Ho anche vari apparati Wehrmacht. Giovanni Longhi - via Seebegg, 11 - 39043 Chiusa (BZ) - ☎ (0472) 47627 (di sera)

**VENDO** lineare da base RMS K707 valvole potenza 600W AM. 1200 SSB con preamplificatore d'antenna revisionato dalla RMS. Perfetto anche come aspetto. L. 500.000.

Lucano Birando - via Legnano - 15100 Alessandria (AL) - ☎ (0131) 225007 (ore 21)

**VENDO** Kenwood TS-820 con microfono MC35 e filtro CW 500Hz L. 900.000. **CERCO** RX Kenwood R600 R1000 Yaesu FRG 7000.

Alberto - ☎ (0444) 571036 (ore 20÷21)

**VENDO** RTX ZB Elbex 2200 + antenna staz. fissa delta 27 + Zavor 6058 Metrizz il tutto a L. 150.000. Romolo Zonzovia - via C/da Sala, 30 - 89040 Stignano (RC) - ☎ (0964) 775056 (dopo le 20.00)

**CERCASI** ricetrasmittente omologato Intek starship 34S possibilmente con scheda ampliamento canali in ottime condizioni anche Midland 80A Alan.

Vincenzo Monto - via Garibaldi, 42 - 92020 Racalmuto (AG)

**VENDO** Yaesu FT208R completo di alimentatore da auto batteria microfono altoparlante esterno kilo L. 400. Gruppo Elioctrogeno IZV300 vat. a benzina kilo Lire 300.

Ovidio Rovini - via Brava, 3 - 52100 Arezzo - ☎ (0575) 356844 (ore 20.00÷22.00)

**VENDO** ricevitore Icom ICR71 pochi mesi di vita perfette condizioni ancora in garanzia vero affare L. 1.700.000 (urgenza)

☎ (049) 9002069 (ore 20÷23)

**VENDO** valvole nuove tutte le serie per Racal Collins Drake Geloso ecc. TV materiale per RF bobine con schermo e senza compensatori inv. L. 2.000. per lista aggiorn.

Mara Bottega - viale S. Giov. Bosco, 49 - 00175 Roma

**VENDO** antenna GP40 tagra per HF 10-15-20-40-80 metri mai usato L. 150.000.

Roberto IK8BIZ Fiorentino - via Campanile, 131 - 80126 Napoli - ☎ (081) 7266505

**CERCO** transistors tipo 2N441 o similari (minimo 2 pezzi). **CERCO** frequenzimetro AL/URM-21 sino a 1000 MC/S in ottimo stato con alimentatore 117/220V originale.

Renzo - via Martiri di Cefalonia, 1 - 20059 Vimercate (MI) - ☎ (039) 6083165 (20÷21)

**VENDO** RX a Galena completo L. 80.000 RX fac simile Galena RX a reazione a valvola o transistor schemari kit AM TR ON anni 57-58 in raccogliatore L. 40.000 RX con orologi e piastre stereo 7.

Antonio Marino - via Cumana a Pianura, 30 - 80126 Pianura Napoli - ☎ (081) 7266899 (14÷16 - 20÷23)

**VENDO** oscilloscopio national VP5102B 10MHz doppia traccia come nuovo L. 550.000. Ricevitore scanner AOR 2002 25-1300 MHz L. 630.000. RZ1 con SSB L. 870.000.

Ignio I2VIC Commisso - via M. Bianco, 12 - 20090 Cesano Boscone (MI) - ☎ (02) 4500698 (pomerig./sera)

**CERCO** disperatamente standard 5200 bibanda veicolare completo Toni VHF-UHF ect. Funzione transponder. Pago bene purchè sia in ottime condizioni. Giuseppe Gargiulo - Piazzetta Angri, 19 - 80065 S. Agnello (NA) - ☎ (081) 8772891 (09÷13 - 16.00÷21.00)

**VENDO** generatori segnali HP6D8 ferisol GS/101 Polarad SG297U Surplus RXTX PRC8 PRC10 PRC6 ANGR3 ANVRC15 completo di manuali e ogni accessorio.

Marcello Marcellini - Frazione Pian di Porto, 52 - 06059 Todi (PG) - ☎ (075) 8852508 (pasti)

MISSIONARIO **CERCA** amplificatore e lineare Icom per ricetrasmittente Icom 720A.

Giacomo Bardelli - via Borghero, 4 - 161148 Genova - ☎ (010) 384614 (pasti)

**VENDO** monitor colori commodor 14, generatore Swepp telonic gamme TV. Oscilloscopio HP130A funzionante 10 MHz. **CEDO** a L. 200.000 gen HP 10 Herz - 10 MHz. L. 150.000.

Mauro Pavani - corso Francia, 113 - 10097 Collegno (TO) - ☎ (011) 7804025

**VENDO** stazione completa per ricezione meteosat/polari inrac da 19" monitor e parabola in rete. Icom ICR7000 con accessori trasverter 50 MHz frequenzimetro 1700 MHz odem PSK TST-1. Tommaso Carnacina - via Rondinelli, 7 - 44011 Argenta (FE) - ☎ (0532) 804896 (ore 19-21)

**VENDO** quarzi per elettronica, telecomunicazioni, Etematica? posso procurarne di qualsiasi tipo e frequenza. Anche pezzi singoli e su misura. Ugo Pancolini - via Balzac, 2 - 20128 Milano (MI) - ☎ (02) 2840515 (ore ufficio)

**VENDO** TR220GX Kenwood VHF multimetro Metrix MX575 + sonde Temp. AT L. 500.000 come nuovo alimentatore nuclear milano 12V 18A L. 150.000. Modem RTTY L. 150.000. Piero Gastoni - via Prov. S. Giacomo, 2 - 12010 Entrocque (CN) - ☎ (0171) 978142 (dopo le 17.00)

**VENDO** nuovo (1 mese) scanner Undident Bearcat UBC 760 base freq. 66÷905 + antenna discone tutto a L. 400.000 comprese spese di spedizione. Simone Perini - via R. Sanzio, 198 - 60019 Senigallia (AN) - ☎ (071) 60465 (11.00=21)

**CERCO** antenna amplificata Datong mod. AD170. Amplificatori BF a valvole. **VENDO** PRE 1296 SSB Electronics L. 200.000. Edoardo Danieli - via Padriciano, 124 - 34012 Basovizza (TS) - ☎ (040) 226613 (18=20)

**VENDO** RTX TH55 palmare 1,2 GHz come nuovo perfetto a L. 550.000 oppure scambio alla pari con ricevitore Icom palmare ICR1 (scrivere a: c/o ICR) Romolo De Livio - P.zza S. Francesco di Paola, 9 - 00184 Roma - ☎ (06) 4817535 (ore 9=13)

**VENDO** Kenwood 940S AT più SP 940 + mic MC60 il tutto pochi mesi ultima serie perfetto L. 3.500.000. Giuseppe Colonna - via Bruni, 29 - 47100 Forlì - ☎ (0543) 714287 (pasti)

**VENDO** President Jackson 271 canali L. 300.000 + Sidecar per A1000 L. 200.000 + AIR7 portatile nuovissimo introvabile in Italia varie frequenze L. 600.000 trattabili + tonebank Casio. Eugenio Ferla - via Ponzio Cominio, 56 - 00175 Roma - ☎ (06) 765535 (non oltre le 22)

**OFFRO** L. 400.000 per un ricevitore Icom ICR-1 in buono stato inviare vostre offerte a: Gaetano Milinare - Piazza Loreto, 29 - 87100 Cosenza (CS) - ☎ (0984) 37532 (serali)

**CERCO** schemi radio dal 1957 al 1967. **COMPRO** valvole serie WE serie rossa serie numerica (80/45/42 ecc. ecc.). **VENDO** oscilloscopio Una OHM G402Dr L. 350.000. Maurizio della Bianca - via Copernico 16A/48 - 16132 Genova - ☎ (010) 396860 (dopo le 20.00)

**VENDO** RPT 30÷50 MHz Prodel FM10W RPT VHF 130÷170 MHz PLL L. 1.800.000 - TM731 L. 800.000. Duplexer UHF 430÷470 MHz L. 400.000. **CAMBIO** anche con RTX VHF UHF lasciare messaggio in seg. telefonica. Francesco - ☎ (0771) 268577

**OFFRO** RTX VHF con amplificatore e numerosi accessori in cambio di computer portatile Olivetti M10. Lello - ☎ (0522) 454529 (ore 19=22)

**VENDO** Tenko 6CH quarzati/Bili non amlogato funzionante, tutto OK, mlke orig., mod. Maine, a sole L. 30.000. Tratto solo con VE TV PD. Oscar Gobbo - via Spalato, 16 - 30170 Mestre (VE) - ☎ (041) 5440636 (ore serali)

**VENDO** Icom 271 e standard C500 DTMF CSA 111 custodia VHF marino Apelco VXL 5110 5/25 watt. Tasto Vibroplex presentation gold. **CERCO** lineare XHF 2 Kw. Veicolare 45 Watt VHF. Miriello Giuseppe - via delle Vigne - 04023 Formia (LT) - ☎ (0771) 270127 (Pomeriggio)

**PERMUTO o VENDO** demodulatore RTTY della JP elettronica di pisa con PL suo programma schemi ancora in suo imballo per computer compatibile BM porta seriale. Gianni Terenzi - via Saletti, 4 - 43039 Salsomaggiore Terme - ☎ (0524) 70630 (serali)

**VENDO** prezzi bassi allarme con sirena sensore comleta Rolex orologio quad bleu filtro ricevitore AOR1000 da O5 a 1300 MHz antenne nuove 1,2 6Hz Giorgio Rossi - via Kennedy, 38 - 46043 Castiglione di Stiviere (MM) - ☎ (0376) 632887 (non sab. o dom.)

**VENDO** antenna verticale PKW KW3 101520M usata 6 mesi L. 110.000 direttiva 6 elem 144 MHz tipo quagi PKW L. 100.000 C64 + drive 1541 II° + monitor + reg. + Joistik L. 400.000. Denni Merighi - via De Gasperi, 23 - 40024 Castel S. Pietro T. (BO) - ☎ (051) 941366

**VENDO** RX/TX HF linea sommerkamp FL50B e FR50 funzionante L. 400.000 eventuale permuta con RX/TX 2m All Mode FT290R trattative limitate a zone limit. Piero Penco - ☎ (010) 336333 (20=21)

**VENDO** istruzioni espansione FT411E sopra 164 sotto 140 sia in TX che in RX senza aprire apparato ma solo con tasti: min + 11 MHz TX e RX spedisco a ricevimento L. 20.000 vaglia postale. Marco Simonelli - Via Pizzio Coca, 11 - 24100 Bergamo (BG) - ☎ (035) 345564 (ore pomeridiane)

**VENDO** verticale 101520M PKW usata 6 mesi L. 110.000. C64 + drive 54 II + monitor + reg. + Joistik L. 400.000. O **SCAMBIO** con materiale surplus. Denni Merighi - via De Gasperi, 23 - 40024 Castel S. Pietro T. (BO) - ☎ (051) 944946

**CERCO** pubblicazioni sistema pratico, sistema a, geloso, montù ravalico. **COMPRO** surplus italiano e tedesco periodo bellico, apparecchi geloso, super PRO. Franco Magnani - via Fogazzaro, 2 - 41049 Sassuolo (MO) - ☎ (0536) 860216 (9=12 - 15=18)

**VENDESI** amplificatore lineare Magnum ME800B 4 valvole 400 watt effettivi 26÷30 MHz. L. 500.000. Antenna delta Loop 3 el. L. 250.000 il tutto funziona perfettamente. Antonio Muscarà - via Nazionale, 181 - 98060 Gliacia di Piraino (ME) - ☎ (0941) 581529 (14.00=14.30)

**VENDO** ricevitori trio Kenwood R600 R1000 9R59DS marc NR51 scanner Bearcat 220 con tastiera difettosa scanner Black Jaguar. **CERCO** convertitore per R5000. Domenico Baldi - via Comunale, 14 - 14056 Castiglione (AT) - ☎ (0141) 968363 (ore pasti)

**VENDO** Magnum MT3000 perfetto L. 300.000 + Rotore CDE HAM 44 L. 250.000 + Rotore Stolle L. 60.000 tutto materiale in ottime condizioni. Elio Scarselli - corso Risorgimento, 119 - 86170 Isernia - ☎ (0865) 412774 (12=15 - 18=22)

**VENDO** generatore segnali HP608D Ferisol GS101 RXTX Surplus PRC6 PRC8 PRC9 ANGR3 ANVRC 15 completo di ogni minimo particolare valvole ricambio permuta. Marcello Marcellini - fraz. Piandiporto, 52 - 06059 Todi (PG) - ☎ (075) 8852508 (pasti)

**VENDO** SCANNER AOR 950 copertura da 60 a 950 AM-FM nuovo imballato con accessori. **VENDO** L. 400.000 o **SCAMBIO** con palmare bibanda stesse condizini. Gianfranco Scinia - Corso Marconi, 33 - 00053 Civitavecchia (RM) - ☎ (0766) 23323 (ore pasti)

Gradito contatto con appassionati del radioascolto per scambio opinioni ed eventuali liste di frequenza. IK80KP Mauro Ferdinando - via Piave, 25 - 83100 Avellino.

**VENDO** RX Grundig satellit 2000 copertura 0.5-30 MHz + 88 108 FM con convertitore SSB originale e custodia. Perfetto anche esteticamente L. 250.000 no sped. Fabio Monini - via Gallenga, 4 - 06100 Perugia (PG) - ☎ (075) 754556 (ore pasti)

**VENDO** occasione ottime condizioni Heathkit generatore segnali LG1 a L. 150.000 e generatore audio AG9A a L. 100.000 completi di manuali. **CERCO** schema BC 1033B. IW2ADL Ivano Bonizzoni - via Fontane, 102B - Brescia - ☎ (030) 2003970 (ore pasti)

**VENDO** bobinatrice Hauda per filo da 0.05 a 1.25 mm ottime condizioni per avvolgere trasformatori. Ricercò HP410 B purchè in ottime condizioni. Mauro Azzolini - via Gamba, 12 - 36015 Schio (VI) - ☎ (0445) 525923 (non oltre le22)

**VENDO** RX Kenwood R600 FT277E Sommerkamp Kenwood TS140S Scanner portatile AOR1000 RTX200 CH Alañ CX550 con scheda 45metri Alim. 25 amp. doppi strum. Freq. C57 Zetagi. Salvatore Margaglione - Reg. S. Antonio, 55 - 14053 Canelli (AT) - ☎ (0141) 831957 (16.30 - 21.00)

**CERCO** urgentemente schema del RTX Kenwood 180S. Grazie. Giuseppe Volpe - viale Aurora, 37 - 10040 Rivalta (TO)

**VENDO** sensori a raggi infrarossi passivi Philips nuovi a L. 30.000. Gianfranco Grioni - via Zante, 11 - 20138 Milano - ☎ (02) 730124 (sera)

**CERCO** possessori RX Icom IC-R1 per scambio opinioni su funzionamento e programmazione causa manuale istruzioni poco chiaro. Grazie. Enzo Cala - via Padre Semeria, 2 - 83052 Parabita (LE)

**VENDO** CB President Lincoln + ant. base + cavo R48 + azim. 40A + ampli. 300w + micr. da tavolo + ros. watt ZG + tasto cw. **VENDO** in blocco per informazioni rivolgersi a: Giuseppe Barbuizi - via Lacarra, 14 - 72026 S. Pancrazio (BR) - ☎ (0831) 663103 (ore 15=22.30)

**VENDO** prezzo affare apparato nuovissimo imballato Kenwood 130S + MC85 + dipolo trappolato 11 45 m. tutto in garanzia sicurezza al 100% in più alim. PS50. Fabio Ingresso - San Martino - 73010 Veglie (LE) - ☎ (0832) 967909 (ore pasti)

**VENDO** RX JRC NRD 535 acquistato fine settembre 1991 per un errore alla somma di L. 2.300.000. Annuncio urgente. Franco Materazzi - ☎ (0536) 885431 (ore serali)

**VENDO** C64 + drive + modem 300baup (telefon.) + diversi programmi su disco a L. 450.000. **VENDO** RTX CO 80 canali 10w solo AM a L. 100.000. Giuseppe Monticelli - via 25 aprile, 98 - 20029 Turbigo (MI) - ☎ (0331) 899218 (dopo le 18)

**VENDO** scanner portatile AR 1000 da 8 a 1300 MHz 1000 memorie ancora in garanzia con imballo. **VENDO** per inutilizzo a L. 490.000 trattabili. Renato Pallastrelli - via Baveno, 41 - 10146 Torino - ☎ (011) 799851 (ore serali)

**CERCO** surplus: AN/GRC 165 AN/WRC 1 AN/GRC 106 AN/PRC 74B AN/MRC 95 RF 301U RT 66Z/ GRC AN/TRC 75 AN/PRC 47 AN/GRC 19 AN/PRD 1 MD 552A/GRC. Mauro Fattori - via Colombare, 9 - 25015 Desenzano del Garda (BS) - ☎ (030) 991090 (19=21)

**VENDO** ampl. incavità 1296 MHz (3CX 100) completo di alim. strumenti a cop. direz. etc. etc. oscillatore 1296 MHz 20m W termostato BEA con 144 MHz (144=800) 5 watt. completo. Armando Chiesa - via A. Gramsci, 332 - 19122 La Spezia (SP) - ☎ (0187) 39401 (ore cena)



**ESEGUO** RTX mono e bibanda completi di interfacce telefoniche TX ed RX multicanale e PLL per ripetitori ecc. utilizzo schede Italtel.  
Demetrio Vazzana - Lungo Largo Gramsci, 7 - Omegna (NO) - ☎ (0323) 861048 (16÷20)

**VENDO** jumbo aristocrat amplificatore lineare nuovissimo usato solo poche ore L. 400.000 trattabili.  
Gianmichele Calò - via del Faro, 71/A - 74020 San Vito (TA) - ☎ (099) 532721 (ore pasti)

**VENDO** ricevitore Grundig sat650 0,1+30 MHz 60 memorie accord. autom. BFO SSB stabilissimo (ECSS) ANL RF gain 3 selettività selettiosissimo, ottimo per RTTY, qualsiasi prova L. 750.000.  
Donato Salmone - via Amendola, 201 - 70126 Bari - ☎ (080) 484439 (sera)

**VENDO** radio telefono marca porta. Fone con base interferono e antenna raggio km da 3 a 5 a L. 350.000 nuovo mai usato non spedisce.  
Giuseppe Maserati - ☎ (02) 9832186 (ore 19,30-20,30)

**VENDO** scanner ICom ICR100 come nuovo (500KHZ÷1800 MHz) L. 980.000. Analizzatore di spettro 0÷120 MHz Kit L. 300.000. Oscilloscopio Hamag HM307 10 MHz L. 490.000.  
Stefano - ☎ (0734) 623150 (serali)

**VENDO** RX Icom ICR70 copertura continua 0-30 MHz con altoparlante esterno commerkamp con filtri più manuale e wold radio. Tutto perfetto vera occasione.  
Trenzio Giudotti - via Urano, 31 - 52100 Arezzo - ☎ (0575) 28336 (pasti)

**VENDO/CAMBIO** FT470 R. **CERCO** per spectrum le cassette dalla 1 alla 5 + tracking moon. **CERCO** MMB11, FL 2010, FT 780 tracolla per FT290R.  
Daniela Ayala - via per Brunate, 14A - 22100 Como - ☎ (031) 305298 (ore 20÷21)

**VENDO** RTX Yaesu FT230R veicolare 25W FM ottimo L. 290.000 Keyer sanson ETM8C con memorie monitor videocomposito 9 poll. Controller HD per XT L. 30.000.  
Francesco Imbesi - via Deledda, 9 - 17025 Loano (SV) - ☎ (019) 673068 (solo ore 20,30)

**VENDO** CB Lafayette TYPHOON CH 226 + alimentatore 12V 10A + rosmetro e Wattmetro con cavetto a L. 350.000.  
Spina Vinicio - via Fizzonasco, 4 - 20090 Pieve Emanuele (MI) - ☎ (02) 90722109

**VENDO** cavi alimentazione nuovi con PL114 per BC312/42 antenne nuove per BC1000 e PRC 8,9,10. Quarzi e cofano protobatteria BC1000 Manuali APX6 R390 R390A.  
Tullio Flebus - via Mestre, 14 - 33100 Udine - ☎ (0432) 520151 (non oltre le 20)

**VENDO** Yaesu FT250 completo, ricevitore prof. HF Philips 8R050-1, RX VHF ponte radio, valvole ricambio per FT 250, materiale elettronico vario, BC 683 220V.  
Giuseppe Ferraro - via Astore, 26 - 80141 Napoli - ☎ (081) 299745 (serali)

**CERCO** manuali provavalvole TV-7/U e misuratore di livello ed impedenza 200+4000 Hz mod. 6M18-A1 della ditta telettra di milano, anche fotocopie.  
Dario Tortato - via Cortellazzo, 20/A - 31021 Mogliana Veneto (TV) - ☎ (041) 455243 (20÷21 non oltre)

## GIAN CARLO MENTI RADIOCOMUNICAZIONI nell'impresa e nei servizi

Edizioni CD  
Via Agucchi, 104 - 40131 Bologna

L. 20.000 + L. 5.000 spese di spedizione



## ACQUISTABILE PRESSO I RIVENDITORI MARCUCCI E NELLE MIGLIORI LIBRERIE

Il complesso mondo delle comunicazioni via etere presente nell'operare delle imprese e dei servizi, è qui analizzato senza far ricorso a spiegazioni troppo specialistiche o scientifiche.

I radiocollegamenti costituiti da poche stazioni radio sino a giungere alle complesse reti di autolocalizzazione e monitoraggio, vengono illustrati dall'autore in stretta correlazione pratica con i comparti che li utilizzano.

Le onde radio usate, le apparecchiature, i sistemi, le reti, le "famiglie" dei radiocollegamenti, le norme che regolamentano il settore o le procedure da osservare per ottenere le concessioni, rappresentano altrettante occasioni di utile approfondimento dei radiocollegamenti privati e pubblici ormai profondamente radicati nel moderno modo di produrre o di servire.

L'opera non si sofferma però nella sola osservazione dell'attuale stato dell'arte delle comunicazioni radio nel nostro paese, ma si proietta verso i nuovi sistemi radio e telefonici che nei prossimi anni modificheranno radicalmente il modo di comunicare tra le sedi fisse e le componenti operative itineranti sul territorio.

I cellulari, il telepoint, i cordless, il GPS, il GSM, il Dect, le trasmissioni analogiche e digitali, gli sviluppi dei sistemi radiomobili pubblici e privati rappresentano lo scenario del 2000 che porrà a disposizione delle imprese e dei servizi nuovi e moderni sistemi di comunicazione.

L'opera, dedicata più agli utilizzatori che ai Tecnici, che comunque potranno trovarvi interessanti spunti per il loro lavoro, è particolarmente utile ai Dirigenti o Amministratori di Società od Enti, agli appassionati del mondo delle onde radio, e, più in generale, a tutti coloro che desiderano conoscere come sia possibile attivare un radiocollegamento, ammodernare una rete già esistente o realizzare più alti livelli di organizzazione e produttività nel campo delle diverse attività.



**ACQUISTO** ricevitori tipo colli NS 65151, Racal 6027, natuonal R-1490, Drake R7-A. Leopoldo Mietto - corso Del Popolo, 49 - 35131 Padova - ☎ (049) 657644 (ore ufficio)

**VENDO** FT290R + ampl. - FT2700RH IC2E - Kempro KT 220ET - Alim. Daiwa PS30XMII - SP767 - ICO4E - FT41IE - OSKER200 - TM701 - FT901DM + SP90 + scheda memorie + Keyer - TS530 - AOR AR1000 - TS430S - FT707 + alim. - FT4700RH - filtri - YK88A-C-CN SN FL22 YG455C FL32 AMX 901 1,5xR4C NBxR4C comm. ant. Magnum preampl. + notch ERE + altro materiale. Max serietà. I8YGZ prof. Pino Zamboni - via Trieste, 30 - 84015 Nocera Superiore (SA) - ☎ (081) 934919 (21÷22) (0333) 721363 (9÷21)

**CERCO** ricevitore Collins 651 Racal 6027 Plessey PR-1556 National R-1490 Kenwood R-5000 o altri di tipo professionale. Leopoldo Mietto - corso del Popolo, 49 - 35131 Padova - ☎ (049) 657644 (ufficio)

**CERCO** disperatamente integrato Nec D7506C 28 piedini oppure equivalente. Flavio Rossi - via Menotti - 20020 Vanzaghelo (MI) - ☎ (0331) 657309 (segreteria tel.)

**CERCO** JRC 505 in perfette condizioni. **CEDO** Scanner AX700 standard usato pochissimo come nuovo. **CERCO** volumi WRTVH 1969 - 68 - 67 - 65 - 64 - 63 - 62 - 61 - 60. Giuseppe Babini - via del Molino, 34 - 20091 Bresso (MI) - ☎ (02) 66501403 (serali)

**VENDO** amplificatore lineare HF ERE 1200 perfettamente funzionante completo di 4 valvole di scorta a L. 700.000. Daniele Cicogna - via G. Galilei, 657 - 18038 Sanremo (IM) - ☎ (0184) 571051 (ore pasti)

**VENDO** amplificatore lineare 200W AM 400W SSB da rivedere apparato CB 40 CH 16 Quarzi omologato 2 antenne CB per auto 1 Boomerang 1 RTX 120 CH e altri accessori. Vitello Alfonso - via Gigante Arenella, 39/A - 80128 Napoli - ☎ (081) 5499313 (dalle 7 alle 21)

**VENDO** demodulatore RTTY CW Ascii THB 3000. Non necessita di Computer. Solo collegamento a TV. Gianfranco Orlandini - via Ghirlandaio, 25 - 34138 Trieste - ☎ (040) 942417 (dopo le 20)

**VENDO** trasformatore PR 220 Vac Set 22 Vac 25 Amp. Mai usato a L. 50.000. Tastiera Casio SK1 più che nuova L. 100.000. Valerio Passeri - viale del Lavoro, 3 - 43039 Salsomaggiore Terme (PR) - ☎ (0524) 77883 (20,00÷22,00)

Collezionisti: **VENDO** base CB mod. (Curier Caravelle II) acquistato in America nel 71. L'interessati facciano inserzione su questa rivista, spedirò dati. Zona (PN) Giulio Sacilotto - via A. Volta, 47 - 33070 Brughera (PN)

**VENDO** C128D + Mon. RGB1901 + reg + 3 Joy + LPEN + SW orig. Vizawrite128 + Vizastar128 + CAD3D + RTTY CW + Superlog I6NOA + Esp. 3CRD + 100DK (pieni) + cassette 950K demod. HM RTTY-CW 100W. Pietro Cardella - via Tagliamento, 10 - 20020 Cesate (MI) - ☎ (02) 9942605 (dopo le 20)

**VENDO** coppia di RTX 27MHz uniden 490 canali modulazione FM perfetti a sole L. 200.000 modello PC404. **CERCO** ricevitore Icom ICR 100 o ICR 1. Dispongo di L. 600.000. Gaetano Molinari - Piazza Loreto, 29 - 87100 Cosenza - ☎ (0984) 37532 (dopo le 21)

**VENDO** collineare Diamond 430MHz 18 elementi mezz'onda 11,5dB Fiberglass alta 4,53 L. 160.000 nuova imballata (sosta L. 260.000) novità mondiale. I1SRG Sergio - 16036 Recco - ☎ (0185) 720868 (non oltre le 20)

**VENDO** ricevitori di varie marche e tipo 0÷30MHz come nuovi. Alimentatore Intek 13,8V-10A nuovo. **VENDO** a L. 70.000.

Preampl. ant. 144 MHz Intek 30.000. Enrico Levirino - via Canavere, 43 - 10071 Borgaro (TO) - ☎ (011) 4704133 (dopo le 19,30)

**VENDO** con disk Drive registrat. e vario Software più modem 300 baud (telefonico). Tutto L. 400.000. Giuseppe - ☎ (0331) 899218 (dopo le 18,00)

**VENDO** bibanda Kenwood TH-77E un mese di vita L. 600.000 con ancora confezione e garanzia 1 anno. tratto solo in zona e non spedisco. Alessandro Scova - via F.lli Bandiera, 10 - 10138 Torino - ☎ (011) 4475454 (solo pom./sera)

**VENDO** alimentatore 0-30V 0-25A professionale antenna HF verticale 18AVT RTX veic. VHF 12CH a eprom PC IBM compl. **CERCO** AOR300 o rotore FT902DM TL922. Fabrizio Borsani - via delle Mimose, 8 - 20015 Parabiago (MI) - ☎ (0331) 555684

**VENDO** per passaggio sistema superiore originale IBM/XT2 - 20MB - HD 1 drive 5,5 monitor monocromatico stampante Atari SMM804 a L. 900.000 trattabili non spedisco. Fabio Nunziati - via Pisana, 414 - 50143 Firenze - ☎ (055) 701252 (20÷22)

**VENDO** RXTX Kenwood TS790E per 144 430 e 1200 come nuovo per cambio marca. Prezzo da concordare attualmente provvisto di solo due bande mancano i 1200. Angelo Ciardiello - via Ragucci, 22 - 83010 Ciardelle Inferiore (AV) - ☎ (0825) 993103 (solo serali)

Causa Passaggio superiore surplus **VENDO** No per ditempo. Non spedisco. Renato - ☎ (059) 280843 (19,30÷20)

**VENDO** Uptransverter 1270 MHz 10W a L. 700.000 Amplificatore TL922 a L. 2 milioni. Yaesu RTX FT726R completo a L. 1.500.000. Amplif. 1290 MHz 50W a L. 700.000. IC8POF Filippo Pagnana - via M. Grande, 204 - 80073 Capri (NA) - ☎ (081) 8370002

**VENDO** PC IBM 286 40MB video monocromatico programmi Games consulenza informatica. **CAMBIO** con CB o interfacce per PC. Fabio De Marco - via P. Giovanni XXIII, 16 - 40033 Casalecchio di Reno (BO) - ☎ (051) 579627 (solo serali)

**VENDO** RX Kenwood R1000 RX Black Jaguar RX STE AR10 RX Bearcat difettoso RX Marc NR51 antenna attiva ARA 500 corredo olimpus. **CERCO** convertitore X JRC 525. Domenico Baldi - via Comunale, 14 - 14056 Castiglione (AT) - ☎ (0141) 968363 (pasti)

**VENDO** RPT VHF 30÷50 MHz 10W Prodel con schemi FM-RPT VHF 25W 130÷170 MHz duplexer VHF 130÷170 Mc 6 cavità per 600 kHz schi FT Duplex ER 420 470. **SCAMBIO** anche contr. per VHF-UHF bi-band. Francesco - ☎ (0771) 268577 (segreteria tel.)

**VENDO** Notebook Zenith 2FDD2 MRAM 600K; Plotter Sony A4 300K; M10 24Kram 200K; Printer Inkjet Kodak 400K; R600 500K. Tutto in perfette condizioni. Fabio Pigiario - via Vespucci, 22 - 35031 Abano Terme (PD) - ☎ (049) 8668694

**VENDO** HW9 QRP CW da 10 a 80 metri Warc incluse completo di manuale e schema usato solo per prava L. 550.000. In tratt. Roberto - ☎ (02) 55300345 (sera)

**VENDO** Kenwood 140S + alimentatore PS430 Kenwood entrambi in ottimo stato L. 1.500.000. Luigi De Mutiis - via degli Agricoltori, 15 - 00053 Civitavecchia (RM) - ☎ (0766) 35248 (dalle 8 alle 10 mattino)

**VENDO** occasione Signal generator LG1 e audio generator AG-9A Heathketi rispettivamente a L. 100.000 e L. 60.000 completi di manuali e in buone condizioni + SP.

IW2ADL Ivano Bonizzoni - via Fontane, 102B - 25133 Brescia - ☎ (030) 2003970 (ore pasti)

**VENDO** Turner + 2S Hure 4444D Yaesu MD1B8 traliccio L. 550.000 N. 5 crociere L. 100.000 Daiwa AF606K a L. 170.000 Revex W520 a L. 80.000. Grazie. Giuseppe Romeri - via Montello, 11 - 25016 Ghedi (BS) - ☎ (030) 902901 (19,00÷21,00)

**CEDO** QRP RX/TX Atlas-110 bande amatoriali 20 watt uscita con possibilità implementazione a 200W completo di alimentatore AC 200V originale e manuale. Renzo T. - via Martiri di Cefalonia, 1 - 20059 Vimercate (MI) - ☎ (039) 6083165 (20÷21,30)

**VENDO** baracchino omologato Alan 34 34CH AM-FM in perfette condizioni o cambio con apparati per 144MHz (eventuale conguaglio da parte mia). Davide - via Bartolenga, 57 - 53041 Asciano (SI) - ☎ (0577) 718647 (solo serali)

**VENDO** ponteradio FM 30÷50 MHz 10W. Ponte VHF 130÷170 MHz 25 W. PRTPLB 140÷150 MHz 10W Duplexer UHF 420÷470. **SCAMBIO** con rtx VHF - UHF Bibanda veicolare. Lasciare messaggio su segreteria telefonica. Francesco - ☎ (0771) 268577 (segreteria tel.)

**CAMBIO** telecamera colore JVC 4X78E e videoregistratore portatile Hitachi con vari accessori per un TRX HF a sintonia continua. **CERCO** PS430 o PS50 Kenwood. ISOWHD Luigi Masia - via Rossini, 9 - 07029 Tempio Pausania (SS) - ☎ (079) 671271 (14÷15 - 19÷22)

**VENDO** coppia valvole Eimac 3-500Z nuove mai usate. Franco torri - corso Trento, 17 - 12045 Fossano (CN) - ☎ (0172) 60190 (ore 17,30 - 21,00)

**VENDO** eccezionale novità Amtor per computer Spectrum 48K disponibili anche SSTV RTTY CW meteo. Maurizio - Roma - ☎ (06) 6282525 (16÷20,30)

**VENDO** lineare Eltelco OUT 1000W SSB con pilotaggio 70/100W come nuovo L. 450.000 con valvole scorta modem RTTY CW con scheda e cavi per C64 L. 120.000. Marco Ricci - via Calzolari, 23 - 40043 Marzobotto (BO) - ☎ (051) 931069 (segr. Telefon.)

**CERCO** valvole radio ed industriali meglio se di grandi dimensioni in vetro e vecchi apparti a valvole di ogni tipo. David Casarosa - via nuova, 40 - 50041 Calenzano (FI) - ☎ (055) 8879349 (ore pasti)

**VENDO** telefoni USA E8B L.70.000 TA-1. PR guardia fili L. 90.000 Test Set RTTY osciloscopio, manuale, nuovo L. 130.000 valvole prof. USA rettif. nuovo, man, USA Flotrol. OUT, 48-56V 12A. Ferruccio Giovanettoni - via Fresia, 1 - 12100 Cuneo - ☎ (0171) 693377 (ufficio)

**VENDO** eccezionale novità Amtor per computer Spectrum 48K SSTV CW RTTY Fax anche per C64 o 128. Maurizio - ☎ (06) 6282625 (serali)

**CERCO** Palmare o veicolare FM per 1296 MHz anche guasto in varie offerte a: IKOAWO Gianfranco Scinia - c.so Marconi, 33 - 00053 Civitavecchia

**VENDO** C64 + Drive + accessori il tutto ottimo stato L. 420.000. FRG9600 nuovo con imballo orig. e manuale L. 500.000. Antenna attiva Hunter L. 500.000. Luis Sergio Cantone - via Mussinelli, 8 - 19100 La Spezia - ☎ (0187) 717335 (20÷22)



**ACQUISTO, VENDO, BARATTO** radio, valvole, libri e riviste e schemari radio Epoca 1920-1938. Procuo schemi dal 1933 in poi. + **ACQUISTO** valvole zoccolo europeo a 4 o 5 piedini a croce, Detector a Carborundum, altoparlanti a spillo ecc. **VENDO o BARATTO** radio epoca 938-950 perfette funzionanti. Elenco a richiesta.  
☎ (010) 412392 (dopo le 20,30)

**VENDO** C128D + mon. RGB1901 + reg. + 3Joy + L. PEN + SW orig. Vizawrite 128 + Vizastar 128 + CAD 3D + RTTY CW + Superlog 16NOA + Esp. 3CRD + 1000DK (pieni) + cassette L. 950.000. Demod. HM RTTY CW L. 100.000.  
Piero Cardella - via Tagliamento, 10 - 20020 Cesate (MI) - ☎ (02) 9942605 (dopo le 20)

**VENDO** interfacce per RTTY IBM con programma in italiano L. 35.000, MS-DOS (512D, SER. PAR, FD 3" - 5", Hercules, monitor) L. 550.000. MSX L. 150.000. **SCAMBIO** PRG IBM/PC.  
Massimo Sernesi - via Svevia, 22 - 58100 Grosseto - ☎ (0564) 454797 (week-end)

**VENDO** Yaesu FT757 FT757 GX (0,5÷30 MHz anche in trasmissione) + FP757 HD + mic. tavolo. Qualsiasi prova, prezzo eccezionale.  
Luca Viapiano - via Etruria, 1 - 40139 Bologna - ☎ (051) 534234 (ore pasti)

**VENDO** centralina antifurto con Radar microonde 2 sirene autoalimentata telecomandi infrarosso nuova mai usata prezzo trattabile massima serietà.  
Francesco Accinni - via Mongriferone, 3-25 - 17100 Savona (SV) - ☎ (019) 801249 (ven. sab. dom.)

Uniden UBC200 XLT 3 mesi di vita 66-88 118-136 136-174 406-512 806-956 MHz. **PERMUTO** con AOR 1000 Icom ICR1 fair mate HP200, pago differenza se non alta.  
Enrico Moro - via Catene, 93 - 30175 Marghera (VE) - ☎ (041) 928759 (solo serali)

**VENDO o CAMBIO** monitor colori 14" per Amiga c64 ecc. mod. RTTY/CW per C64 FT 207R + YM24 + 2 bat. FT277 EE + SP ext. TH205E + 2 bat. + MC. **VENDO o CAMBIO** con surplus **CERCO** TS830, FT902, no spedizioni.  
Mauro Riva - via Manenti, 28 - 26012 Castelleone (CR) - ☎ (0373) 56501 (8÷12,30 - 14÷18)

**VENDO** BC1000 completo, R/48 TRC 8 C 13,35/ TRC32 PE237. Alimentatore per BC1306 C89/GR senza antenna telescrivente TE431 Olivetti con schede di ricambio.  
Gian Piero Mussone - via Matteotti, 71 - 13052 Gaglianico (VC) - ☎ (051) 543025 (ore pasti)

**VENDO** antenna per CB gran Playn mt. 3 + mt. 40 cavo RG213 + antenna sirio DV27M per auto + mt. 5 cavo RG58 usati 1 settimana L. 100.000 in trattabili.  
Sergio Agostinelli - via Colle San Pietro, 7 - 00040 Rocca Priora (RM) - ☎ (06) 9471876 (solo serali)

**VENDO** RTX Yaesu FT7B 100W + mic. tav. Yaesu YD148 + speeck processor Daiwa RF550 L. 600.000 trattabili anche separatamente. **CERCO** rotore usato tipo HAM4, create.  
Alessio Tabanelli - via Bastia, 203 - 48021 Lavezzola (RA) - ☎ (0545) 80613 (8÷12 - 18÷24)

**VENDO** Olivetti M316 CPU 386SX portatile nuovo HD40MB. 1 MB RAM video VGA batteria permuto con TS440S AT con alimentatore oppure apparato similare.  
Roberto Castellamonte, 34 - 10010 Banchette (TO) - ☎ (0125) 611161 (dopo le 20)

**CERCO** linea HF non manomessa.  
Enrico Pinna - via Zara, 15 - 20010 S. Giorgio Su Legnano (MI) - ☎ (0331) 401257 (dopo le 20)

**CERCO** Spectrum funzionante precedenza provincia Torino.  
Loredano Leone - via S. Agostino, 38 - 10051 Avigliana (TO) - ☎ (011) 930170 (dalle 20 alle 21)

**VENDO.** Novità programma amtor per spectrum 48K RTTY CWSSTV Fax Fotofax funzionanti senza interfaccia disponibili anche per C64.  
Maurizio - ☎ (06) 6282625 (17÷20)

**VENDO** CBM64 + registratore e qualche gioco. Mai usato. Match box M27 2G. Microfono base M500 intek + Echo. Connex4000 Echo 270Canali rosmetro wattmetro.  
Nicola Guerra - via Valentini - 31030 Biancade (TV) - ☎ (0422) 849328 (dopo le 18,30)

**VENDO** modem nuovi ed usati a partire da L. 50.000 videotel Omega 1000 a L. 150.000 tuti con manuali. Compatibile apple II + drive monito a L. 150.000.  
G. Domenico I20YD Camisasca - via Volta, 6 - 22030 Castelmarte (CO) - ☎ (031) 620435 (serali)

**VENDO** lineare 26-30 MHz autoconstruito nuovo in due possibilità 20W + 130W out 700W monta Valvole 5XEL509 vero affare garantito L. 600.000.  
I5EAH Bruno Bardazzi - via F. Ferrucci, 382 - 50047 Prato (FI) - ☎ (0574) 592736 (ore ufficio)

**VENDO** scheda decoder per IBM comp. per CODE3 e fax di DK&JV L. 300.000. Demodulatore + prg. per IBM comp. per ricezione CW, RTTY e FAX L. 50.000. Sempre per PC: modem packet VHF già cabrato per palmari con il nuovo programma Baycom L. 100.000.  
Crispino Messina - via di Porto, 10 - 50058 Signa (FI)

**VENDO** lineare B2002 3÷30 MHz 1,2 Kw transistor L. 500.000, mic. M500 intek L. 950.000. Midland Alan 68S L. 160.000, Intek M340S L. 100.000. Tutto in perfetto stato. posso spedire.  
Lorenzo Aquilano - via Principale, 6 - 39028 Silandro (BZ) - ☎ (0471) 951207 (pasti)

**VENDO** standard C5608D 50W VHF 40W VHF in condizioni perfette L. 1.250.000 prove al mio domicilio non spedisco.  
IK2RCB Michele Oldani - via Miglioli, 3 - 20013 Magenta (MI) - ☎ (02) 9793071 (12÷14 - 19÷21)

**SCAMBIO** con apparati surplus non manomessi e completi di accessori Wrth 1976-1991 CQ EL 1975-1991 Radio Kit 1980-1991.  
Renato Rao - Viale Strasburgo, 40 - 90146 Palermo - ☎ (091) 514315 (dalle 00 alle 23,59)

**VENDO** RTX CB Superstar 360FM nuovo, usato pochissimo, causa cambio stazione. L. 250.000. Trattabili.  
Giancarlo Passoni - via Solone, 7/B - 20052 Monza (MI) - ☎ (039) 732680 (solo serali)

**ACQUISTO** WRTVH edizioni antecedenti l'anno 70 più precisamente dal 1946 al 1969 grazie!! Scrivete o telefonate. **CEDO** Barlow Wadeley da riparare.  
Giuseppe Babini - via del Molino, 34 - 20091 Brezzone (NI) - ☎ (02) 66501403 (serali)

**VENDO** AX700 standard come nuovo. Collins 755-3 perfetto accetto permute co RX professional on TNC Kamtronics-PK232. Astenersi perditempo.  
Giuseppe Babini - via del Molino, 34 - 20091 Bresso (MI) - ☎ (02) 66501403 (serali)

**VENDO** radio d'epoca kennedy K424 in ottime condizioni di estetica.  
Aldo Di Giorgio - via S'Agostino, 41 - 65017 Penne (PE) - ☎ (085) 827019

**CERCO** per Kenwood TS440Sat alimentatore PS50 PS430 staffa per auto MB430 altoparlante SP430. **VENDO** Icom IC32E accessoriato e tanto materiale surplus militare.  
ISO WHD Luigi Masia - via Rossini, 9 - 07029 Tempio Pausania (SS) - ☎ (079) 671271 (14÷15 - 19÷22)

**VENDO** TRX standard C520 TWIN bander massima espansione 5W con accessori L. 700.000 usato pochissimo. L'apparato è ancora in garanzia + pacco batt. ecc.  
Carmine - ☎ (0874) 98968 (dalle 20 alle 22)

**VENDO** interfaccia telefonica Z80 L. 300.000. Centralino telefonico 5/2 L. 500.000. Telecomando DTMF L. 150.000. Programmatore Eprom EPP04 L. 200.000.  
Loris Ferro - via Marche, 71 - 37139 Verona - ☎ (045) 8900867

**VENDO** Sommerkamp TS 288 + filtro CW e scheda Keyer CW. Ottimo stato valvole finali nuove di scorta escludo perditempo. 100 watt out.  
Tino - Vercelli - ☎ (0161) 56538

**VENDO** VHF veicolare 140÷170 inter 550 e Shift 600÷4600 P. OW 5÷25W, condizioni buone mai riparato utimizzato poco tempo.  
Fabrizio Rocchetti - via G. Galilei, 388 - 64022 Giulianova L. (TE) - ☎ (085) 8006169 (8÷12 - 14÷19)

**VENDO** stazione completa per RTTY: modem CM400 ZGP, VIC 20 con scheda PRG in autostart **CERCO** accordatore d'antenna Yaesu per 757 mod. automatico.  
Fabrizio Rocchetti - via G. Galilei, 388 - 64022 Giulianova Lido (TE) - ☎ (085) 864241 (ore pasti)

**VENDO.** Dall'originale Amplificatore di BF potenza d'uscita 25/Watt. impedenze d'uscita Za 4/8/16 e 4000.2000 Hom. Primario Za 5000 Hom. marco Stancor. Lamierino Speciale 65.000 linee cantimetro quadro. Risposta lineare 10/20.000 cicli. Monta 7, sette valvole N. 4 (VT 52 o EL 32 Mullard) collegate a Triodo 2+2 parallelo contro fase alimentate con 350 volt. C/reaazione positiva amplificatrice una 6AC7 che porta il segnale alla valvola 6N7 in funzione di amplificatrice e contro fase di eccitazione alle 2+2 contro fase EL32, per raddrizzatrice è montata un 5Z3. Misure dell'apparato cm 30x15x. Per chi è appassionato a montare il suddetto amplificatore come l'originale del quale ho l'esemplare a disposizione per qualunque garanzia e di cui ne manderò una foto insieme ai sue schemi.

Io offro il materiale nuovissimo delle stesse caratteristiche e origini con cui è costruito il sopradetto amplificatore (devo specificare che essendo difficile organizzare la ricerca dello sciascin e dei componenti di collegamento (come resistenze condensatori la mia offerta riguarda quanto sotto io elenco. N. 4 VT52 EL32) n. 1 6AC7. n. 1 6N7. N. 1 5Z3. Totali N. 7 tubi di primissima sconta marche Mullard, RCA USA Uniti Armi. N. 2 trasformatori d'uscita. N. 1 impedenza. 15/henri 100 MA. N. 7 zoccoli da sciascin per le suddette valvole N. 2 schemi di montaggio con alcune spiegazioni. Tutto nuovissimo spedizione C/assegno. 1 kit. L. 180.000 sconti del 10% per 3 kit. A richiesta con più L. 45.000 potremo farvi pervenire anche il trasformatore di alimentazione di 110 VA P/rio V220/s/rio 340 + 340 V. S/ri 5/3A 6, 3, 5 A. Giannoni Silvano - c.p. 52 56031 Bientina - ☎ (0587) 714006 (7÷21)

**VENDO** coppia telefoni da campo tedeschi 2° guerra mondiale con cinghia; telefoni da campo ceccoslovacchi; telefono da campo dell'esercito della exDDR. Filippo Baragona - via Visitazione, 72 - 39100 Bolzano - ☎ (0471) 910068 (solo ore pasti)

**VENDO** corso "Tecnica digitale" scuola radio elettrica completo di materiale **VENDO** L. 300.000. Trasmettitore FM 150 MHz. 3W quarzato su bassetta + trasm. televisivo Videosender VHF L. 50.000.  
Piero Discacciati - via Taieste, 38 - Lissone (MI) - ☎ (039) 465485 (serali)

**VENDO** radiotelecamere B-N trasmettono (senza fili) le immagini ad un comune televisore vari tipi portate da 30 mt ad alcuni Km. L. 200.000. Ripetitori audio bibanda da 1 a 4 CH. Simultanei.  
Demetrio Vazzana - Lungolago Gramsci, 7 - 28026 Omegna (NO) - ☎ (0323) 861048 (ore pasti)

**CEDO.** Radio valvolare Telefunken Wechsewtran Super, Mod. Gavotte Export. OM OL OC FM anno 1954. Mobile in legno, esteticamente ottima, valvole ed elettrolitici nuovi, trasf. uscita riavvolt. **CEDO** al miglior offerente.  
Giuseppe Sassano - v.le Ennio c/o Giuffredi 1/A - 70124 Bari



**CERCASI** RX Kenwood R500 o R200 in buone condizioni, trattasi solo provincia di Pordenone. Alessio Morini - via Bellasio, 82 - 33184 Pordenone - ☎ (0434) 41175 (20÷22)

**VENDO** linear amplifier HL120IP ere con preampli du ore di uso L. 1.000.000. ☎ (0131) 62657 (dopo le 19)

**VENDO** Icom 740 garantito perfetto ISTR 4 funzioni Italiano Micro HM7 alimentatore BBB 25 A Lire 1.500.000 non trattabili. Giorgio Tosi - via Provinciale, 12 - 58052 Montiano (GR) - ☎ (0564) 589682

**VENDO** RX-TX ATV banda 70 CM 1W completo di telecamera B/N per passaggio a frequenza più alta vera occasione L. 250.000. Prove solo di persone, non spedisco. ISWCK Claudio Banzi - via Roma, 166 - 50063 Figline Valdarno (FI) - ☎ (055) 959497 (serali ore 20)

Primato **VENDE** N. 1 antenna amplificata frequenza 20-1300 MHz resistente alle interperie plastificata mod. Hunter 1300 per collegamenti con scanners, ricevitori. Si può collocare su tetto, o balcone terrazzo altezza 1 mt. circa prezzo L. 100.000. Puliti Maurizio - corso Lombardia, 233 - 10151 Torino - ☎ (011) 737240 (ore 19-22)

**VENDO** Kenwood TH55E palmare e TM 521E velcolare per 1,2 GHz in FM rispettivamente 5 e 10 watt out perfetti come nuovi in blocco un milione. Romolo de Livio C/OICR - P.zza S. Francesco di Paola, 9 - 00184 Roma - ☎ (06) 4817535 (solo ore 9÷13)

**VENDO** piccolo tornio Enco mod. Unimat 3 completo di accessori 3 mandrini e colonna per fresare L. 1.100.000. Edoardo Scattolin - via Delle Betulle, 17 - 30175 Marghera (VE) - ☎ (041) 929893 (ore pasti)

**VENDO** migl. off. VFO Geloso 4/105 comp. di scala, bobina 4/112 ecc. Reg. Geloso G255S con acc.ri trasf. e motore riavv.ti di scorta N. 47 bollettini tecnici geloso. Pietro Colubri - via Monte Zovetto 18/2 - 16145 Genova - ☎ (010) 301663 (11÷13 - 20÷22)

**SCAMBIO** programmi radio per Sinclair Spectrum in particolare **CERCO** inoltre ricevitore 0÷30 MHz per RX tratto solo sone limitrofe. Alessio Lascialfari - via Romagnosi, 7 - 50047 Prato (FI) - ☎ (0574) 605666 (solo 19÷21)

**VENDESI** scanconverter per Fotosatelliti meteo Yaesu FT301 + FP301 RTX onde corte. Icom IC210 RTX 144 MC. Icom IC202S RTX 144 SSB registratore rexox A700. Claudio De Sanctis - via Ambrogio, 7 - 50143 Firenze - ☎ (055) 712247

**VENDO** RTX Galaxy Uranus come nuovo + amplif. Magnum ME200DX (200W SSB) con valvola nuova. Tutto a L. 500.000. **VENDO** anche separati. **CEDO** FT290R o VHF port. Fabio Arrighi - via Luvera, 6/A - 10010 Quagliuzzo (TO) - ☎ (0125) 76464 (ore serali)

**CAMBIO** con binocolo (minimo 20x50) CB portatile Intek Handicom 50S + batterie ricaricabili e caricabatterie il tutto con 3 mesi di vita. Emanuele Purita - via Regina Elena, 39 - 88010 Arzona di Filandari (CZ)

**VENDO** per cessata attività RTX 120 canali SSB + 40CM omologato N. 2 linerari auto 50W 1 micro palmare preampli + 1 micro palmare normale lineare base 300W 26-30 MHz tutto a L. 900.000. Marcello Alviani - via De Petra, 27 - 67031 Castel di Sangro (AQ) - ☎ (0864) 85127 (ore pasti)

**CERCO** valvole rosse E1R, RTX PRC 8 RX e tX geloso surplus italiano e tedesco periodo bellico. **VENDO** vini da collezione anni 70. Franco Magnani - via Fogazzaro, 2 - 41049 Sassuolo (MO) - ☎ (0536) 860216 (9÷16 15÷18)

Avviata azienda commerciale in beni strumentali misuratori fiscali e refrigerazione **CERCA** perito elettronico già esperto offresi inquadramento se interessati.

Albino Comisso - Via XXIV maggio, 102 - 8934 Bovalino-Marina (RC) - ☎ (0964) 61982

**VENDO** Kenwood TS140S + SP430 + AT230 + MC60 anche pezzi singoli non spedisco. Claudio Pividori - via Arma Azzurra, 6 - 33047 Remanzacco (UD) - ☎ (0432) 667747 (dopo le 14,00)

**CERCO** qualsiasi programma di radiantistica per commodore 64 pago bene. Carmelo Gambino - via Pastrengo, 9 - 30067 Salionze - Valeggio S/M (VR) - ☎ (045) 7945334 (12÷15 - 19÷23)

**CEDO** Commodore 64 (da cambiare tastiera) + drive 1541 + registratore + cartuccia niki II + 40 dischetti pieni di PRG radio. Per apparecchiatura HF anche con finali a valvole. Max onesta no perditempo. **CEDO** pacchetto Software radio C/64 ET Amiga. 40 dischetti (C/69). 50 dischetti (Amiga) permutato con materiale radio (RTX, accessori, computers). Giovanni Samannà - via Manzoni, 24 - 91027 Paceco (TP) - ☎ (0923) 882848 (serali)

**VENDESI:** ricevitore per onde corte "Yaesu FRG-8800" ottimo stato. AM FM LSB USB CW. L. 750.000. Riccardo Fontana - via C. Morandi, 49 - 56124 Pisa - ☎ (050) 576145 (ore pasti)

**VENDO** mini Desktop Carry1 8088 640 KB 2 floppy 3,5 uscite: seriale parallela game. Monitor 9" mono. Alim. 8V. Manuale. Imballo + PRG per packet solo L. 550.000. Perfetto. Maurizio Vittori - via Frat. Kennedy, 19 - 47034 Forlimpopoli (FO) - ☎ (0543) 743084 (ore serali)

**VENDO** manuali APR14 APX6 AR88 ARC12 35 27 44 45 ARN6 14 21 BC191 41242 603/4 611 620 624/25 638 652/53 654A 659 669 683/84 696 728, 733 778 e altri. Tullio Flebus - via Mestre (UD) - ☎ (0432) 520151 (non oltre le 20)

**VENDO:** Kenwood TS140S. RX Kenwood R600. Kenwood TS430S con PS430. Scanner 26÷520 MHz alim. 25 a doppi strom. **CERCO** scanner CI-1 oppure AOR3000. Gradite prove mio QTH. Salvatore Margaglione - Reg. S. Antonio, 55 - 14053 Canelli (AT) - ☎ (0141) 831957 (16/21)

**VENDO** valvole 4-1000 4-400 807 4-125 3E29 5D22 813 803 ECH35 6D6 5Y3 6V6 5AK5 6SN7 EF39 6F7 EL34 TU415 U415 PRBF ARP12 EB4A415 6CD6 89 6Y6 EF36 e altri. Luis Camarda - via P. Ruggeri, 5 - 19020 Fezzano (SP) - ☎ (0187) 901569 (serali max 24).

**VENDO** Hardware, Software e libri per C64 prezzi modici. Inviare L. 1.000 in bolli per ricevere lista completa. Claudio Martini - via Ottimo Anfossi, 21 - 18018 Taggia (IM) - ☎ (0184) 45274 (serali)

**PERMUTO** Pioneer GM200 150 WX2 usato + 2 TS207 pioneer 3 vie 130 W nuovo + 2 T5 pioneer Tweeter 150 W nuovi con RTX, RX o scanner professionale. Conguaglio eventuale. Matteo Pisapia - via Nazionale, 52 - 84040 Vallo Scalo (SA) - ☎ (0974) 62812 (16.30÷20.00)

**VENDO** logic analyzer Tektronix 7D01 con oscilloscopio 7704 e 7D02 con 7604 con adattatore per Z8002 più altro materiale tek tipo 547, Plug in vari ecc. Franco. - ☎ (02) 99050601 (dopo cena)

**CERCO** RX TX in surplus. **VENDO** MRF455 20.000. 2SC 1969 7.000. MRF477 27.000. EL519 20.000. MRF422 40.000. EL509 20.000 scheda eco colt 55.000. Luigi Santopao - corso Italia, 168-E - 80010 Villa Ricca (NA) - ☎ (081) 5064317 (dopo 18,00)

**VENDO** realistic PRO34 riceve 5 bande compr. tra 66 e 960 MHz. 210 mem. con ant., pile ricar., carica-batteria, manuale italiano L. 350.000. Lineare VHF 40W 13,8V 8 amp. L. 100.000.

Nicola D'Alba - lungomare IX Maggio i/4 - 70123 Bari - ☎ (080) 444128 (15,00 in poi)

**VENDO** in blocco linea kenwood: TS830S + VFO240 + SP230 + MC50 filtro CW250 Hz + scorta duevalvole 6146B 12BY7A nuove non spedisco (manuale e imballo originali). Ferruccio Ferretti - via Castellamonte, 12A - 10010 Banchette d'Ivrea (TO) - ☎ (0125) 612023 (ore 19÷21)

**VENDO** materiale di recupero italtel proveniente da ponti radio, filtri a cavità VHF-UHF duplex e circolatori UHF per ponti ripetitori, radiotelefon. Franco - ☎ (02) 99050601 (dopo cena)

**VENDO** linea Drake composta da MS4 R4C con NB T4XC il tutto perfetto. Giuseppe Colonna - via Bruni, 29 - 47100 Forlì - ☎ (0543) 714287 (pasti)

**VENDO** cambio con materiale radio amp. stereo Pioneer A9 Tuner F9 Sinto amp. SX1050 cabre AF33 DBX 200 TEAC X 1000 RBL arco Yamaha YTS Il paglione egerton completo di tutti gli accessori. Giuseppe Miriella - via delle Vigne - 04023 Formia (LT) - ☎ (0771) 720127 (Pomeriggio)

**VENDO** FRG 9600 Espansione. Trattasi di una scheda da inserire senza modifiche all'interno nell'apposito connettore. La funzione di detta scheda è quella di demodulare segnali con 30 kHz di larghezza di banda. È stata progettata appositamente per ricevere il segnale dei satelliti meteo; quindi ora il 9600 dispone di FM stretta (15 kHz), FM media (30 kHz), FM larga (150 kHz) con tutte le funzioni precedenti. Il prezzo di questa scheda è L. 120.000. Gianfranco Santoni - via Cerretino, 23 - 58010 Montevituzzo - Grosseto - ☎ (0564) 638878 (ore pasti 13,30÷14,30 - 20÷22,30)

**VENDO, CAMBIO** con materiale radiantistico amp. stereo pioneer A9 tuner F9 sintonamp Pioneer X1050 protezione per diffusori cabre AF33 centralina DBX200 arco Yamaha YTS 2 accessori. Giuseppe Miriello - via delle Vigne - 04023 Formia (LT) - ☎ (0771) 720127 (pomeriggio)

**VENDO** Icom R770 con Synchro Eskab & Edvis svedes e FL 44 pass-band tune. Niente a che fare con R-70 di serie. Con Manuali e imballaggio **VENDO** a L. 1.400.000. Giampaolo Galassi - Piazza Risorgimento, 18 - 47035 Gambettola (FO) - ☎ (0547) 53295 (ore pasti)

**PRIVATO VENDE** 1 antenna attiva tipo ARA banda 30÷1300 MHz adatta per ricevitori scanners transoceanici con amplificatore da 15-18 DB. Poco Usata. Si colloca su tetto terrazzo. Prezzo L. 100.000. Puliti Maurizio - Corso Lombardia, 133 - 10151 Torino (TO) - ☎ (011) 737240 (ore 19÷21 non oltre.)

**VENDO** RTX uso navale stato solido digitale con controversi separati per RX e TX la parte RX da 10 KHz ÷ 24 MHz e 2÷24 MHz TX filtro meccanico Collins in MF. Orazio Savoca - via Grotta Magna, 18 - 95124 Catania - ☎ (095) 351621

**VENDO** Icom 725 + alim. Microset 20A + Rosmetro. Waitmetro diamond SX600 + accordatore + direttiva 3 elem 27 MHz + Rotore L. 1.500.000 trattabili. Non spedisco. Luca Meyer - Alpi Cozie, 30/1 - 10045 Pissasco (TO) - ☎ (011) 9041379 (19,00÷21,00)

**VENDO** commodore plus 14 + registratore + Jostik + manuali + cassette nuovo usato pochissime volte L. 150.000. O **SCAMBIO** con trasverter 40-45 m **CERCO** lineare larga banda. Carmelo Tumino - via Roma, 162 - 97100 Ragusa - ☎ (0832) 622648 (14-22)



**VENDO** Icom ICR7000 con tutti gli accessori e l'antenna ARA 1500 a L. 2.250.000. Modem PSK TST. 1 trasverter 50 MHz preampl. 144. filtro PB a 30 MHz. 3 libri. antenne impianto meteosat 4. 14CKC Tommaso Carnacina - via Rondinelli, 7 - 44011 Argenta (FE) - ☎ (0532) 804896 (ore 19/21)

**VENDO** Yaesu FT23 FT411 FT212RH Kenwood TM701 TS711E TH77E Icom IC2SET R7000 AEA PK232 KAM All mode. Gilberto Giorgi - Piazzale della Pace, 3 - 00030 Gezzano (RM) - ☎ (06) 9579162 (19,00+23,00)

**VENDO** oscilloscopio tek. mod. 564 a memoria con i seguenti cassette: 3B3 - 3A3 3B2 e 3L5 analizzatore di spettro perfetto a L. 2.100.000 tratto solo di persona. Claudio Tambussi - via C. Emanuele III, 10 - 27058 Voghera (PV) - ☎ (0383) 214172 (uff.)

**CAMBIO** con RX Collins 755 3C RX valvolare JRC NRD 1EL 100 KHz ÷ 30 MHz in N. 29 gamme N. 2 filtri meccanici completo di altoparlante e manuale il tutto OK. Eventuali conguagli da concordare. **VENDO** valvole N. 5 metalliche N. 5 vetro octal + tester HT242 30KΩ/V + variabile ariva N. 4 sezioni + N. 1. 1 sezione L. 50.000 comprese spese postali. Angelo Pardini - via A. Fratti, 191 - 55049 Viareggio (LU) - ☎ (0984) 47458 (16+20)

**VENDO** Icom IC12E, AH2 Acc. ant. da palo HF; Kenwood TR751E, TR851E, TS120V, AT120; Yaesu FT727R, FC902 acc. ant. Procom. Ros. watt. 450-900 MC. **CERCO** istruzioni demod. tono 777. Sergio Sicoli - via Madre Picco, 31 - 20132 Milano - ☎ (02) 2565472 (segr. telef.)

**VENDO** RX Yaesu FRG9600 + convertitore HF frequenze totali coperte da 20 kHz a 905 MHz. Ancora in garanzia L. 780.000. Attilio Bonicatti - via Genova, 4 - 17100 Savona - ☎ (019) 828910

**VENDO** trasverter 144/1296 SSB Electronic 10W con Relais. Palmare Yaesu FT73 (420-450) con accessori per uso fisso. RX 110-137 AM portatile. Giuliano Nicolini - via Giusti, 39 - 38100 Trento - ☎ (0461) 233526 (dopo le 18,00)

**VENDO** ricetrasmittitore HI Gain 120 canali AM FM SSB + microfini preamplificati il tutto a L. 555.000 trattabili. Maurizio Bonomelli - via Villafranca, 53 - 37137 Verona - ☎ (045) 955440 (18+20)

**CERCASI** urgentemente documentazione, o per lo meno lo schema, del Level Meter, TFPM-43 della Wandel. Goltermann. Detto apparato Era in dotazione SIP. Gianfranco Gianna - via Ceriani, 127 - 21040 Uboldo (VA) - ☎ (02) 9600424

**VENDO** codificatore PK232 per RX/TX con personal computer IBM nei modi RTTY Amtor Sitor Packet CW Fax. Costo L. 400.000. Software e manuali compresi. Silvio Chiapusso - via F. Baracca, 5 - 24100 Bergamo - ☎ (035) 249440 (sera)

**ACQUISTO** vecchi apparati radioamatoriali anche fuori uso per recupero parti di ricambio. Luciano Fiorillo - via De Curtis, 51 - 80018 Mugnano (NA) - ☎ (081) 5711864 (dopo le 17)

**CERCO** radiotelefono PYE Pocketfone 8 tipo PF8. Giuseppe Angelini - via Corridoni, 3 - 65123 Pescara - ☎ (085) 4710429 (8+12 - 15+19)

**CERCO** RTX HF scrivere o telefonare per offerte. Vittorio Liguoro - via A. De Gasperi, 97 - 80059 Torre del Greco (NA) - ☎ (081) 8473875 (non oltre le 22)

**VENDO** MS-DOS BY Floppy 360KB, HD 10 mB, RS 232, Parallela, monitor monocrom. GGA, Tast. espansa, il tutto a L. 750.000. Trattabili. in regalo PRG Amatoriali. Stefano Borroni - via De Amici, 25 - 02010 Morrovalle Scale (MC) - ☎ (0733) 564620 (ore pasti)

**VENDO** CBM SX64 e M10 portatili oppure cambio con surplus o materiali amatoriali di mio interesse. Carlo Scorsone - via Manara, 3 - 22100 Como - ☎ (031) 274539 (19,30+21,30)

**CEDO** ICR71 perfetto L. 1.600.000. BC1000 con alimentatore originale L. 180.000. Ricevitore civile del 1925 americano 5 tubi L. 1.500.000. Qualche altro pezzo surplus. Francesco Ginepra - via Amedeo Pescio, 8/30 - 1612 Genova - ☎ (010) 267057 (19+22 no S/D)

**CERCO** ricevitore Panasonic RF 8000. **VENDO** Explorer 300 + PNB200 ERE. Valerio - ☎ (095) 336614 (ore serali)

**CERCO** schema elettronico di un vecchio ricevitore 0,5-30 MHz (sembra un RX radioamatoriale o militare) di marca Echophone Commercial. Silvano Cogo - via Bosco, 6 - 36012 Asiago (VI) - ☎ (0424) 63990 (9+12 - 15+19)



**! OFFERTE**

**? RICHIESTE**

# MODULO PER INSERZIONE GRATUITA

- Questo tagliando, va inviato a **ELECTRONICS**, Via Agucchi 104, 40131 Bologna
- La pubblicazione è gratuita, le inserzioni aventi per indirizzo una casella postale sono cestinate.
- Per esigenze tipografiche e organizzative Vi preghiamo di attenervi scrupolosamente alle norme. Le inserzioni che vi si discosteranno saranno cestinate. Precedenza assoluta agli abbonati.

<b>UNA LETTERA IN OGNI QUADRATINO SCRIVERE IN STAMPATELLO</b>		
NOME		COGNOME
VIA, PIAZZA, LUNGOTEVERE, CORSO, VIALE, ECC.	DENOMINAZIONE DELLA VIA, PIAZZA, ECC.	
CAP	LOCALITÀ	PROVINCIA
PREFISSO	NUMERO TELEFONICO	ORARI

Vi prego di pubblicarla. Dichiaro di avere preso visione di tutte le norme e di assumermi a termini di legge ogni responsabilità inerente il testo della inserzione.

QUESTO TAGLIANDO NON PUÒ ESSERE SPEDITO DOPO IL 30/4/92 (firma)

**VENDO** RX B.J200 MK3 un anno di vita a L. 220.000 causa inutilizzo.

Giuliani Matteo - via Toscanelli, 35 - 47037 Rimini - ☎ (0541) 24675 (ore pasti)

**VENDO** accordatore d'antenna Magnum mt 3000 (80-40-20-15-11-10) 2000 watt. Ottimo stato **VENDO** a L. 300.000.

Benedetto Lo Presti - via Giorgio Eltek, 17 - 11100 Aosta - ☎ (0165) 43614

**VENDO** filtro anti intermodulazione FM per Icom IC-R1 ricevitore valvole onde lunghe medie FM Grundig 1950 mod. 2120 perfetto funzionante ricevitore Kit 20+200 MHz.

Francesco Accinni - via Mongrifone, 3-25 - 17100 Savona (SV) - ☎ (019) 801249 (fine settimana, festivi)

**VENDO** microfino Echo Master Plus sedelta pre-ampl. + Echo a sole L. 70.000. **VENDO** amplificatore lineare Zetagi con ventola di raffreddamento esterna L. 120.000 trattabili e **VENDO** rosmetro accordatore wattmetro 26-30 Mhz (mob. TM 999) a L. 25.000. Tutti i prezzi sono trattabili. Ivan Bonanni - ☎ (085) 4212078

**VENDO** palmare bibanda della Kenwood mod. TH75E 144/430 Mhz con carica batteria custodia in pelle.

Marco - via Trentino, 22 - 00048 Nettuno (RM) - ☎ (06) 9804235 (ore serali)

**VENDO** ZX Spectrum 128K + 2A con molti giochi originali e non a L. 200.000. RTX Midland DZZ 102 non funzionante in trasmissione con canali alfa e mic. preamplificato L. 90.000 max serietà.

Roberto Ricioppo - via Macchiatavoca, 55 - 87010 Toranoscalo (CS) - ☎ (0984) 506072 (ore 18)

**CERCO** RTX portatile Yaesu FT23R seminuovo con tutti i suoi accessori e manuale prezzo ragionevole. Solo zona Padova.

Andrea Fioretti - via M. Farina, 16 - 35128 Padova - ☎ (049) 774424 (ore pasti)

**ACQUISTO** ricevitori tipo colli NS 651 racal 6027 nazionale R-1490 plessey PR-1556 Kenwood R-5000 Loewe 225 od altri professionali. Leopoldo Mietto - corso del Popolo, 49 - 35131 Padova - ☎ (049) 657644 (ore ufficio)

**VENDO** CPRC26 completo funzionante, SSB350 funzionante, telefono Tedesco IIGM funzionante cavo CX1213/U per RT70. **CERCO** drive per C64 fare offerte.

Carlo - ☎ (0425) 66104 (dalle 10 alle 22)

**VENDO** FTDX 505 con filtro CW Lafayette 2400 FM nuovo. Ottimo per i 10 metri. Riviste CQ USA. Dino - ☎ (0432) 676640 (20,00÷21,30)

**CERCO** accordatore larga banda per ricezione yaesu FRT 7700.

Domenico Sorrenti - Piazzale Bestat, 28 - 74100 Taranto - ☎ (099) 311752 (ore serali)

**CERCO** CB Sommerkamp TS624S 10W24 CH pogo bene.

Giovanni - ☎ (0381) 72446

**VENDO** rotore della stolle 100 m. 1 ufo elettronico per CB 60 m. 1 portatile PE 2 m. S15 completo 200 m. diverse schede 100 m. integrati e transistor. Adriano Taroni - via Elsa Morante, 11 - 41019 Soliera (MO) - ☎ (059) 567772 (12÷15 - 20÷22)

**VENDO** bibanda standard C520 completo di micr. pacco Tens esterna + antenna VHF il tutto a L. 650.000 trattabili.

Roberto Kogler - via Pirandello, 6 - 30034 Mira (VE) - ☎ (041) 424709 (20,30÷21,00)

**CERCASI** circuito stampato del cruscotto alfetta 200 TD anno 81 mese aprile.

Antonio Serani - via Andrea Costa, 24 - 56100 Pisa - ☎ (050) 531538 (12÷14 - 20÷22)

**VENDO** RX Kenwood R600 + R5000 + R1000 + 9R59DS **VENDO** corredo fotografico olimpus OM2N TV BN 5 collici scanner Black Jaguar scanner Bearcat no spediz.

Domenico Baldi - via Comunale, 14 - 14056 Castiglione (AT) - ☎ (0141) 968363 (pasti)

**VENDO** palmare Yaesu FT411 nuovo garanzia da spedire completo di accessori in dotazione più microfono Yaesu più adattatore auto. **VENDO** per inutilizzo L. 400.000.

Stefano Bernarello - via S. Daniele, 9 - 36045 Lonigo (VI) - ☎ (0444) 830930 (ore serali)

**CERCO** apparato RTX HF altre prestazioni basso costo!

Lorenzo Mazzei - via Mascagni 1/D - 20030 Seveso (MI) - ☎ (0362) 500181 (ore serali)

**CERCO** schema elettronico di un ricevitore a 5 valvole di marca Echofon commerciale (sembra un ricevitore militare o radioamatoriale 500 kHz - 300 MHz vecchio).

Silvano Cogo - via Bosco, 6 - 36012 Asiago (VI) - ☎ (0424) 63990 (10÷12 - 15÷19)

**VENDO** connet. RFN. 6 UG573, N. 4 UG573 ARG, N. 1 UG566 2 prese 1 spina a T. Prod. USA Kings e Suhrner a norme milit. nuovi. **VENDO** FDK multi 750A FM SSB 13,8V perfetto.

IKONMI Fabrizio Severini - via Garibaldi, 17 - 05018 Orvieto (TR) - ☎ (0763) 42724 (10÷18 - 20,30÷22)

**VENDO** due ricevitori copertura continua Sony ICF-PR070 150 kHz - 108 MHz e Sony ICF2001D 150 kHz - 30 MHz / 76-136 MHz + trasverter LB1 11/14/45 metri.

Aldo Patria - via D. Alighieri Euro 2 s.n.c. - 62017 Portorecanati (MC) - ☎ (071) 7590516 (serali)

**VENDO** VHO Hallicrafters model HA-20 (per RTX SR400) in ottimo stato prezzo richiesto L. 350.000 non si fanno spedizioni.

Lucio Pagliaro - via di Macchia Saponara, 76 - 00125 Acilia (Roma) - ☎ (06) 5210810 (ore 20)

**VENDO** Dancom RTX 1,6 4,2 MHz AM SSB 200W L. 500.000 tipo 101 Intek KT330 EE + CT1600 + lin. KT25S + mic KTSM2 + alim. Bremi 13,8-5A L. 650.000. Spectru 48K + int. 1 + micr. + PR150 KL. Gennaro - ☎ (081) 8829104

**VENDO** valvole di tipo diverso se cercate cose che nessuno ha. Informatevi Grazie, **VENDO** anche molti componenti diversi ed integrati di ogni qualità.

Massimo dall'Agnol - via Gorizia, 33 - 20010 S. Giorgio su Legnano (MI) - ☎ (0331) 401715 (dalle 12 alle 15)

**VENDO** RF Sognal generator EP207R una Hom 150 kHz - 56 MHz. **VENDO** L. 250.000 **CERCO** fotocopie manuale HF141T display section urgentemente. **VENDO** HP3440A + 3443A + 2446A.

Maurizio Tana - via Libertà, 230 - 27027 Gropello Cairoli (PV) - ☎ (0382) 815170 (ore 19÷21)

**VENDO** vibratorio stato solido a 4 e 7 piedini alimentatori PRC 6-8-9-10 WS48 ecc. si inseriscono nel vano portabatterie. **VENDO** vari ricevitori. **CERCO** Torne B.

Adolfo Mattiolo - P.zza Redi, 33 - 61100 Pesaro - ☎ (0721) 55830 (ore 20,30÷22)

**VENDO** radiotelecamere BN tasmettono (senza fili) le immagini ad un comune televisore L. 200.000. Ripetitori audio mono e bibinda da 1 a 4 canali simultanei.

Demetrio Vazzana - Lungolago Gramsci, 7 - 28026 Omegna (NO) - ☎ (0323) 861048 (ore pasti)

**CERCO** RX VHF [110÷180 MHz] NE L. 90.000. Tacan Test set PBN4123 (nuovo) L. 250.000. Test Set K CB Intek 250FC L. 150.000. RTX FT470 + NC29 + FNB14 + MH18A2B L. 750.000. o cambio con app. Sergio Daraghin - via Palermo, 3 - 10042 Nichelino (TO) - ☎ (011) 6272087 (dopo le 19)

**VENDO** RX JRC NRD 515 in buono stato prezzo richiesto L. 1.400.000 non si fanno spedizioni.

Lucio Pagliaro - via di Macchia Saponara, 76 - 00125 Acilia (Roma) - ☎ (06) 5210810 (ore 20)

**VENDO** Olivetti M20 8086 2FDD 5,25 + monitor + stampante Olivetti PR1450 + manuali L. 600.000.

Alim. NE 11-15V. 20A. 25 trumenti L. 200.000. Gianni Poli - via Bianchi, 22 - 40054 Budrio (BO) - ☎ (051) 803875 (ore 20÷22)

**VENDO** o **SCAMBIO** con RTX decametrici HF ampl. lineare BV200 14 valvole 120 OWPEP + connex 400 ECHO Allmode 271 CH + RX AR1000 Freq. 0÷1300 MHz + TM1000 + vari alimentatori. No perditempo.

Riccardo - ☎ (0933) 938533 (sempre valido!)

**VENDO** strepitosa occasione, a metà prezzo tastiera elettronica DSK8 della Gen nuova mai usata con trasformatore e altri accessori compresi.

Letizia Munno - via Giambattista Vico, 70 - 04022 Fondi (LT) - ☎ (0771) 532124 (ore pasti e cena)

**VENDO** Mode PK232MBX versione agosto 91 come nuovo con programmi PK D E PK Faysu rom originali, interfacci RS232 e cavo per commodore 64 L. 690.000.

Daniele Bogani - via Matteotti, 19 - 50047 Prato (FI) - ☎ (0574) 23274 (ore di cena)

**VENDO** tubo ad onda progressiva 55340/A Philips L. 100.000 ad esperti microonde. Carico fittizio 10 gHz terminazione **VENDO** L. 30.000.

Achille de Santis - via Aprilia, 6 - 04100 Latina - ☎ (0773) 481831 (21÷22,30)

**VENDO** IC22 2m + lin 80W L. 300.000 RX Racal RA17 da riparare. **CERCO** convertitore 144 28÷30 MHz tipo STE ELT ACC Daiw CN518.

Angelo Marzaroli - via S. Cataldo - 84025 Eboli (SA) - ☎ (0828) 367930

**CERCO** programmi relativi al Packet radio per VIC 20 e TNC per vic 20 con programmi. Cristian Gazzola - viale Rimenbranze, 51 - 20075 Lodi (MI) - ☎ (0371) 32925 (20,00÷20,30)

**VENDO** causa inutilizzo CBELBEX HC40A nuovissimo mai usato con garanzia imballo originale. L. 120.000 + spese spedizione.

Giulia Danni - via Mondovi 17 - 12080 Pianfei (CN) - ☎ (0174) 685203 (ore pasti)

**VENDO** due Callbook. 1991 ottimi per novice perfetti L. 60.000 + SP **VENDO** demodulatore 2GP CM300 perfetto L. 300.000 con istruzioni. Ast. perditempo.

Valentino Vallè - via Libertà, 246 - 27027 Gropello Cairoli (PV) - ☎ (0382) 815739 (ore pasti)

**VENDO** causa inutilizzo ricetrans. Elbez HC40A AM FM 6 mesi di vita imballe originali L. 120.000 trattabili telefonare ore pasti.

Giulia Danni - via Mondovi, 17 - 12080 Pianfei (CN) - ☎ (0174) 685203 (ore pasti)

**VENDESI** amplificatore RF CB - BV 131 Zetagi 200w SSB 100W AM L. 75.000 in buono stato. Dipolo 10-15-40-20-80. **VENDESI** per inutilizzo inusto in imballo L. 50.000

Vincenzo Matarazzo - Ragusa - ☎ (0932) 624409 (14-16 prefestivi)

**VENDO** interfaccia RTTY + PRG in italiano per IBM a L. 35.000. Casio FP200 (portatile) + drive L. 250.000. Amiga 500 + drive est., 1MB, camp. Audio/video, MIDI, video colore L. 1.200.000.

Massimo Sernesi - via Svezia, 22 - 58100 Grosseto - ☎ (0564) 454797 (055) 684571

**COMPRO** bobinatrice per induttanze a nido d'ape, ottimo prezzo. **CEDO** tendifili per bobinatrici, ottimo prezzo. **COMPRO** triodi alta linearità RE604, AD1, ottimo prezzo.

Mauro Azzolini - via Gamba, 12 - 36015 Schio (VI) - ☎ (0445) 526543



TELEFONI  
VIVAVOCE  
PANASONIC  
KX-T 2310  
KX-T 2314  
KX-T 2322  
KX-T 2342



CHIAMATA AUTOMATICA

TELEFONI SENZA FILO  
PANASONIC  
CHIAMATA AUTOMATICA  
VIVAVOCE  
KX-T 3710  
3720 / 3730



PANASONIC KX-T 1000  
SEGRETERIA TELEFONICA  
CON DISPLAY



SL3 - L'ESCLUSIVO SISTEMA 1+1  
DEGLI ANNI 90 - OMOLOGATO SIP



TELEFONI  
PANASONIC  
KX-T 2335 / 2355



KX-T 4000  
TELEFONO SENZA FILO  
DA TASCINO  
VIVAVOCE



BATTERIE INTERCAMBIABILI

SEGRETERIA TELEFONICA  
KX-T 1440 / 1450 / 1455 / 1460



SL5 - CENTRALINO TELEFONICO +  
CENTRALINO D'ALLARME  
1 LINEA-4 INTERNI - OMOLOGATO SIP

SL5 sa - PICCOLO  
CENTRALINO TELEF.  
1 LINEA-4 INTERNI  
OMOLOGATO SIP



TELEFONO PANASONIC KX-T 2365  
DISPLAY - OROLOGIO - MEMORIA  
VIVAVOCE



SUPERFONE  
CT 505 HS



KX-T 1470



SL8  
MINI-CENTRALINO TELEFONICO  
2 LINEE ESTERNE - 6 INTERNI  
OMOLOGATO SIP

SL11  
MINI-CENTRALINO TELEFONICO  
3 LINEE ESTERNE - 8 INTERNI  
OMOLOGATO SIP

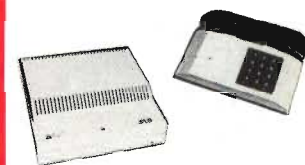

TELEFONI  
CON RISPONDITORE  
KX-T 2385 / 2390  
2395 / 2388  
VIVAVOCE  
MEMORIA  
A 2 VIE  
RIPETITORE  
AUTOMATICO



GOLDATEX SX 0012



KX-T 1740  
A 2 LINEE



SISTEMA DI CONTROLLO  
TELEFONICO KX-T 30810  
E CONSOLE TELEFONICA  
KX-T 30830 A 3 LINEE



KX-T 2427  
KX-T 2429  
KX-T 2470  
KX-T 2630  
KX-T 2634



DISPLAY  
TELEFONI CON RISPONDITORE



JETFON V603 - 7 KM

KX F50  
TELEFONO - SEGRETERIA - FAX



TELEFONI  
A 2 LINEE  
KX-T 3122 / 3142  
KX-T 3110 / 3120  
VIVAVOCE



JETFON  
V803 - 10 KM



TELEFONO - SEGRETERIA - FAX  
KX F90  
DISPLAY - TAGLIO CARTA

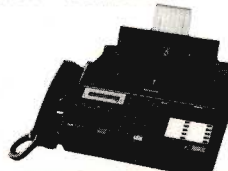

**PANASONIC  
TELECOMUNICAZIONI**

**È TELEFONI  
TELEFONI SENZA FILI  
SEGRETERIE TELEFONICHE  
FAX E CENTRALINI  
TELEFONICI  
QUALITÀ E ASSORTIMENTO  
PER LA CASA E IL LAVORO**

**CONDIZIONI PARTICOLARI AI RIVENDITORI**

**PER RICHIESTA CATALOGHI INVIARE L. 10.000 IN FRANCOBOLLI PER SPESE POSTALI**



## WATTMETRI/ROSMETRI

Questo modello presenta delle caratteristiche uniche quali ad esempio l'indicazione della potenza continua o del valore di picco e del valore del ROS, calcolati entrambi in forma digitale. Presentazione a barrette del ROS nonché indicazione sonora concernente il ROS, utilissima per gli operatori non vedenti. Il visore è illuminabile con diversi livelli di luminosità. L'alimentazione (13.8V c.c.) avviene mediante 8 pile interne del tipo stilo (AA). Inoltre tale modello presenta pure l'indicazione dell'ora ed è provvisto della commutazione di due sensori interni, permettendo così l'estensione della gamma fino alle UHF.



### DAIWA DP-830

Gamma operativa	1.8-150 MHz
Pot. max. incidente	1.5 kW
Connettore	SO-239
Indicazione oraria	no
Potenza di picco	no
Potenza incidente	si
"Beep" per il ROS	si
Linea a barrette	si
Dimensioni (mm)	150x65x110

## ACCORDATORI D'ANTENNA



### DAIWA CNW-419

Gamma operativa	1.8-30MHz continui
Pot. max. applicab.	200W (3.5-28 MHz) 100W (CW)
Impedenza ingresso	50Ω
Impedenza d'uscita	10-250Ω
Perdita d'inserzione	<0.5dB su 50Ω
Dimensioni (mm)	225x90x245

## ALIMENTATORI



### DAIWA PS-304

Tensione di alimentazione	230V c.a. ±10% 50 Hz
Tensione di uscita	Fissa: 13.8V c.c. Regol.: 1-15V c.c.
Corrente nominale	24A
Corrente max erogabile	30A (fissa) 6A (regol.)
Ondulazione residua (carico nominale)	<3mV
Intervento protezione	32A
Variazione di tensione	<1% (carico nom.)
Duty cycle	24A (fissa) 1' a carico 3' a vuoto
Dimensioni (mm)	175x150x225
Peso	8 kg

## AMPLIFICATORI VHF/UHF

### DAIWA LA-2035R

Gamma operativa: 144-148 MHz  
 Modi di emissione: FM-SSB-CW  
 Potenza di pilotaggio: 4W  
 Potenza d'uscita: 30W  
 Guadagno preamplificatore: 15 dB  
 Corrente assorbita: 5A  
 Tensione alimentazione: 13.8V c.c.  
 Connettore: BNC  
 Dimensioni (mm) 100x41x140



PREAMPLIFICATORE INSERITO

## AMPLIFICATORI VHF/UHF

### DAIWA LA-2035R

Gamma operativa: 3.5-150 MHz  
 Impedenza ingresso/uscita: 50Ω  
 Lettura potenza incidente: 15/150W  
 Lettura potenza riflessa: 5/50W  
 Precisione: 15%  
 Sensibilità lettura ROS: 3W min.  
 Connettore: SO-239  
 Dimensioni (mm) 71x78x100



Possibilità di illuminare il quadrante mediante la tensione della batteria a 12V

## COMMUTATORI COASSIALI

### DAIWA CS-401

N° vie: 4  
 Potenza max applicabile: 2.5 kWPEP  
 Frequenza: 0-500 MHz  
 Impedenza: 50Ω  
 Perdita d'inserzione: < 0.2 dB  
 Isolamento a 300MHz tra 2 vie: > 50 dB  
 Tipo di connettore: SO-239



**DAIWA**

ACCESSORI PER LA  
 COMUNICAZIONE

AGENTE ESCLUSIVO:



via Rivoltana n. 4 - Km 8,5 - 20060 Vignate (MI)  
 Tel. (02) 95.360.445  
 Fax (02) 95.360.449 - 95.360.009

**marcucci** S.p.A.

Show-room:  
 via F.lli Bronzetti, 37 - 20129 Milano  
 Tel. (02) 73.86.051 Fax: 7383003