

COQ elettronica

RadioAmatori Hobbistica • CB

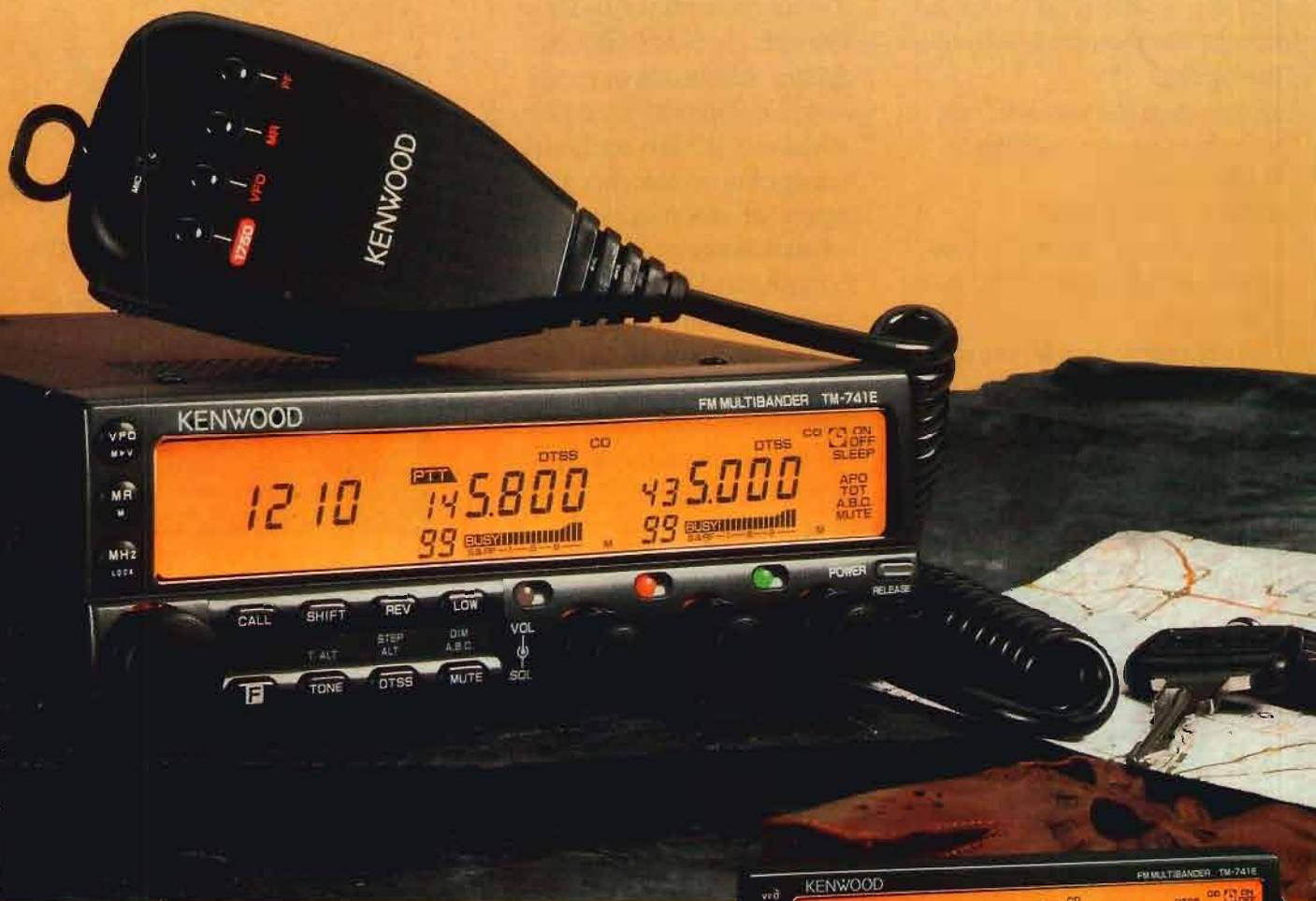

TM-741E

il "non c'è due senza tre"

KENWOOD

DA 1.8 A 432 MHz CON YAESU FT-767

Apparato versatile a tutte le disponibilità.

Siete patiti soltanto delle HF? Prendetelo così com'è!

Volete fare una capatina sul ripetitore o digipeater locale? Con il modulo inseribile VHF oppure quello UHF o con entrambi questo non è più un problema!

Avrete così la possibilità di accedere pure ai satelliti.

100W in HF;

10W in VHF e UHF.

Comprensivo di tutte le flessibilità degli apparati FM più complessi.

La sezione ricevente non fa una piega, sintonizzabile in continuità da 100 kHz a 30 MHz presenta una eccezionale dinamica dovuta ai nuovi JFET.

Stabile come una roccia: tutto il circuito generatore delle frequenze è riferito ad un quarzo compensato in temperatura; a queste caratteristiche fondamentali aggiungete l'estrema facilità di sintonia con incrementi da 10 Hz a 100 kHz, la possibilità di ricerca, effettuata in modi vari, il doppio VFO, il filtro di reiezione, il filtro audio, il manipolatore interno, l'accordatore di antenna automatico ed anch'esso con memoria. Commutando fra le bande, otterrete sempre la predisposizione ottimale di partenza. Avete un PC?

Collegatelo all'apparato con l'apposita interfaccia, apportando in tale modo l'agilità in frequenza.

Ideale per le comunicazioni in RTTY o PACKET.

E' disponibile
l'unità opzionale
FEX-767-6M
per la nuovissima banda
dei 6 metri

YAESU: "THE RADIO"!

YAESU

marcucci S.p.A.

Uffici: Via Rivoltana n.4 Km.8,5-Vignate (MI)
Tel.02/95360445-Fax 02/95360449
Show-room-Via F.lli Bronzetti, 37-Milano
Tel.02/7386051



MAS. CAR.

Via Reggio Emilia 30/32A
00198 Roma-tel. 06/8845641-8559908

ICOM IC-W2/E

"IL BIBANDA"
VHF/UHF

Attragente nella forma,
pratico all'uso,

semplicemente indispensabile!

- ✓ Ricezione simultanea con alta sensibilità sulle due bande radiantistiche
- ✓ Controlli di Volume e di Squelch indipendenti per ciascuna banda
- ✓ Indicazione separata della frequenza, potenza trasmessa e livello ricevuto
- ✓ Notevole potenza RF: 5W con 12V di alimentazione; la selezione di bassa potenza consente la scelta di 3 livelli: 3.5, 1.5 o 0.5W su ogni banda
- ✓ Possibilità del "Full Duplex" con l'uso contemporaneo di due bande. Ricezione tramite uno o due altoparlanti
- ✓ 30 memorie per banda comprensive della frequenza operativa, passo di duplice e tono sub-audio, 1 canale di chiamata e due limiti di banda adibiti alla sequenza di ricerca. 4 memorie dedicate alla registrazione DTMF, particolarmente per "l'auto patching" sui



- ✓ "Tone Squelch" (opzionale) per l'accesso ai ripetitori
- ✓ Stagno agli spruzzi e resistente alle cadute

Dove trovate tanta versatilità nell'accesso delle due bande se non con il "W2"?

Display con indicazione oraria



ripetitori

- ✓ Indicazione oraria (24h)
- ✓ Funzioni di "Pager" e "Code Squelch" opzionali e possibilità di installarvi la chiamata selettiva
- ✓ Canale prioritario
- ✓ Impiegabile in applicazioni particolari: l'auricolare/microfono HS-60 permette un funzionamento totalmente automatizzato senza l'uso delle mani.

ICOM
marcucci S.p.A.

Uffici: Via Rivoltana n.4 Km. 8.5-Vignate (MI)
Tel. 02/95360445-Fax 02/95360449
Show-room-Via F.lli Bronzetti, 37-Milano
Tel. 02/7386051



C.R.T. Elettronica

**CENTRO
RICETRASMITTENTI**

Via Papale 49
95128 Catania
tel. 095/441596

EDITORE
edizioni CD s.r.l.

DIRETTORE RESPONSABILE
Giorgio Totti

REDAZIONE, AMMINISTRAZIONE, ABBONAMENTI, PUBBLICITÀ
40131 Bologna - via Agucchi 104
Tel. (051) 388873-388845 - Fax (051) 312300
Registrazione tribunale di Bologna n. 3330 del 4/3/1968. Diritti riproduzioni traduzioni riservati a termine di legge. Iscritta al Reg. Naz. Stampa di cui alla legge n. 416 art. 11 del 5/8/81 col n. 00653 vol. 7 foglio 417 in data 18/12/82. Spedizione in abbonamento postale - gruppo III
Pubblicità inferiore al 70%

La "EDIZIONI CD" ha diritto esclusivo per l'ITALIA di tradurre e pubblicare articoli delle riviste: "CQ Amateur Radio" "Modern Electronics" "Popular Communication" "73"

DISTRIBUZIONE PER L'ITALIA
SODIP - 20125 Milano - via Zuretti 25
Tel. (02) 67709

DISTRIBUZIONE PER L'ESTERO
Messagerie Internazionali
via Rogoredo 55
20138 Milano

ABBONAMENTO CQ elettronica
Italia annuo L. 72.000

ABBONAMENTO ESTERO L. 85.000
POSTA AEREA + L. 90.000
Mandat de Poste International
Postanweisung für das Ausland
payable à / zahlbar an
edizioni CD - 40131 Bologna
via Agucchi 104 - Italia
Cambio indirizzo L. 1.000

ARRETRATI L. 5.000 cadauno

MODALITÀ DI PAGAMENTO: assegni personali o circolari, vaglia postali, a mezzo conto corrente postale 343400.

STAMPA GRAFICA EDITORIALE srl
Via E. Mattei, 106 - 40138 Bologna
Tel. (051) 536501

FOTOCOMPOSIZIONE HEAD-LINE
Bologna - via Fossolo, 48/2
Tel. (051) 540021

Manoscritti, disegni, fotografie, anche se non pubblicati, non si restituiscono.

La Casa Editrice non è responsabile di quanto pubblicato su annunci pubblicitari a pagamento in quanto ogni inserzionista è chiamato a risponderne in proprio.

CQ

elettronica

radioamatori hobbistica·CB

SOMMARIO

dicembre 1991

| | |
|---|----|
| Yaesu FT-1000, informazioni e modifiche - Ing. F. Balestrazzi | 11 |
| Minimanipolatore per CW | 26 |
| Ricevitore FM 144 MHz - S. Malaspina | 29 |
| Effetti della corrente sul corpo umano - G. Grioni | 34 |
| RTTY, Wonderful World - G. Lattanzi | 37 |
| Casella Postale "CQ" - G. Di Gaetano | 44 |
| Frequenzimetro ricezione-trasmissione per l'Alan 48 - F. Trementino | 51 |
| TOP SECRET RADIO: aggiornamento - F. Magrone | 59 |
| Il recupero del ricevitore francese RR-7 - G. Chelazzi | 63 |
| Misuratore di induttanze per piccoli valori | 69 |
| Il DX in onde medie - G. Zella | 75 |
| Transistorizzazione di oscillatore a valvola - C. Di Pietro ... | 84 |
| QSL pro e contro - L. Cobisi | 92 |
| Botta & Risposta - F. Veronese | 99 |

INDICE DEGLI INSERZIONISTI:

| | | | | | |
|----------------------|-------------|--------------------|---------------------------|-------------------------|-------------|
| BERTONCELLI e BRUZZI | 67 | FONTANA | 72 | NUOVA FONTE DEL SURPLUS | 120 |
| BOTTAZZI | 73 | FRANCOELETRONICA | 54 | PRESIDENT ITALIA | 7 |
| CB ELECTRONICS | 106 | FUTURA ELETRONICA | 91 | PRISMA | 33 |
| CEAA | 83 | GFC | 102 | RADIOCOMMUNICATION | 55 |
| CPM | 103 | GM ELETRONICA | 10-43-57 | RADIOCOMUNICAZIONI 2000 | 74 |
| CRESPI | 58 | HARD SOFT PRODUCTS | 105 | RADIOELETRONICA | 108-109-115 |
| DAF | 48 | I.L. ELETRONICA | 24 | RADIOMARKET | 111 |
| D.B. ELETRONICA | 25 | ITALSECURITY | 46-78 | RADIOSYSTEM | 88 |
| ECO ANTENNE | 79-80-81-82 | KENWOOD LINEAR | 1ª-3ª-4ª copertina | RAMPAZZO | 112-113 |
| ELCO | 126 | LEMM ANTENNE | 47 | RICETRASMITTENTI | 56 |
| ELECTRONIC SYSTEM | 95-96-97-98 | MARCUCCI | 2ª copertina | RUC | 28 |
| ELECTRONICS | 114 | | 3-18-42-73-87-114-116-126 | SIATEL | 122 |
| ELETRONICA FRANCO | 66 | MAREL ELETRONICA | 72 | SIGMA | 41 |
| ELETRONICA SESTRESE | 68 | MAS-CAR | 2-15 | SIRTEL | 6 |
| ELETTROPRIMA | 49 | MELCHIONI | 5-21 | SPARK | 106 |
| ELT | 22 | MILAG | 61-104-107-115 | SPEI | 48 |
| ELTE | 62 | MONTAGNANI | 36 | TELEXA | 121 |
| ELTELCO | 68 | MOSTRA DI EMPOLI | 58 | TIGUT | 23 |
| ERE | 20-106-122 | MOSTRA DI GENOVA | 62 | TRONIKS | 123 |
| EXPO 70 | 116 | MTE | 42 | TSI | 9 |
| | | NEGRINI ELETRONICA | 46-119 | VI-EL | 50-120 |
| | | NO.VEL | 16-17 | ZETAGI | 124-125 |

ZODIAC[®]

MK 1300



Scanner 8 ÷ 600 MHz,
805 ÷ 1300 MHz,
1000 memorie
AM, FM larga, FM stretta



Ottimo scanner portatile, dalle caratteristiche veramente professionali. E' possibile spaziare con continuità da 8 a 600 MHz e da 805 a 1300 MHz. Dispone di ben 1000 memorie, ricezione in AM, FM (larga), FM (stretta). Canalizzazione selezionabile tra 5 e 995 KHz, con passi di 5 o 12,5 KHz. Tasto di attenuazione ed ampio display LCD per la visualizzazione di tutte le funzioni. Peso di soli 300 gr. (batterie escluse).

melchioni elettronica

Reparto Radiocomunicazioni

Via P. Colletta, 37 - 20135 Milano - Tel. (02) 5794241 - Telex Melkio I 320321-315293 - Telefax (02) 55181914

SIRTEL

CB antenna NewLine

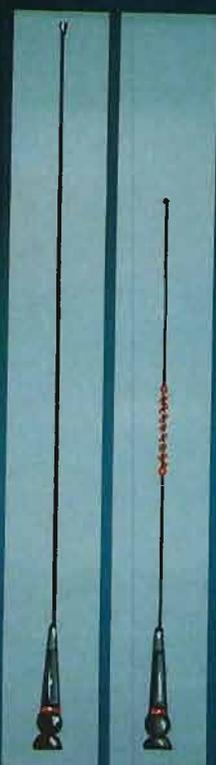

SYMBOL 70
SYMBOL 50



Symbol

*Sirtel Symbol è il nuovo
limite nell'evoluzione
stilistica del design
industriale.*

*Forma aerodinamica, linea
elegante, tecnologia inimitabile.*

UNA GENERAZIONE AVANTI

PRESIDENT

ELECTRONICS ITALIA

siamo più vicini

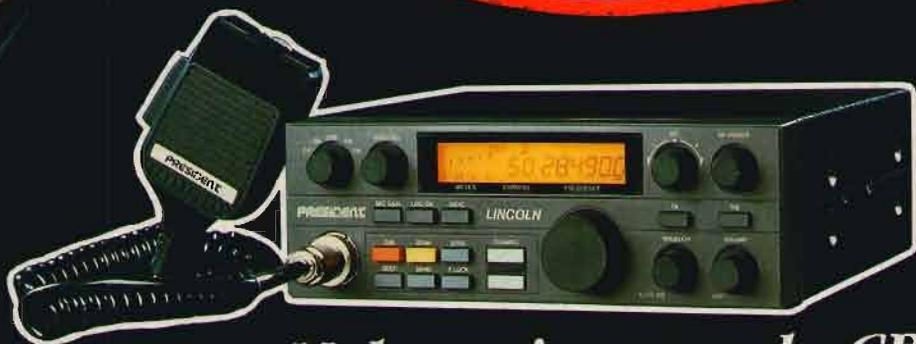

Nel magico mondo CB

*Ricetrasmittenti CB
Modelli famosi ed
altri che lo diverranno*

| | |
|----------|---------|
| GRANT | TAYLOR |
| JACKSON | VALERY |
| LINCOLN | WILSON |
| BENJAMIN | HERBERT |
| JERRY | ROBERT |
| WILLIAM | J.F.K |
| JIMMY | JACK |
| JOHNNY | RICHARD |
| HARRY | |

*Nuove energie per sprigionare
tutta la potenza racchiusa in
un gioiello firmato **PRESIDENT***

PRESIDENT
ELECTRONICS ITALIA s.r.l.

Strada dei Colli Sud, 1/A - Z.A. - 46049 VOLTA MANTOVANA (MN) Italy
Tel. 0376/801700 r.a. - Fax 0376/801666



COMPILATE IL MODULO CON LE FORME DI PAGAMENTO PRESCELTE E SPEDITELO IN BUSTA CHIUSA A EDIZIONI CD VIA AGUCCHI, 104 - 40131 BOLOGNA

| Descrizione degli articoli | Quantità | Prezzo di listino cad. | Prezzo scontato 20% × abbonati | Totale |
|---|----------|------------------------|--------------------------------|--------|
| ABBONAMENTO CQ ELETTRONICA 12 numeri annui <i>A decorrere dal mese di</i> _____ | | 72.800 | (57.000) | |
| ABBONAMENTO ELECTRONICS 12 numeri annui <i>A decorrere dal mese di</i> _____ | | 55.000 | (44.000) | |
| ABBONAMENTO CQ ELETTRONICA + ELECTRONICS <i>A decorrere dal mese di</i> _____ | | 127.800 | (89.000) | |
| ANTENNE teoria e pratica NOVITÀ | | 20.000 | (16.000) | |
| QSL ing around the world | | 17.000 | (13.600) | |
| Scanner VHF-UHF confidential | | 15.000 | (12.000) | |
| L'antenna nel mirino | | 16.000 | (12.800) | |
| Top Secret Radio | | 16.000 | (12.800) | |
| Top Secret Radio 2 | | 18.000 | (14.400) | |
| Radioamatore. Manuale tecnico operativo | | 15.000 | (12.000) | |
| Canale 9 CB | | 15.000 | (12.000) | |
| Il fai da te di radiotecnica | | 16.000 | (12.800) | |
| Dal transistor ai circuiti integrati | | 10.500 | (8.400) | |
| Alimentatori e strumentazione | | 8.500 | (6.800) | |
| Radiosurplus ieri e oggi | | 18.500 | (14.800) | |
| Il computer è facile programmiamolo insieme | | 8.000 | (6.400) | |
| Raccoglitori | | 15.000 | (12.000) | |
| Totale | | | | |
| Spese di spedizione solo per i libri e raccoglitori L. 5.000 | | | | |
| Importo netto da pagare | | | | |

MODALITÀ DI PAGAMENTO:

assegni personali o circolari, vaglia postali, a mezzo conto corrente postale 343400 intestati a Edizioni CD - BO

FORMA DI PAGAMENTO PRESCELTA: BARRARE LA VOCE CHE INTERESSA

Allego assegno Allego copia del versamento postale sul c.c. n. 343400 Allego copia del vaglia

COGNOME _____ NOME _____

VIA _____ N. _____

CITTÀ _____ CAP _____ PROV. _____

Da oggi
i migliori apparati
e le migliori tecnologie
ti danno
appuntamento alla
Telecommunication Service Italia
Via Ascanio Sforza, 65 - Milano
con un doppio vantaggio...
... l'assistenza tecnica totale...
(con proprio sofisticato laboratorio ed esperienza ventennale)
... la garanzia dei promoters...
(super programmato e hobbisti del settore)

A hand is shown from the bottom right, holding a glowing, stylized TSI logo. The logo is blue and white with a motion blur effect, and it is surrounded by a bright, circular glow. The hand is rendered in a reddish-orange hue, suggesting a warm or intense light source.

TSI

A stylized TSI logo in white with a motion blur effect, consisting of horizontal lines that create a sense of speed and movement.

TSI

TELECOMMUNICATION SERVICE ITALIA
VIA ASCANIO SFORZA, 65 - 20141 MILANO
TEL. 02/89405577 - 89405596
FAX 02/89405798

KENWOOD

TS-850 SAT

RICETRASMETTITORE HF
SSB-CW-AM-FM-FSK

DSP-100

Unità opzionale
di modulazione
digitale del
segnale



DSP-100

SP-31 ALTOPARLANTE
ESTERNO

PS-52 ALIMENTATORE
22,5 A

OPERA SU TUTTE LE BANDE AMATORIALI DA 160
A 10 METRI (WARC COMPRESSE) ● 100 MEMORIE
● DOPPIO VFO ● ACCORDATORE D'ANTENNA
INCORPORATO ● RICEVITORE A COPERTURA
CONTINUA DA 100 kHz A 30 MHz

SCONTI PER RIVENDITORI
VENDITE ANCHE IN C/ASSEGNO

GM elettronica

20154 Milano Via Procaccini 41 Tel. 02/313179 Fax 33105285

RICETRASMITTENTI ACCESSORI

PILEUP su una stazione che opera split.

Il TS950 ha al suo interno due ricevitori ma sfortunatamente l'uscita sia su cuffia che su altoparlante è monofonica, cioè il comportamento è il medesimo dell'IC781 con la differenza che i segnali dei due ricevitori sono mantenuti separati durante tutta la tratta RF e IF e vengono miscelati a livello audio. Per ottenere sul TS950 un modo di ascolto simile a quello dell'FT-1000 occorre prelevare i due segnali di bassa ancora separati presenti sul connettore ACC2 posto sul pannello posteriore dell'apparato e inviarli ad un amplificatore stereo sul quale verranno amplificati separatamente e resi disponibili sull'uscita tipica per cuffie stereo.

Una opzione che mi ha colpito per la sua utilità e facilità di uso è la DVS2 cioè il registratore digitale dei segnali ricevuti o trasmessi. Tale sistema si presenta come un "mou-

se" per Personal Computer, con i tasti tipici di un registratore convenzionale quali: PLAY, STOP, REC, REWIND e FORWARD. Si può abilitare in ricezione e/o in trasmissione ed è molto utile nel malaugurato caso che, durante un contest, non si sia riusciti a comprendere correttamente il Call di un corrispondente in quanto è possibile riascoltare il messaggio o i messaggi ricevuti per un tempo massimo di 16 secondi, oppure 2 periodi da 8 secondi, oppure ancora 4 periodi da 4 secondi ciascuno. È possibile inoltre memorizzare la propria chiamata e ripeterla con continuità senza doversi sgolare e perdere la voce in quanto il comportamento è quello di un registratore/riproduttore senza fine.

Una differenza sostanziale tra l'FT-1000 e gli altri apparecchi suoi simili è che i due ricevitori possono essere resi completamente indipendenti

l'uno dall'altro utilizzando il modulo opzionale BPF1 che comprende undici filtri passa-banda in ricezione. Si possono perciò utilizzare due differenti antenne per due frequenze completamente diverse e ascoltare contemporaneamente due diversi QSO (ad esempio monitorare una frequenza DX in 20 metri e contemporaneamente operare in un QSO locale in 40 metri). Se non si utilizza tale opzione, il secondo ricevitore utilizza gli stessi filtri di ingresso e lo stesso front-end del primo ricevitore, perciò sarà possibile sintonizzare il secondo ricevitore solo nel segmento di gamma sul quale è sintonizzato il primo ricevitore.

Questo comportamento è l'unico possibile sull'IC781 e sul TS950 e perciò su tali apparecchi non è assolutamente possibile l'ascolto contemporaneo su due differenti gamme.

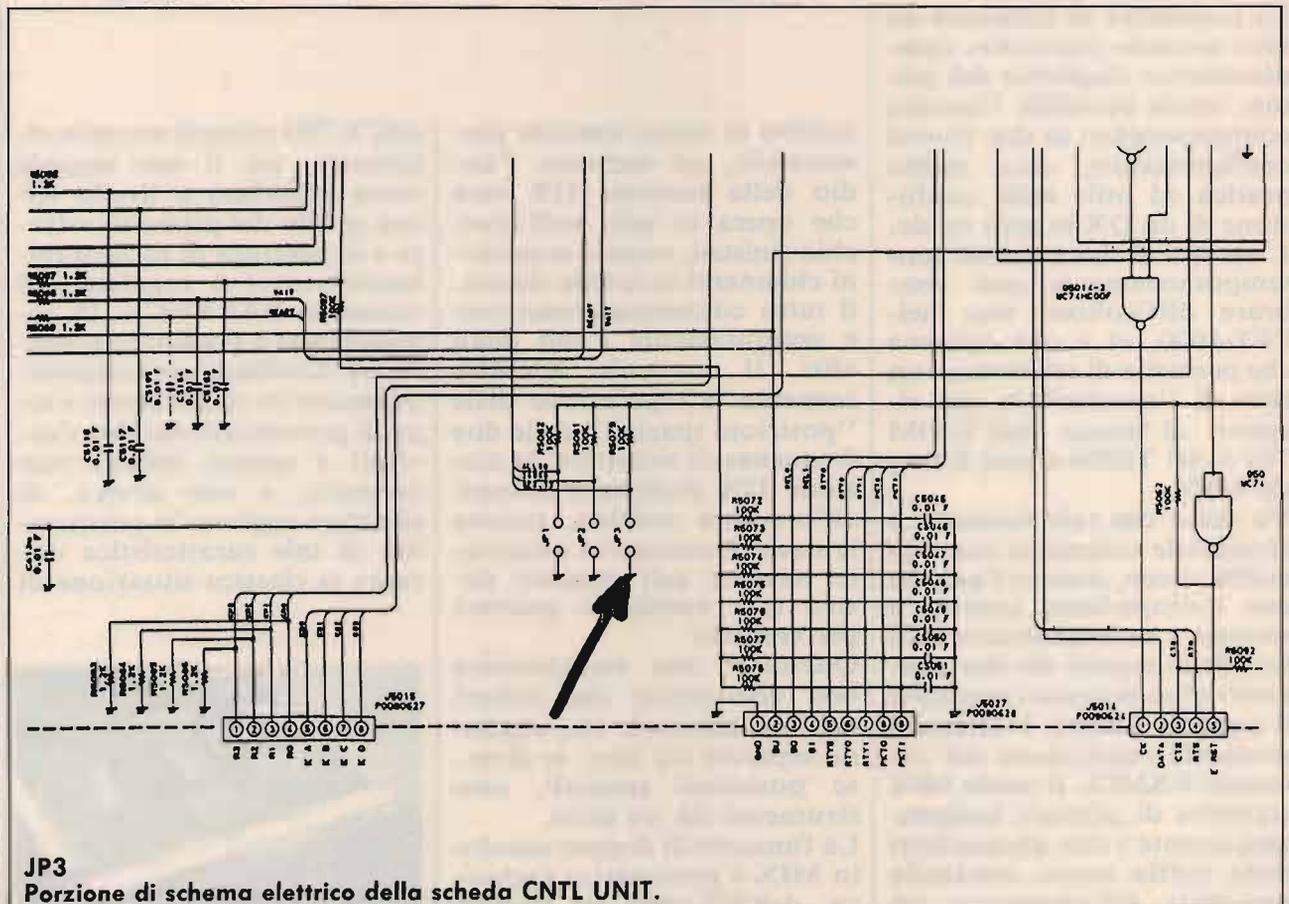

JP3
Porzione di schema elettrico della scheda CNTL UNIT.

Altra caratteristica molto importante è il livello di potenza di uscita, 200 watt costante su tutte le gamme. Con notevole sorpresa, mi sono accorto che l'inserimento dell'accordatore di antenna, tarato correttamente sulla frequenza di lavoro, faceva calare la potenza di uscita di soli pochi watt sui 200 massimi. A differenza del TS940, dove tale inserzione comportava la riduzione della potenza in uscita di circa una decina di watt (sul TS950 non ho effettuato questa misura mentre sull'IC781 si ha un calo di circa 10 watt a piena potenza). Questo calo non è assolutamente preoccupante in quanto è una caratteristica normale quando si interpone in uscita un accordatore passivo, che ha una perdita di inserzione seppure contenuta, ma evidenzia la qualità con la quale è costruito quello interno all'FT-1000.

L'FT-1000 utilizza la tecnica D.D.S. che permette di risolvere sensibilmente i problemi tipici di un sistema ad anello di fase tradizionale quali: rumore di fase, tempo di aggancio ed altri; questa caratteristica è contenuta nell'IC781 ma non nel TS950.

Quanto esposto fino ad ora, non vuole essere un confronto tra le caratteristiche dei tre apparecchi-top oggi in commercio, in quanto chiunque, leggendo sui cataloghi le caratteristiche di sensibilità, selettività, blocking, reiezione alla intermodulazione del terzo ordine ecc., può tranquillamente confrontare i vari apparecchi e trarre le sue conclusioni, ma vuole evidenziare quei punti che possono sembrare identici tra un apparato e l'altro ma che in realtà non lo sono.

In sostanza la mia scelta è caduta sull'FT-1000 in quanto reputo che ad oggi sia la scelta più conveniente per le attività di DX hunting (caccia al DX) e contest, anche in relazione al prezzo di acquisto (che è il più basso tra i top

della stessa fascia di mercato).

Passiamo ora ad alcune informazioni e modifiche riguardanti l'FT-1000:

- 1) Abilitazione in copertura continua della trasmissione.
- 2) Controllo per regolare la potenza di uscita.
- 3) Modifica per ridurre il rumore ascoltato in cuffia, specialmente quando il potenziometro RFGAIN è settato completamente in senso antiorario.

1) MODIFICA PER TRASMISSIONE IN CONTINUA

Per abilitare la trasmissione su tutto lo spettro occorre rimuovere il coperchio superiore e quello inferiore. Fatto questo ponete l'FT-1000 con il frontale rivolto verso di voi e appoggiato normalmente. Svitare dolcemente e rimuovete le due viti laterali con testa svasata a croce poste sulla destra del frontale dell'apparecchio. Ripetete l'operazione per le altre due viti poste sulla sinistra del frontale. Queste viti sono quelle che sorreggono il frontale dell'FT-1000, perciò fate attenzione. Successivamente scostate il frontale di pochi centimetri, tirandolo verso di voi in modo da guadagnare l'accesso al modulo CONTROL UNIT (CNTL UNIT), che si trova ubicato dietro l'S-meter.

Questo è coperto da uno schermo metallico che è solitamente incastrato. Togliete lo schermo dolcemente, facendo leva con un piccolo cacciavite con punta a taglio e a questo punto avrete sotto i vostri occhi la scheda del modulo CNTL UNIT, sulla quale dovrete intervenire rimuovendo il jumper (cavallotto) marcato JP3. Questo jumper è realizzato con una saldatura tra due piste fatte a semiluna affacciate tra loro ad una distanza veramente millimetrica: ☐

Il jumper JP3 si trova in un gruppo di tre jumper situati nella parte alta della scheda. Utilizzate, per l'operazione di rimozione del contatto, un saldatore con la punta molto fine e di bassa potenza ed un dissaldatore a pompa aspirante. Ponete attenzione a non toccare gli altri due jumper. Fatto questo potete rimettere al suo posto lo schermo metallico del modulo CNTL UNIT e riportare il frontale nella sua posizione originaria riavvitando le rispettive viti tolte in precedenza. Richiudete i due coperchi ed ora il vostro FT-1000 è pronto a trasmettere su tutta la gamma.

2) REGOLAZIONE DELLA MASSIMA POTENZA DI USCITA

Esiste una ulteriore regolazione rispetto all'RF POWER posta sul frontale dell'apparecchio. Questo controllo è situato sulla scheda AF posta sulla parte inferiore dell'FT-1000. Attraverso la sua regolazione si può diminuire o aumentare la massima potenza di uscita in modo che il potenziometro RF GAIN, posto sul frontale, agisca dal minimo fino al nuovo livello massimo imposto dalla regolazione interna. Il controllo in questione è un trimmer che sullo schema elettrico è marcato MAX POS ed agisce su tutte le gamme indifferentemente. Il massimo livello di potenza di uscita che ho ottenuto a livello di prova temporanea è 260 Watt (non sono andato oltre perché soffro di cuore!). In ogni caso il trimmer MAX POS permette di ridurre la massima potenza di uscita a 100 Watt in modo da garantire lunga vita ai finali, anche nel caso di utilizzo in condizione anomala da parte di un operatore poco pratico. Esiste inoltre un ulteriore trimmer siglato 28PO, situato vicino al precedente la cui

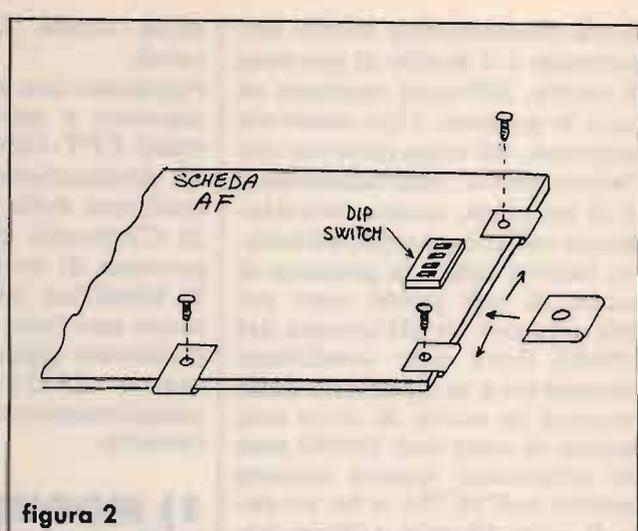
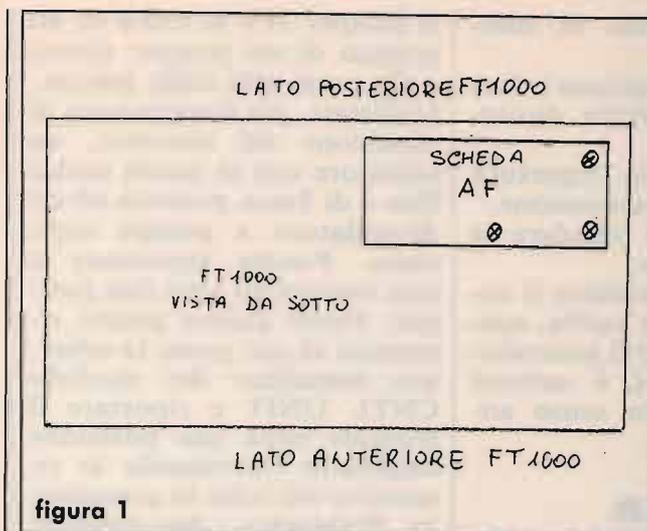

funzione è quella di ridurre la massima potenza di uscita solamente in gamma 10 metri. Tale caratteristica di uscita è richiesta per il mercato del Sol Levante in quanto in Giappone la massima potenza di uscita sulla gamma menzionata è di 50 Watt massimi.

3) MODIFICA PER RIDURRE IL RUMORE IN CUFFIA

Dopo avere acquistato l'FT-1000 ed averlo sottoposto ad una settimana intensa di prove, sia strumentali che "in aria", mi sono reso conto di un piccolo problema che mi risulta affligga buona parte degli esemplari sino ad oggi venduti. Utilizzando le cuffie si sente un rumore "tipo alternata", che è ad intensità costante e non varia aumentando o diminuendo il volume. Questo "rumore", nel mio FT-1000 ed in un altro esemplare da me provato, è di sensibile entità e se si chiude il volume, portandolo tutto in senso antiorario, si ha modo di ascoltarlo in tutta la sua fastidiosità. Molti possessori di FT-1000 non si accorgono di questo poiché utilizzano cuffie con frequenza di taglio superiore alla frequenza propria del rumore stesso, quindi lo tagliano via. Di solito questo accade utilizzando cuffie con

impedenza diversa dai 32 ohm, caratteristici della uscita cuffia stereo dell'FT-1000, costringendo a mantenere il controllo del volume in una posizione molto più spinta in quanto l'audio sarebbe troppo basso, ottenendo però una qualità di ascolto peggiore in quanto l'uscita audio può risultare leggermente distorta. Inizialmente, per cercare di risolvere il problema ho acquistato le cuffie stereo originali Yaesu, ma il risultato fu negativo, il rumore continuava a persistere e con un livello addirittura maggiore. Inoltre mi accorsi, con mio disappunto, che tale rumore in ricezione aumentava se ruotavo in senso completamente antiorario il controllo di RF GAIN, desensibilizzando completamente gli stadi di media e ascoltando così il solo rumore prodotto dal modulo AF, mentre in trasmissione era presente in cuffia utilizzando il comando di MONI per l'autoascolto. Provai a contattare il rivenditore dal quale avevo acquistato l'apparato, ma egli espresse i suoi dubbi su una possibile soluzione di questo problema in quanto anch'egli aveva constatato che esisteva su buona parte degli esemplari da lui venduti in precedenza e perciò, il quanto era da attribuirsi ad una carenza nel progetto sulla quale era pratica-

mente impossibile intervenire dal momento che a lui non era ancora pervenuto alcun bollettino tecnico che citasse tale malfunzionamento ed una possibile soluzione. Non mi persi di animo e provai a cercare il manuale di servizio tecnico per avere alcune tracce sul funzionamento di questo complesso apparato, purtroppo la copia non era disponibile poiché la casa madre aveva ancora stampate. A questo punto dovetti studiare il funzionamento dell'FT-1000 utilizzando solamente gli schemi elettrici in dotazione al manuale operatore (che tra l'altro contengono anche alcune inesattezze). Dopo varie prove constatai che il segnale audio prelevato dal jack AF OUT (posto sul pannello posteriore) ed opportunamente amplificato con un amplificatore stereo era completamente pulito. Questo stava a significare che il rumore era introdotto da un "qualcosa" a valle dei due preamplificatori stereo contenuti nell'FT-1000 e la zona imputata era quella facente capo a Q3023 e Q3024. Provai a sollevare la scheda AF e nel fare questo mi accorsi che, eliminando alcuni punti di massa realizzati con viti passanti che fissavano la scheda al telaio metallico, il rumore spariva del tutto o

ICOM

MAS. CAR.

di A. MASTRORILLI

00198 ROMA - VIA REGGIO EMILIA, 32/A
TEL. 06/8845641-8559908 FAX 8548077

WIDEBAND RECEIVER

IC-R1

IL PIÙ PICCOLO RICEVITORE PORTATILE
A LARGA BANDA !!!



Offerta valida
fino a disponibilità,
quantativi limitati,
pagamento
all'ordine a mezzo
assegno personale
o vaglia postale
gravato di
L. 15.000 per spese
di spedizione urgente
ed assicurata.

PRENOTATEVI!

PRENOTATEVI!

PRENOTATEVI!

CORREDATO DI:

- Pacco batterie ricaricabili;
- Carica batterie da parete;
- Antenna elicoidale in gomma;
- Staffa di supprto a cintura;
- Cinghia per trasporto da polso;
- Manuale in italiano ed inglese.

OPZIONI:

- Custodie: LC 57/59/61
- Batterie: BP 81/82/83/84/85,
- Portabatterie: BP 90;
- Caricabatterie: BC 72/73/74;
- Cuffie: HP 4;
- Supporti da auto: MB 30;
- Cavi di alim.: CP 12, OPC 254;
- Alzatori 12v: AD 14; BA 12;
- Scudo protettiva: BA 11;



Gamma operativa da 100 kHz a 1300 MHz
 Modi di emissione AM, FM (narrow), FM (wide);
 Step programmabili da 0,5/5/8/9/10/12,5/15/20/25
 30/50/100 kHz;

Memorie 100 canali;
 Alimentazione da 6 a 12 Volts;
 Assorbimento da 15mA sino a 300mA di max;

| | AM ¹ | FM ¹ | WFM ² |
|---------------|-----------------|-----------------|------------------|
| 2-24.9995 MHz | 1,6 μV | 0,79 μV | 6,3 μV |
| 25-905 MHz | 0,79 μV | 0,4 μV | 3,16 μV |

¹ For 10dB S/N ² For 12dB SINAD

Potenza Audio 150mW con 10% di distorsione a 8 Ω;
 Impedenza Audio 8 Ω;
 Sistema Ricevente Tripla conv. in AM/FM supereterodina
 Doppia conv. in FMW supereterodina;

Medie Frequenze 1° 266.7000-266.7095 MHz
 2° 10.700 MHz
 3° 455 kHz;

Dimensioni L = 49mm; A = 102,5 mm; p = 25mm;
 Peso 280 g.

Standard C5608 e C5608D, gli unici al

SUPREMAZIA

Standard C5608 e C5608D sono i bibanda full duplex che portano grandi innovazioni nel mondo della radiistica amatoriale. Diversi solo per la potenza massima d'uscita che è di 10W per il modello C5608 e di 50W in VHF e 40 in UHF per il C5608D, hanno caratteristiche molto sofisticate, alcune addirittura impensabili prima d'ora. Leggere per credere. **Standard C5608/D**, unici al mondo, invece del normale microfono, sono dotati di un rivoluzionario terminale microfonico che, oltre a controllare a distanza e in modo completo gli apparati permette il monitoraggio di tutti i parametri operativi di entrambe le bande in successione. Ma c'è di più, il collegamento è fatto con normali cavi e connettori a 8 poli, perciò basta una comune prolunga microfonica per poter installare gli apparati in luoghi an-

che molto lontani dal terminale. Niente di più facile e sicuro.

Standard C5608/D sono anche gli unici a poter ricevere simultaneamente due segnali nella banda UHF, funzione indispensabile per monitorizzare due segnali, e in particolare l'ingresso e l'uscita di un ponte. Naturalmente possono trasmettere su una banda e ricevere contemporaneamente sull'altra o ricevere nello stesso tempo segnali VHF e UHF.

Standard C5608/D hanno i doppi comandi di volume e squelch di tipo tradizionale e disposti in modo simmetrico, il display LCD è doppio e dotato di un doppio S/RF-Meter ognuno con 8 valori di indicazione. Come se non bastasse, tutti i parametri operativi possono essere impostati separatamente per ogni banda. Ogni cosa è studiata per facilitare l'uso di questi apparati e con-



sentire un rapido apprendimento delle funzioni controllate.

Standard C5608/D, per usi consentiti, hanno la possibilità di espandere le bande in ricezione con comando diretto da tastiera, senza alcun intervento hardware. **Standard C5608/D** sono gli unici veicolari a poter ricevere la banda aeronautica in AM e quella



mondo dotati di terminale microfonico



CONFERMATA

con possibilità di registrare valori di CTCSS e shift diversi.

Standard C5608/D sono dotati del tono a 1,750 Hz e della funzione trasponder di serie, per questo non necessitano di alcuna scheda opzionale.

Standard C5608/D possono selezionare diversi incrementi di frequenza e tutti i passi di canalizzazione esistenti: 5 - 10 - 12,5 - 20 - 25 - 50 kHz e 1 MHz.

Standard C5608/D hanno un nuovo tipo di memorie DTMF a 15 caratteri che ne permette tanto l'uso come pager, con il CTD5600 opzionale, quanto l'accesso alle interfacce telefoniche.

Standard C5608/D, in banda radioamatoriale, hanno una sensibilità di 0,112 μ V in VHF e 0,158 μ V in UHF per 12 dB SINAD. La loro potenza d'uscita in BF è di 3W con il 10% di distorsione massima.

Standard C5608/D permettono la scelta tra diverse potenze di trasmissione e precisamente 10/5/1W sia in VHF che in UHF per il modello C5608, 50/10/3W in VHF e 40/10/3W in UHF per il modello C5608D.

Standard C5608/D, nella banda VHF, hanno il circuito tracking che garantisce costanza di sensibilità al variare della frequenza, con in più il valore di IF maggiorato per la drastica riduzione delle interferenze create dai segnali immagine.

Standard C5608/D dispongono di due accessori opzionali, il CTD5600 che è il doppio encoder/decoder DTMF per l'uso degli apparati anche come cercapersone selettivi e il CTN5600 che è il doppio encoder/decoder CTCSS.

STANDARD SI RISERVA IL DIRITTO DI MODIFICARE LE CARATTERISTICHE INDICATE SENZA PREAVVISO.

della telefonia cellulare in FM. **Standard C5608/D** sono dotati di ben 20 memorie per ogni banda



Novel è l'unico Importatore Ufficiale dei prodotti Standard in Italia. Il Certificato di Garanzia Novel, che accompagna ogni apparato, è il documento che attesta la rispondenza alle specifiche europee e dà diritto all'assistenza gratuita per un anno in tutta Italia.

Da oggi nuova versione ufficiale con dinamica del ricevitore migliorata e connettore N in UHF.

NOVEL

Distribuzione, vendita e assistenza tecnica:
Via Cuneo, 3 - 20149 Milano
Tel.: 02/4981022 - 433817
Fax: 02/4697427 - Tlx: 314465 NEAC I

in vendita da:

TELEMARE

Via Mestrina, 39 - 30172 Mestre (VE) - Tel. 041/974912

ICOM IC-735

VACANZE = TRASPORTABILITA'



Costituisce quanto di meglio è stato realizzato sinora per tali requisiti.

- ✓ Sintonizzabile con continuità da 100 kHz a 30 MHz, il che significa poter ricevere il servizio meteo in FAX, le notizie aggiornate con la RTTY, le bande di radiodiffusione e non fare QRT sulle bande radiantistiche!
- ✓ La flessibilità dipende in parte dall'alimentazione che, essendo da sorgente continua, può essere prontamente allacciato su qualsiasi mezzo
- ✓ La speciale unità opzionale di accordo automatico per l'antenna a stilo costituisce senza dubbio l'accessorio più importante. Mediante una piccola unità di controllo, l'unità di accordo governata dal μ P seleziona in pochi

istanti il corretto rapporto LC per il miglior trasferimento del segnale all'antenna

- ✓ Non c'è nulla di più facile: basterà azionare il tasto "Tune" sull'unità di controllo, che l'accordatore si adatterà entro l'ampio spettro dai 10 agli 80 metri in meno di 6 sec. - caso più complesso. Non volete rinunciare allo sked serale sui 160? Una prolunga apposita prevista per lo stilo lo renderà risonante anche su tale banda
- ✓ Ovviamente la presenza del μ P significa che dette operazioni, già eseguite una volta, non sono da rifare. Il recupero dei dati su 8 frequenze differenti a piacere, sullo spettro continuo delle HF vi riporterà nelle condizioni ottimali in meno di 1 secondo.

- ✓ 100W a disposizione saranno ben irradiati; cosa si può desiderare di più quando si ha il meglio a disposizione?

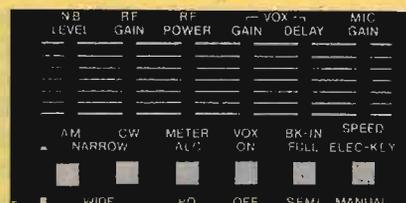

Provate l'IC-735 in una Panda!

icom
marcucci S.p.A.
 Uffici: Via Rivoltana n.4 Km. 8,5-Vignate (MI)
 Tel. 02/95360445-Fax 02/95360449
 Show-room-Via F.lli Bronzetti, 37-Milano
 Tel. 02/7386051

marcucci S.p.A.

Show-room:
 Via F.lli Bronzetti, 37 - MILANO
 Tel. 02/7386051

quasi. Questi punti di massa erano quelli vicini ai due componenti in precedenza citati. Avevo scoperto la causa: erano alcuni loop di massa che creavano questo rumore!

La soluzione fu veramente semplice e assai poco dispendiosa in quanto prevede solo l'utilizzo di alcuni pezzi di cartoncino ripiegati in modo da isolare i punti di massa su entrambe le facce della scheda AF.

Per guadagnare l'accesso alla scheda AF bisogna togliere il coperchio inferiore e girare l'FT-1000 a pancia in su, con il frontale rivolto verso di voi. La scheda AF è situata in alto a destra.

I punti da isolare sono tre e sono indicati in **figura 1**.

Basta tagliare tre piccole strisce di cartoncino e ripiegarle come in **figura 2**.

Per inserire i cartoncini ripiegati sui lati della scheda AF basta estrarre tutte le viti che la tengono fissata al telaio ed al pannello posteriore in modo che sia libera di muoversi almeno un poco. Sollevare leggermente la scheda AF e fare scivolare i cartoncini aiutandovi con un paio di pinzette finché non hanno raggiunto le posizioni delle viti indicate. Assicuratevi che il lato nascosto del cartoncino sia esattamente tra la scheda ed il foro di ancoraggio della vite, osservando se il foro stesso è tappato sotto dal cartoncino. Ora, con l'aiuto di un piccolo cacciavite (tipo quello da orologeria) oppure, con una punta sufficientemente acuminata, eseguite dolcemente un foro sui due lati del cartoncino, mantenuti in sede dalla scheda stessa, in modo da liberare l'ingresso per la vite. Questa operazione va eseguita su tutte e tre le posizioni indicate. A questo punto avete terminato, rimontate tutte le viti che mantengono fissata la scheda AF al telaio e al pannello posteriore e richiudete l'FT-1000.

Attraverso questa semplice

modifica il livello del rumore è calato drasticamente e ora l'ascolto in cuffia è veramente pulito.

MODIFICA PER RIDURRE IL RUMORE IN CUFFIA ATTO SECONDO

Pochi giorni fa mi è giunta notizia che la Yaesu U.S.A. ha emesso un bollettino tecnico il cui oggetto è la riduzione del rumore in cuffia nelle condizioni e nei modi elencati in precedenza.

Le modifiche sono tre e la Yaesu consiglia di eseguirle una per volta e verificandone la validità.

MODIFICA 1

Guadagnate l'accesso alle schede AF e IF come descritto in precedenza ed individuate rispettivamente i connettori (di colore bianco) J3011 situato sulla scheda AF ed il connettore J2027 sulla scheda IF. Si deve fare eseguire un

percorso diverso al cavo, che parte dal primo connettore e va al secondo come indicato in **figura 3**.



figura 3
Vista da sotto
(scheda AF-UNIT e IF-UNIT).

Il cavo è legato insieme ad altri, perciò per eseguire l'operazione indicata si devono tagliare le fascette che lo mantengono in posizione secondo il vecchio percorso. Badate a rifascettare gli altri fili che non devono essere in alcun modo interessati dalla operazione in atto.

Adesso occorre eseguire sulla



figura 5



figura 7

scheda AF un jumper tra il pin di massa di J3005 e il capo posto a massa del condensatore C3079. Per fare questo occorre però estrarre completamente la scheda AF, svitando tutte le viti che la tengono ancorata al telaio di sotto ed inoltre le viti che la tengono fissata al pannello posteriore. Io consiglio di staccare i connettori ubicati nella parte di sotto della scheda AF e tentare di ruotarla guadagnando l'accesso alla faccia inferiore, sulla quale dovremo eseguire la modifica. Una volta girata la scheda la situazione che vi si presenterà sarà quella raffigurata in figura 4.

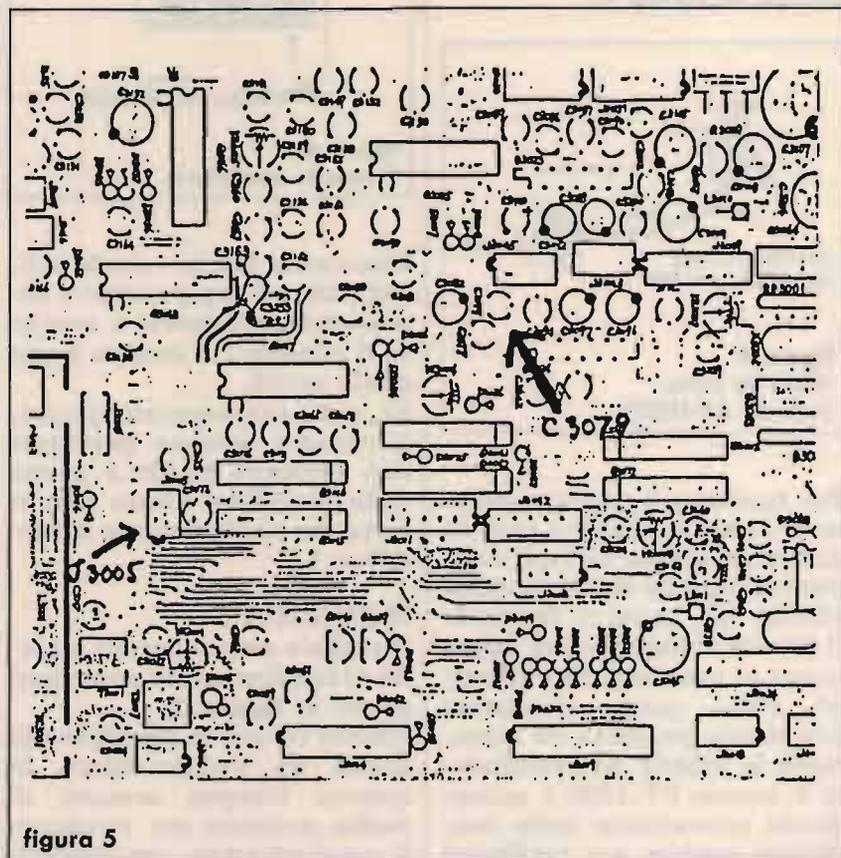

figura 4
Vista da sotto
(scheda AF-UNIT).

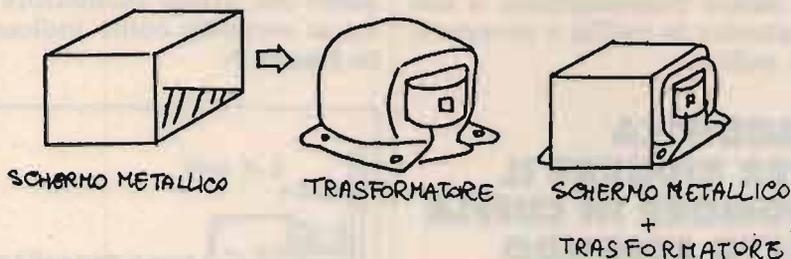
Per facilitare il riconoscimento di J3005 e C3079 vi mostro la loro posizione sul lato componenti (quello di sopra) della scheda AF, come in figura 5. Il filo da collegare deve essere lungo al massimo 70 millimetri. Fatto questo rimontate con molta pazienza ed attenzione la scheda AF, richiudete il vostro FT-1000 e accendetelo provandolo nelle condizioni esposte per verificare

se la modifica 1 vi ha ridotto sensibilmente il rumore. Se così è, allora non avete bisogno di andare oltre, ma se così non fosse occorre provare la modifica 2.

MODIFICA 2

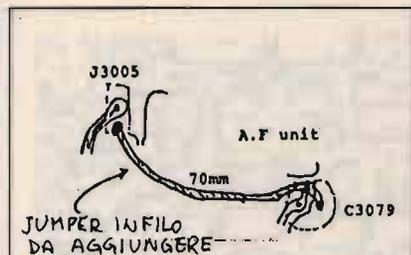
Si tratta di inserire uno schermo tra la scheda AF e il telaio metallico come indicato in figura 6.



figura 6
Pannello posteriore.

Rimontate poi la scheda AF, richiudete l'apparecchio e accendetelo provando a sentire se il rumore c'è ancora e con quale entità.

Se, nella malaugurata ipotesi, il rumore dovesse persistere con intensità simile a prima della modifica, allora non vi resta che implementare la modifica 3.

MODIFICA 3

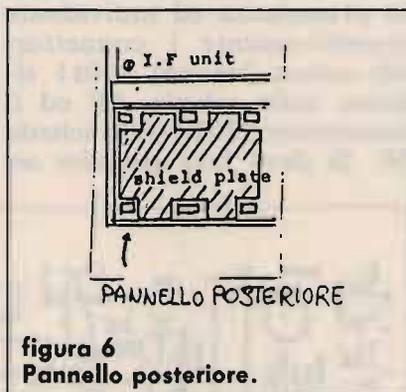
Installate uno schermo attorno al trasformatore come mostrato in figura 7.

Questa forse è la modifica più ardua da implementare in quanto bisogna armarsi di molta pazienza per smontare il trasformatore, inscatolarlo

con lo schermo metallico e successivamente rimontarlo in sede.

CONSIDERAZIONI

Io non ho realizzato alcuna di queste tre modifiche YAESU in quanto, attraverso l'implementazione di quella trovata personalmente, ho risolto il problema in modo molto semplice e senza troppa fatica.

Rimane da sottolineare che per coloro che non volessero cimentarsi in prima persona nelle modifiche 1, 2, 3, suggerite dalla YAESU è possibile tentare di rivolgersi alla ditta Marcucci, importatrice unica per l'Italia, per farle realizzare dal loro laboratorio di assistenza, tenendo presente che la YAESU U.S.A. esegue tale prestazione rimborsando mezz'ora di tempo per ogni modifica.

Seguirà un mio prossimo articolo dove verrà analizzata a grandi linee la catena di media frequenza dell'FT-1000 e successivamente, dopo avere tentato di spiegare le basi teoriche in modo semplice, si tenterà di progettare un sintetizzatore digitale di frequenza, ovvero un D.D.S. da 0 a 4 MHz con componenti di facile reperibilità.

CQ

DECODIFICATORE DTMF



- Per chiamate selettive
- Per allarmi e segnalazioni
- Chiamata individuale e di gruppo
- 16 digits per ≥ 16000 combinazioni
- Codice su dip-switches
- Relé d'attuazione on-board
- Dimensioni 100 x 70 x 16



Via ex Strada per Pavia, 4
27049 Stradella (PV)
Tel. 0385/48139 - Fax 40288

ZODIAC[®]

ZV 2000

**Ricetrasmittitore
portatile
VHF FM
140 ÷ 150 MHz**



Ottimo apparato VHF sintetizzato, con shift \pm 600 Hz, tono 1750 Hz, presa per microfono ed altoparlante esterno. Possibilità di commutare la potenza d'uscita da 2,5 a 1 W.



| | |
|------------------------------------|------------------------------|
| Frequenza: | 140 ÷ 149,995 MHz |
| Potenza: | 2,5 W / 1 W commutabile |
| Modulazione: | FM \pm 5 KHz |
| Allimentazione: | 8,4 ÷ 12 Volt |
| Controllo di frequenza: | PLL sintetizzato |
| Temperatura d'uso: | - 10 ÷ + 60°C |
| Peso: | 563 gr (batteria inclusa) |
| Impedenza antenna: | 50 Ω |

melchioni elettronica

Reparto Radiocomunicazioni

Via P.Colletta, 37 - 20135 Milano - Tel. (02) 5794241 - Telex Melkio I 320321-315293 - Telefax (02) 55181914

ELT elettronica

Spedizioni celeri
Pagamento a 1/2 contrassegno



SP 137
Dimensioni:
21 x 7 x 18 cm

RICEVITORE PER SATELLITI SP 137

Ricevitore di nuova concezione, agile e completo che offre tutti i requisiti per la ricerca e l'ascolto dei satelliti polari e di Meteosat. Gamma coperta 130-140 MHz. Alta sensibilità (l'immagine risulta perfetta già con 1 microV di segnale); sono curati gli aspetti del rumore e della dinamica per mezzo di semiconduttori e di circuiti adatti al particolare uso; stadio di antenna a GaAsFET, secondo stadio a mosfet-cascode, miscelazione a mosfet-cascode. Scansione e sintonia elettronica, manuale e automatica con aggancio del segnale (riconoscimento del satellite). Scansione velocissima, per esempio in gamma 136-138 compie una escursione ogni 20 secondi; ogni volta che il ricevitore trova un segnale sosta un attimo, se non è un segnale utile continua la ricerca; circuito di protezione che permette di non perdere la sintonia per mancanza momentanea di segnale; dopo ogni ascolto la scansione viene ripristinata automaticamente o manualmente. L'uso dell'SP 137 è semplice e veloce; qualsiasi funzione viene interrotta e reinserita istantaneamente, non vengono usati valori fissi di memoria che tolgono elasticità alla ricerca e rubano minuti preziosi quando il satellite sta transitando. Indicazione digitale della frequenza; correzione automatica delle variazioni di frequenza dovute ad effetto doppler o ad altre cause (fino a 40 KHz). Indicatore digitale di intensità del segnale tarato in microV; indicatore digitale a zero centrale tarato in KHz; è possibile rilevare se il satellite si sta avvicinando o allontanando. Doppio bocchettone di antenna di cui uno alimentato (a richiesta tutti e due); filtro BF, relé per registratore esterno. Con questo ricevitore è possibile ascoltare tutti i passaggi anche con una semplice antenna fissa a dipoli incrociati. Non servono preamplificatori, nel caso che la estrema lunghezza del cavo ne consigli l'uso, accertarsi che la qualità sia adeguata alle prestazioni dell'SP 137.

L. 620.000

CONVERTITORE CO 1.7

Per Meteosat, uscita in gamma 137 MHz. Convertitore di nuova concezione dalle elevatissime prestazioni. Stadio di ingresso a GaAsFET, particolare circuito di miscelazione, oscillatore locale a PLL, alta sensibilità, non necessita di preamplificatori; alimentazione 12 V via cavo; il collegamento con l'antenna non è affatto critico, si possono usare 1-3 metri di cavo coassiale (anche comune cavo da TV del tipo con dielettrico espanso); con una normale parabola da 1 metro (18 dB sul dipolo) si ottengono immagini eccezionali; immagini buone anche con piccola yagi da 15 dB. Contenitore stagno. Accetta alimentazioni fino a 24 V.

L. 280.000

PREAMPLIFICATORE P 1.7

Frequenza 1700 MHz; incrementa ulteriormente il guadagno dei convertitori; indispensabile se si desidera porre il convertitore all'interno (si può per esempio usare, in uscita, fino a 20 m di cavo TV con dielettrico espanso). Alimentazione 12-14 V, scatola alluminio pressofuso.

L. 150.000

TRANSVERTER 1296 MHz

Mod. TRV10. Ingresso 144-146 MHz. Uscita 1296-1298 MHz, quarzato. Potenza ingresso 0,05-2 W, attenuatore interno. Potenza uscita 0,5 W. Modi FM/SSB/AM/CW. Alta sensibilità. Commutazione automatica; in UHF commutazione a diodi PIN. Conversione a diodi HOT-CARRIER. Amplificatore finale composto da coppia di BFR96S. Monta 34 semiconduttori; dimensioni 15x10,5. Alimentazione 12-15 Volt. Anche in versione 1269 MHz.

L. 237.000

Mod. TRV11. Come il TRV10 ma senza commutazione UHF.

L. 225.000

BOOSTER PER TRANSVERTER TRV10

Modi SSB, FM, AM, CW, completi di commutazione elettronica di alimentazione, di antenna e di ingresso; potenza di pilotaggio 0,5 W (max 1 W per il 12 WA); alimentazione 12-14 V; contengono un preamplificatore a due stadi con guadagno regolabile da 10 a 23 dB; NF 2 dB; completi di bocchettoni; alta qualità. Nelle seguenti versioni:

Mod. 3 WA potenza out 3 W.

L. 165.000

Mod. 12 WA potenza out 12 W, con preamplificatore a due transistor.

L. 275.000

Mod. 12 WA con preamplificatore a GaAsFET.

L. 295.000

TRANSVERTER 432 MHz

Mod. TRV1, ingresso 144-148 MHz, uscita 432-436 MHz. Alta sensibilità in ricezione, potenza ingresso 0,1-10 W (attenuatore interno), uscita 5 W, modi FM/SSB/AM/CW. Transverter di alta qualità, esente dalla 3ª armonica, doppia conversione in trasmissione.

In scheda L. 320.000

CONVERTITORE CO-40

Ingresso 432-436 MHz, uscita 144-148 MHz, guadagno 22 dB. Dimensioni 14x6.

L. 110.000

FREQUENZIMETRO PROGRAMMABILE 1 GHz alta sensibilità 1000 FNC

Oltre come normale frequenzimetro, può venire usato come frequenzimetro programmabile ed adattarsi a qualsiasi ricetras. o ricevitore compresi quelli con VFO a frequenza invertita. La programmazione ha possibilità illimitate e può essere variata in qualsiasi momento. Alimentazione 8/12 V, 350 mA, sette cifre programmabili. Non occorre prescaler, due ingressi: 15 kHz-50 MHz e 40 MHz-1 GHz. Già montato in contenitore 21x7x18 cm. Molto elegante.

L. 260.000

Versione Special lettura garantita fino a 1700 MHz.

L. 300.000



MOLTIPLICATORE BF M20

Da applicarsi a qualsiasi frequenzimetro per leggere le BF.

L. 55.000

PRESALER PA 1000

Per frequenzimetri, divide per 100 e per 200, alta sensibilità 20 mV a 1,3 GHz, frequenze di ingresso 40 MHz - 1,3 GHz, uscita TTL, alimentazione 12 V.

L. 72.000

CONVERTITORE CO-20

Guadagno 22 dB, alimentazione 12 V, dimensioni 9,5x4,5. Ingresso 144-146 MHz, uscita 28-30 MHz oppure 26-28 MHz; ingresso 136-138 MHz, uscita 28-30 MHz oppure 24-26 MHz.

L. 75.000

TRANSVERTER VHF

Nuova serie di transverter per 50 e 144 MHz in versione molto sofisticata; Pout 10-15 W con alimentazione 12-14W; potenza ingresso da 0,1mW a 10W; attenuatore di ingresso a diodi PIN con comando frontale; commutazione input a diodi PIN; commutazione automatica R/T, inoltre PTT positivo e negativo input e output; circuito di misura RF; guadagno RX oltre 30dB, GaAsFET, attenuatore uscita RX; filtro di banda a 5 stadi prima della conversione con comando di sintonia, frontale, a diodi varicap. Tutti i modi. Le prestazioni sono eccezionali, in ricezione per il forte guadagno ed il rumore eccezionalmente basso, in trasmissione per la linearità incrementata dal sistema di attenuazione usato. In pratica si riesce a trasferire in VHF le notevoli prestazioni di un apparato HF. Contenitori in due versioni, scatola metallica molto compatta con ancoraggi esterni; oppure mobiletto metallico molto elegante completo di manopole, spie, prese, ecc.

A richiesta strumento frontale di misura RF.

TRV 50 NEW

50-52 MHz, ingresso 28-30 MHz, P input 0,1mW-10W
oppure ingresso 144-146 MHz, P input 0,2mW-5W

— in scatola metallica

L. 295.000

— in mobiletto

L. 425.000

TRV 144 NEW

144-146 MHz, ingresso 28-30 MHz, P input 0,1mW-10W

— in scatola metallica

L. 340.000

— in mobiletto

L. 470.000



21 x 7 x 18



15,5 x 13 x 5

Tutti i moduli si intendono montati e funzionanti - Tutti i prezzi sono comprensivi di IVA

ELT elettronica - via E. Capecchi 53/a-b - 56020 LA ROTTA (Pisa) - tel. (0587) 484734

R8 DRAKE



È un ricevitore di classe mondiale, su tutte le gamme radio. Fin dal 1943, la Drake ha stabilito degli standard nelle comunicazioni elettroniche... e sta ancora migliorandosi. Oggi non esiste nessun ricevitore che possa competere con l'R8 Drake. Il ricevitore R8 ha caratteristiche migliori di ogni altro ricevitore commerciale conosciuto. Ampia gamma operativa (da 100 kHz a 30 MHz), eccellente dinamica e caratteristiche riscontrabili solamente in ricevitori il cui costo è di gran lunga maggiore dell'R8 Drake. Preamplificatore e attenuatore, cinque filtri per ridurre la banda passante, rivelatore sincrono, noise blanker a doppia funzione ed un passband variabile. Cento canali memorizzabili. Tutto è stato progettato per offrire la migliore ricezione con la minore distorsione. Il design dell'R8 rende realmente semplici le operazioni: grande tastierino con controlli ampi e leggibili. Il frontale è piatto e poco ingombrante. Il display a cristalli liquidi è illuminato per la migliore lettura.

ascoltate il mondo.

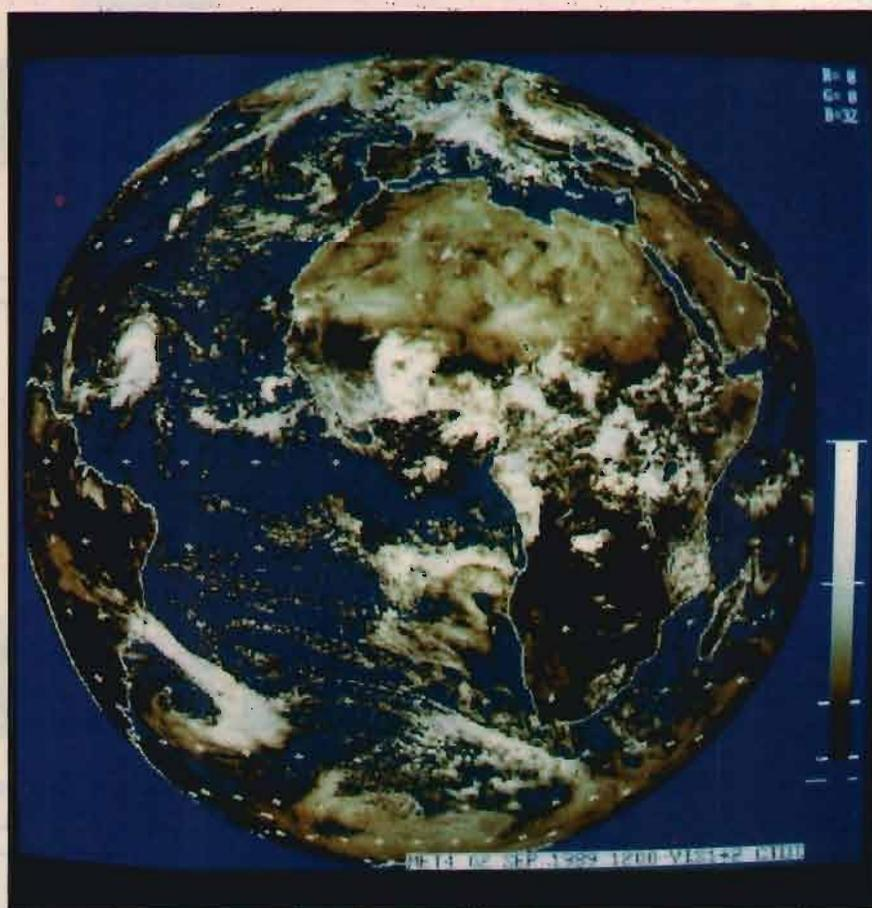

DRAKE

In touch with the world.



Elettronica
TIGUT

70059 TRANI (BA)
VIA BOVIO, 153/157
TEL. (0883) 42622

Apparecchiature per Telecomunicazioni

Richiedete
il catalogo
generale
inviando
L. 5.000

☎ 0187 - 520600
TELEFAX 0187-529058



I.L. ELETTRONICA s.r.l.

ELETTRONICA E TELECOMUNICAZIONI

PAGAMENTI RATEALI IN TUTTA ITALIA

VIA AURELIA, 299
19020 FORNOLA
(LA SPEZIA)

TWIN BANDER



TM 741

Il tribanda veicolare, pannello frontale separabile
DTMF - 303 memorie - trasponder



FT 5200

Full duplex - doppio ascolto - ampia scelta
di accessori



IC 2410

Il bibanda compatto 140x177 mm.
Doppio ascolto - Full duplex



IC 3220

45W VHF - 35W UHF - 20+1 memorie -
possibilità di funzione pager



IC 901

Il bibanda espandibile, possibilità di All mode
in VHF - frontale separabile - Hi power



TM 731

Full duplex - trasponder - tutte le funzioni
sul display



TM 702

Il piccolo bibanda dalle grandi prestazioni
136-174/347-469 MHz.
PREZZO SPECIALE !!

**FAVOLOSO RX
900 MHz**



C 5600

Il veicolare standard, Mixe - telecomando
in dotazione - Hi power - Full duplex

PREZZO FAVOLOSO



FT 212

18+1 memorie - 45W Hi power - ampia
gamma operativa - tone squelch encoder



TM 241

139-174 MHz - 50W -
STEP programmabili



TS 711 E

RTX all mode VHF



IC 275 H

Hi power 100 W - 99 memorie -
ampio parco accessori

VHF

IC-R9000 "THE BEST"



IC-R9000

Ricevitore multimodo a largo spettro
da 100 kHz a 2 GHz

RATE DA LIT. 13.000

FINALMENTE DISPONIBILE



IC 970

Il tribanda completo, 99 memorie - All mode
Step da 5 kHz a 1 MHz

IC 781 IL MASSIMO POSSIBILE



IC 781

Sistema interattivo 150 W RF
Schermo multifunzionale

THE BEST



TS 790

144/430/1200 MHz - All mode
Full duplex - 59 memorie - doppio VFO



IC 275 H

Hi power 100 W - 99 memorie -
ampio parco accessori



IC 751A

RTX HF all mode, potenza RF - 100W -
PBT incluso - INTRAMONTABILE



FT 990

RTX all mode HF 100W - Doppio VFO -
50 memorie - NOVITA

TWIN BANDER HAND

C 520

RX 130-174
400-474
330-380
840-880
900-960
trasponder
tono 1750
pager
UNA
CERTEZZA



TH 77

42 memorie
5W RF
Dual watch
trasponder
**NUOVA
VERSIONE**



IC W2

Il più
compatto
5W RF
30+30
memorie
full duplex
RX 110-174
326-515
800-980



CON
BATTERIA
E CARGER



**REGALATI LA STRENNA DI
NATALE 1991 ...
... CON TANTI
AUGURI DA
I.L. ELETTRONICA**

Il mondo unito nel segno di DB Elettronica.

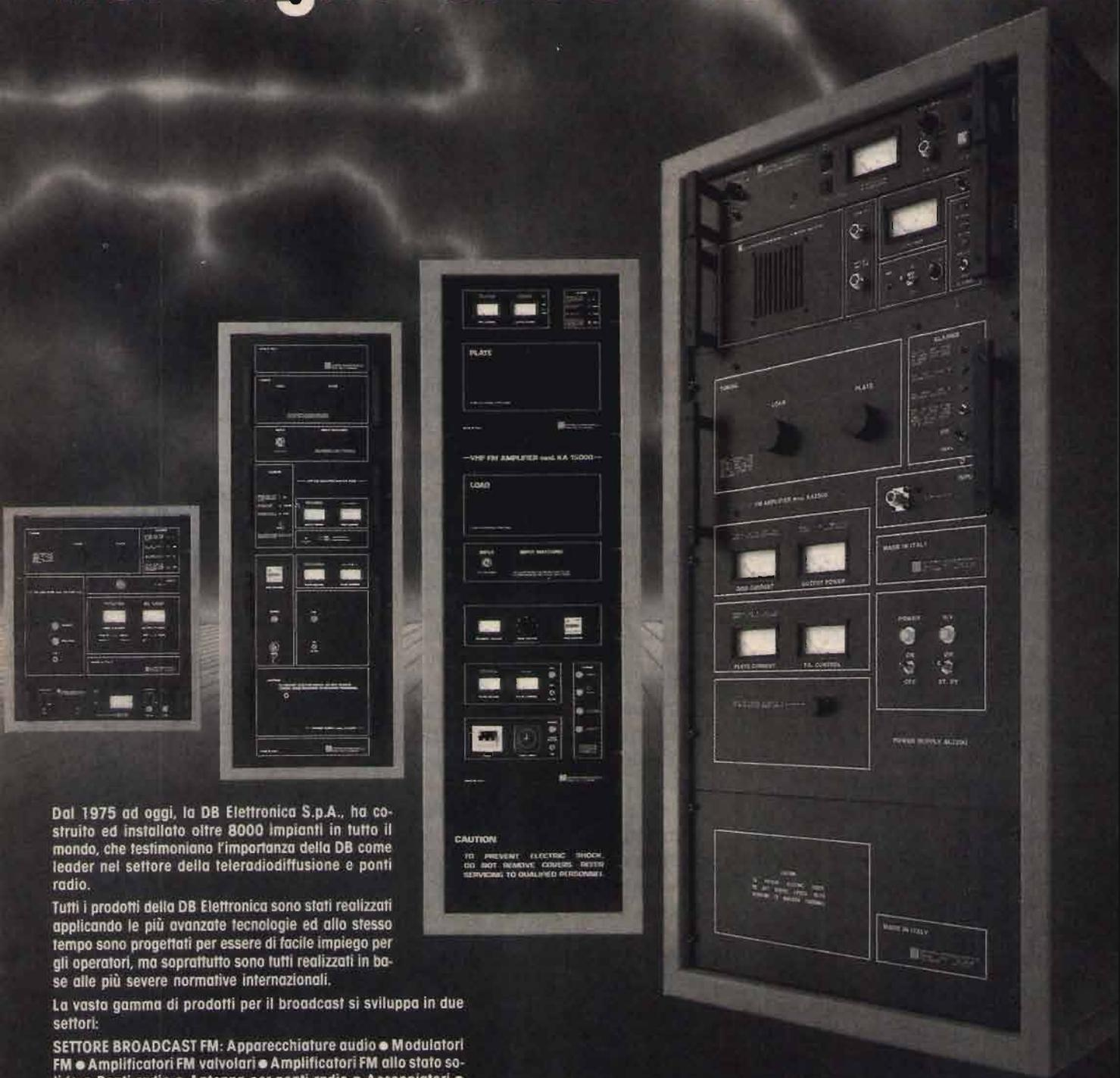

Dal 1975 ad oggi, la DB Elettronica S.p.A., ha costruito ed installato oltre 8000 impianti in tutto il mondo, che testimoniano l'importanza della DB come leader nel settore della teleradiodiffusione e ponti radio.

Tutti i prodotti della DB Elettronica sono stati realizzati applicando le più avanzate tecnologie ed allo stesso tempo sono progettati per essere di facile impiego per gli operatori, ma soprattutto sono tutti realizzati in base alle più severe normative internazionali.

La vasta gamma di prodotti per il broadcast si sviluppa in due settori:

SETTORE BROADCAST FM: Apparecchiature audio • Modulatori FM • Amplificatori FM valvolari • Amplificatori FM allo stato solido • Ponti radio • Antenna per ponti radio • Accoppiatori • Filtri passa-passo • Diplexers • Filtri in cavità • Antenna trasmittenti • Stabilizzatori di tensione alternata • Parti di ricambio ed accessori.

SETTORE TELEVISIVO: Modulatori televisivi • Trasmettitori-Convertitori IF/Canale • Convertitori canale/canale sintetizzati • Antenne ed Accessori • Amplificatori allo stato solido VHF-UHF • Amplificatori valvolari in cavità • Ponti di trasferimento a microonde.

Su richiesta invieremo una documentazione tecnica di tutta la nostra produzione e Vi illustreremo così in modo più dettagliato l'affidabilità, la corrispondenza alle normative internazionali e la forza delle nostre apparecchiature.



DB Elettronica Telecomunicazioni S.p.A.
Via Lisbona, 14 - Zona Industriale Sud
35020 Camin - Padova (Italia)
Telefono (049) 8700588 (3 linee)
Fax (049) 8700747 - Telex 431683 DBE I

Minimanipolatore per CW

Di estremo interesse per l'appassionato di CW.

WB9YBM, Klaus Spies

Una decina di anni fa realizzai il mio primo manipolatore, seguendo lo schema pubblicato sul *Manuale del timer 555* di Howard Berlin. Passando a un trasmettitore più potente, il circuito si rivelò però troppo sensibile alla radiofrequenza, emettendo una nota distorta, "cinguettante"; decisi quindi, per questa e altre ragioni, di rielaborare il progetto.

Per prima cosa, quasi tutti i moderni ricetrasmittitori, compreso il mio, incorporano l'oscillatore di *sidetone* e quindi non avevo più bisogno di questa sezione del manipolatore. Dovendo eliminare questo circuito e il relativo altoparlante, ho cercato di immaginare di quanto si sarebbero potute ridurre le dimensioni dell'apparecchio: non perché fossi a corto di spazio sul mio tavolo — paragonato al TR7 e al lineare da 2 kilowatt anche il *keyer* originale era molto piccolo — ma per seguire la moda imperante della miniaturizzazione e come sfida di progettazione. Comunque, per coloro che hanno bisogno dell'oscillatore di *sidetone*, il relativo schema è ugualmente riportato nella parte tratteggiata della **figura 1**.

Anche se tutti i radioamatori hanno a disposizione una fonte di 12 volt, ho preferito un'alimentazione indipendente per il manipolatore, inserendo nel cir-

cuito un integrato stabilizzatore a +5 volt; in questo modo la tensione può essere prelevata da un qualsiasi piccolo alimentatore di quelli che vengono inseriti direttamente nella prese di rete. È anche possibile usare una semplice batteria a 9 volt, ma chi vorrebbe correre il rischio di trovarsi senza energia nel bel mezzo di un QSO?

Ho apportato anche alcune piccole modifiche al circuito. Ho sostituito le due porte NOR dello schema originale (la seconda funge da invertitore) con una sola porta OR perché, nonostante in un integrato siano inserite quattro porte NOR, mi sembrava una cattiva abitudine quella di usare più porte del necessario per il solo fatto che sono disponibili.

Qualora occorra maggiore isolamento tra manipolatore e trasmettitore, il transistor Q1 può alimentare un relé addizionale a 6 volt.

Il circuito è stato inserito in un piccolo contenitore di alluminio. Per protezione contro la radiofrequenza ho inserito perline di ferrite e condensatori di fuga su tutti i fili in entrata e in uscita dal manipolatore.

Uso da parecchi mesi il nuovo circuito, che mi ha dato buona soddisfazione e non ha presentato inconvenienti di sorta.



Foto 1. Il manipolatore per CW.

ELENCO DEI COMPONENTI

U1: NE555
U2: 74HC73
U3: 74HC32
U4: μ A7805

Q1: 2N2222A
D1, D2: 1N914

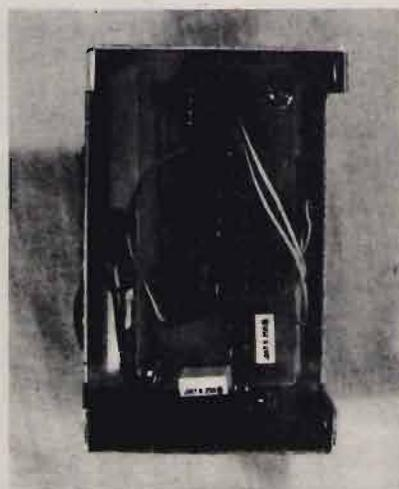
R1: 1 k Ω
R2, R3: 470 Ω
R4: 4,7 k Ω
R5: Potenziometro 50 k Ω

C1: 4,7 μ F, 35 V, elettrolitico
C2, C3: 0,047 μ F, ceramico a disco
C4, C5: 1 μ F, 35 V, elettrolitico

Opzionali:
U5: NE555
R6: 150 k Ω
R7: 3,9 k Ω
C6: 10 μ F, 35 V, elettrolitico
C7: 0,01 μ F, ceramico a disco
SPKR: Altoparlante 8 Ω



Figura 1. Schema del circuito.



Figura 2. Disegno del circuito stampato.

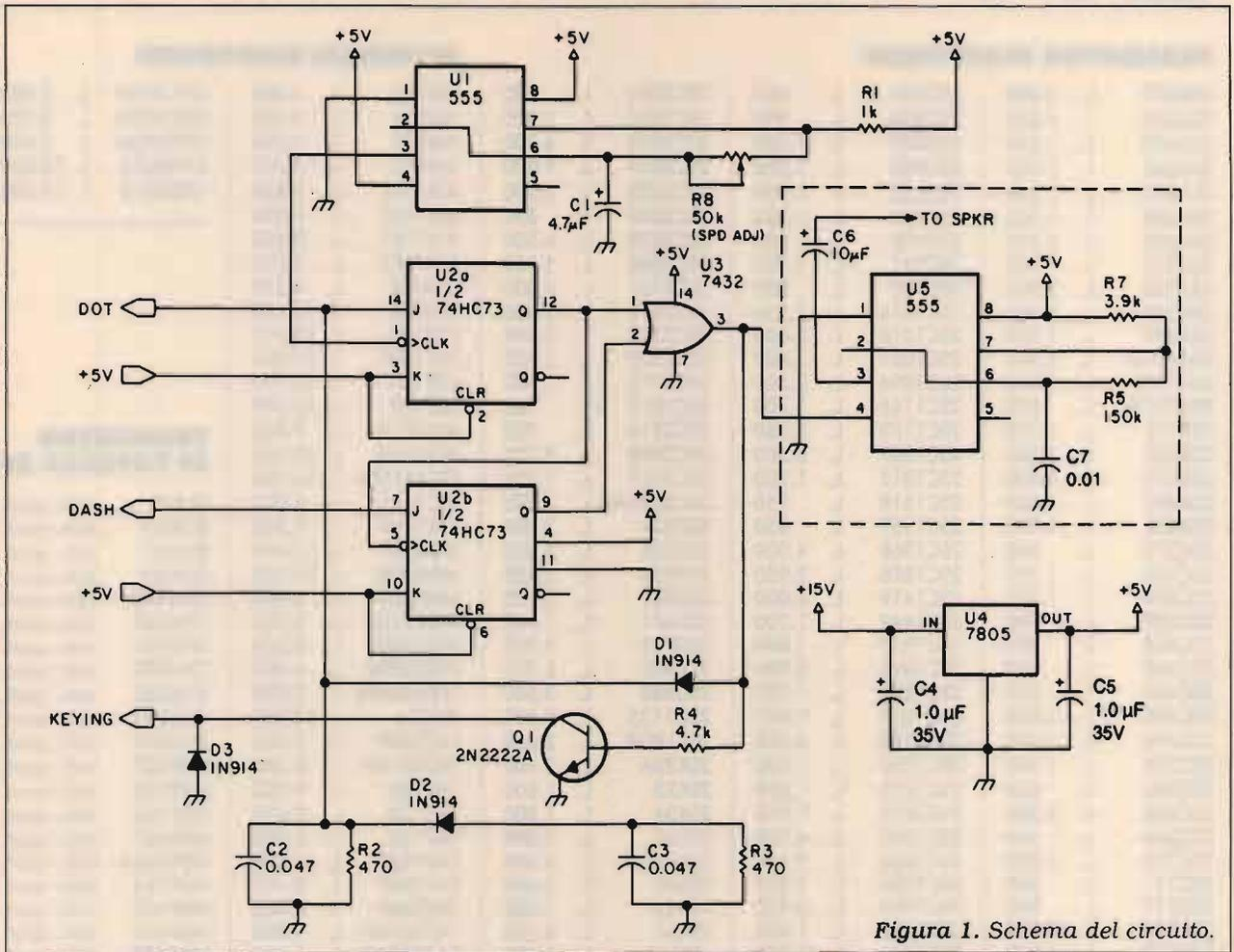

Figura 3. Disposizione pratica dei componenti. To paddle (Center/Dot/Dash): al tasto (centrale/punto/linea). Jumper: ponticello. CW out: al trasmettitore.

TRANSISTOR GIAPPONESI

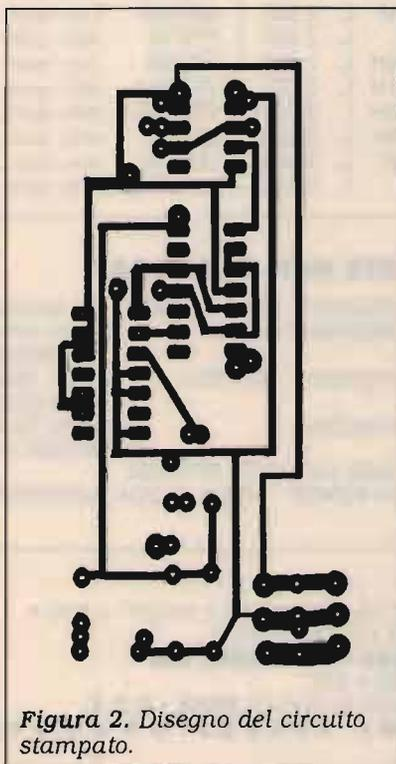
| | | | |
|---------|-----------|---------|-----------|
| 2SA473 | L. 3.000 | 2SC829 | L. 600 |
| 2SA490 | L. 4.250 | 2SC838 | L. 900 |
| 2SA495 | L. 1.200 | 2SC839 | L. 1.200 |
| 2SA562 | L. 1.200 | 2SC900 | L. 1.200 |
| 2SA673 | L. 1.200 | 2SC923 | L. 1.200 |
| 2SA683 | L. 1.500 | 2SC929 | L. 1.200 |
| 2SA695 | L. 2.500 | 2SC930 | L. 900 |
| 2SA719 | L. 850 | 2SC941 | L. 1.200 |
| 2SA733 | L. 1.200 | 2SC945 | L. 900 |
| 2SA950 | L. 1.200 | 2SC1014 | L. 2.350 |
| 2SA999 | L. 1.200 | 2SC1018 | L. 3.600 |
| 2SA1012 | L. 2.300 | 2SC1061 | L. 3.000 |
| 2SA1015 | L. 1.200 | 2SC1096 | L. 2.300 |
| 2SA1179 | L. 600 | 2SC1166 | L. 1.700 |
| 2SB175 | L. 2.300 | 2SC1173 | L. 3.360 |
| 2SB435 | L. 4.500 | 2SC1307 | L. 6.500 |
| 2SB473 | L. 7.000 | 2SC1312 | L. 1.200 |
| 2SB492 | L. 4.500 | 2SC1318 | L. 950 |
| 2SB525 | L. 1.900 | 2SC1359 | L. 850 |
| 2SC372 | L. 850 | 2SC1368 | L. 4.000 |
| 2SC373 | L. 1.200 | 2SC1398 | L. 2.950 |
| 2SC374 | L. 1.550 | 2SC1419 | L. 6.000 |
| 2SC380 | L. 960 | 2SC1449 | L. 1.200 |
| 2SC458 | L. 600 | 2SC1570 | L. 1.800 |
| 2SC460 | L. 600 | 2SC1625 | L. 5.000 |
| 2SC461 | L. 600 | 2SC1674 | L. 1.200 |
| 2SC495 | L. 1.800 | 2SC1675 | L. 1.850 |
| 2SC496 | L. 2.400 | 2SC1678 | L. 4.500 |
| 2SC535 | L. 1.300 | 2SC1730 | L. 1.200 |
| 2SC536 | L. 600 | 2SC1815 | L. 1.800 |
| 2SC620 | L. 1.200 | 2SC1816 | L. 7.500 |
| 2SC683 | L. 960 | 2SC1846 | L. 4.500 |
| 2SC710 | L. 1.200 | 2SC1856 | L. 2.400 |
| 2SC711 | L. 850 | 2SC1906 | L. 1.200 |
| 2SC712 | L. 850 | 2SC1909 | L. 6.950 |
| 2SC730 | L. 14.000 | 2SC1923 | L. 1.800 |
| 2SC732 | L. 1.200 | 2SC1946 | L. 45.000 |
| 2SC733 | L. 700 | 2SC1947 | L. 23.800 |
| 2SC734 | L. 1.320 | 2SC1957 | L. 3.000 |
| 2SC735 | L. 1.100 | 2SC1959 | L. 1.200 |
| 2SC763 | L. 1.200 | 2SC1964 | L. 5.000 |
| 2SC779 | L. 9.600 | 2SC1969 | L. 7.500 |
| 2SC784 | L. 960 | 2SC1970 | L. 7.000 |
| 2SC785 | L. 7.250 | 2SC1971 | L. 8.300 |
| 2SC815 | L. 1.100 | 2SC1972 | L. 23.000 |
| 2SC828 | L. 600 | 2SC1973 | L. 3.650 |

INTEGRATI GIAPPONESI

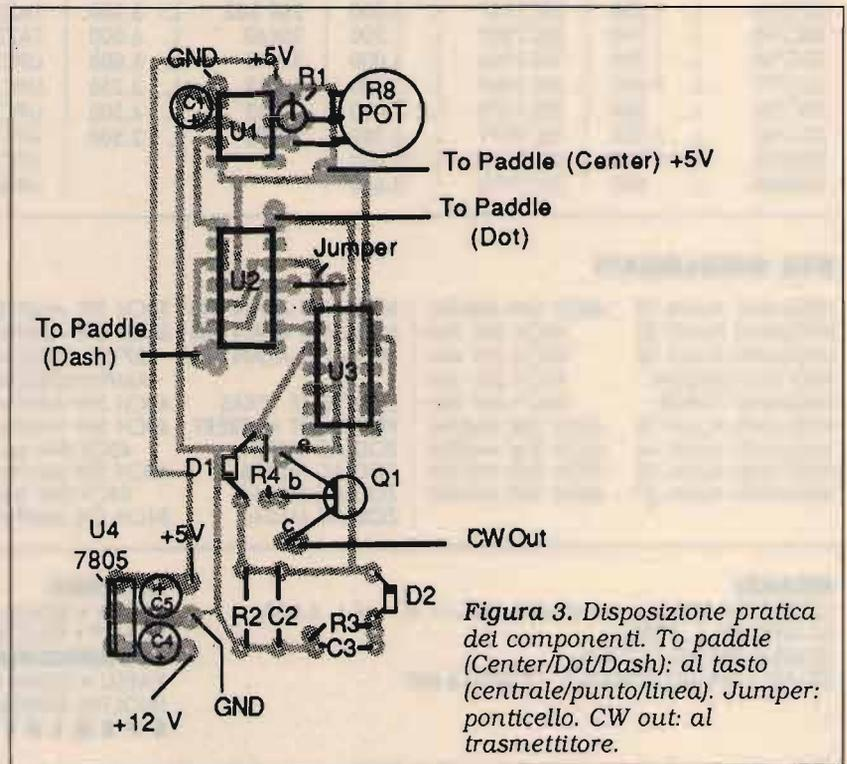
| | |
|----------|-----------|
| AN103 | L. 4.800 |
| AN214 | L. 4.680 |
| AN240 | L. 4.800 |
| AN612 | L. 4.650 |
| AN7140 | L. 8.850 |
| AN7150 | L. 8.850 |
| AN7151 | L. 8.800 |
| KIA7205 | L. 5.500 |
| LA4420 | L. 4.250 |
| LA4422 | L. 3.500 |
| LC7120 | L. 13.000 |
| LC7130P | L. 13.000 |
| LC7131 | L. 13.700 |
| LC7132 | L. 13.000 |
| M51513L | L. 7.800 |
| M54460L | L. 15.000 |
| MC145106 | L. 16.000 |
| MC1455 | L. 4.000 |
| MC1495 | L. 7.800 |
| MC3357 | L. 7.000 |
| MN3008 | L. 25.000 |
| MN3101 | L. 6.000 |
| MSM5107 | L. 5.900 |
| MSM5807 | L. 8.000 |
| NYM2902 | L. 4.000 |
| NYM4558S | L. 2.000 |
| PLL02A | L. 17.850 |
| TA7060P | L. 3.500 |
| TA7061AP | L. 5.000 |
| TA7120 | L. 9.000 |
| TA7130 | L. 9.000 |
| TA7136 | L. 4.500 |
| TA7137P | L. 7.200 |
| TA7202P | L. 8.400 |
| TA7204P | L. 7.500 |
| TA7205AP | L. 5.500 |
| TA7217AP | L. 5.500 |
| TA7222P | L. 7.500 |
| TA7310AP | L. 4.500 |
| TA7320 | L. 7.500 |
| UPC1156H | L. 7.800 |
| UPC1181H | L. 5.000 |
| UPC1182H | L. 5.000 |
| UPC1185H | L. 8.000 |
| UPC555H | L. 2.400 |
| UP566H | L. 2.500 |

| | |
|---------|-----------|
| UPC575H | L. 5.800 |
| UPC577H | L. 3.970 |
| UPC592H | L. 3.600 |
| UPD861C | L. 18.600 |
| UPD2810 | L. 10.000 |

TRANSISTOR DI POTENZA RF

| | |
|----------|-------------|
| BLX67 | rich. quot. |
| BLW29 | rich. quot. |
| BLW31 | rich. quot. |
| BLW60 | rich. quot. |
| 2N5642 | rich. quot. |
| 2N6080 | rich. quot. |
| 2N6081 | rich. quot. |
| 2N6082 | rich. quot. |
| 2N6083 | rich. quot. |
| 2N6084 | rich. quot. |
| 2N6094 | rich. quot. |
| MRF237 | rich. quot. |
| MRF238 | rich. quot. |
| MRF422 | rich. quot. |
| MRF427 | rich. quot. |
| MRF450A | rich. quot. |
| MRF454 | rich. quot. |
| MRF455 | rich. quot. |
| MRF475 | rich. quot. |
| MRF477 | rich. quot. |
| MRF492A | rich. quot. |
| MRF627 | rich. quot. |
| PT5701 | rich. quot. |
| PT9783 | rich. quot. |
| PT9795A | rich. quot. |
| PT9797A | rich. quot. |
| TP1010 | rich. quot. |
| TP2123 | rich. quot. |
| SRFH1900 | rich. quot. |

RTX OMOLOGATI

| | |
|-----------------|---------------|
| MIDLAND ALAN 18 | 40CH 5W AM/FM |
| MIDLAND ALAN 80 | 40CH 4W AM |
| MIDLAND ALAN 38 | 40CH 4W AM |
| PRO 310 UNIDEM | 40CH 3W AM |
| MIDLAND 77/800 | 40CH 4W AM |
| MIDLAND ALAN 28 | 40CH 5W AM/FM |
| MIDLAND ALAN 44 | 40CH 5W AM/FM |
| MIDLAND ALAN 48 | 40CH 5W AM/FM |
| MIDLAND ALAN 27 | 40CH 5W AM/FM |

| | |
|-------------------|------------------------------|
| MIDLAND ALAN 34S | 34CH 5W AM/FM |
| MIDLAND ALAN 68S | 34CH 5W AM/FM |
| MIDLAND ALAN 87 | 271CH 10/25W AM/FM/SSB/CW |
| LAFAYETTE TEXAS | 40CH 5W AM/FM |
| PRESIDENT HERBERT | 40CH 5W AM/FM |
| ZODIAC M5034 | 40CH 5W AM |
| ZODIAC M5036 | 40CH 5W AM/FM |
| ZODIAC M5044 | 34CH 5W AM |
| ZODIAC M5046 | 34CH 5W AM/FM |

RTX NON OMOLOGATI

| | |
|-------------------------|------------------------------|
| PRESIDENT JFK | 120CH 15W AM/FM |
| PRESIDENT GRANT | 120CH 10W AM/FM/SSB |
| PRESIDENT JACKSON | 226CH 10W AM/FM/SSB |
| LINCOLN | 26/30MHz 10W AM/FM/SSB/CW |
| BASE LAFAYETTE PETRUSSE | |
| HI POWER | 200CH 10/20W AM/FM/SSB |

QUARZI

COPPIE QUARZI dal +1 al +40; dal -1 al -40 L. 6.000;
 QUARZI PLL L. 7.000;
 QUARZI SINTESI L. 7.000;
 QUARZI PER MODIFICHE L. 10.000/16.000

ANTENNE

TAGRA • SIGMA • C.T.E • DIAMOND • AVANTI • ECO •
 COMET • FRACARRO • SCOUT • SIRIO
APPARECCHIATURE - ACCESSORI OM
 YAESU • ICOM • TRIO • ECC.
 INOLTRE DISPONIAMO DI LINEARI **BIAS • C.T.E.**

S P E D I Z I O N I C E L E R I O V U N Q U E

Inoltre disponiamo di:
 • QUARZI SINTESI • COPPIE QUARZI/QUARZI PER MODIFICHE • TRANSISTOR GIAPPONESI •
 • INTEGRATI GIAPPONESI • TUTTI I RICAMBI MIDLAND •

RICEVITORE FM 144 MHz

• *i6MQS, Stefano Malaspina* •

Il ricevitore FM per la banda dei 144 MHz, qui descritto è, senza dubbio, un bel progetto di estrema semplicità. Viene utilizzato un solo c.i. Il cuore di questo ricevitore è costituito, infatti, dal c.i. TDA7000 e può essere adattato anche per poterlo utilizzare su frequenze superiori ai 100 MHz. Tuttavia soffre di sovraccarico, in presenza di segnali locali molto forti, ed in più ha un basso valore di reiezione del canale adiacente. Quest'ultimo inconveniente è dato da un basso valore di media frequenza (IF), di soli 10 kHz. Ciò significa che l'oscillatore locale lavora a 10 kHz sopra o sotto la frequenza del segnale in arrivo. Ad esempio, quando il ricevitore viene sintonizzato su 145.500 kHz l'oscillatore locale viene predisposto su 145.510 kHz. Una trasmissione, invece, su 145.525 kHz causerà, facilmente, un'interferenza, poiché la differenza di 15 kHz cade proprio entro la banda passante dell'amplificatore di media frequenza. Per ovviare a questo inconveniente è sufficiente commutare l'oscillatore locale ad una frequenza di 10 kHz sotto la frequenza del segnale: 145.490 kHz. Questo aumenterà sufficientemente il valore di reiezione del segnale trasmesso su 145.525 kHz. Il c.i. TDA7000 contiene al suo interno tutti i componenti necessari per poter realizzare



figura 1
Schema a blocchi.

un vero e proprio radiorecettore FM per la banda 88-108 MHz (tipo Walkman). Occorre solamente aggiungere esternamente al c.i. stesso lo stadio di BF ed in più lo stadio RF. Al suo interno sono presenti inoltre due rivelatori di fase, un interruttore per il silenziamento del ricevitore ed un oscillatore locale incorporato con l'aggiunta del circuito AFC. Come primo passo è stato realizzato il circuito suggerito sul data sheet per costruire un ricevitore FM 88-108 MHz.

Sono stati modificati, in seguito, i valori dei condensatori presenti nello stadio del filtro attivo in modo da ottenere una banda passante di 16 kHz. I rivelatori FM vengono sintonizzati in modo da avere una frequenza di banda passante pari a 10 kHz, inoltre, le bobine RF sono sostituite con altre, per poter coprire la

frequenza di 145 MHz. Sebbene il limite massimo di frequenza specificato sul data sheet sia di 110 MHz l'oscillatore locale è in grado di funzionare abbastanza bene fino a 180 MHz. Senza l'aggiunta di uno stadio RF è possibile la ricezione di segnali locali sui 144 MHz. La stabilità dell'oscillatore locale libero sui 145 MHz è piuttosto bassa e l'AFC non è in grado di compensare slittamenti di frequenza molto pronunciati. Una possibile soluzione si può avere escludendo l'oscillatore locale ed iniettando un segnale stabile di un secondo oscillatore locale esterno, generato da un quarzo e da un successivo stadio di moltiplicazione.

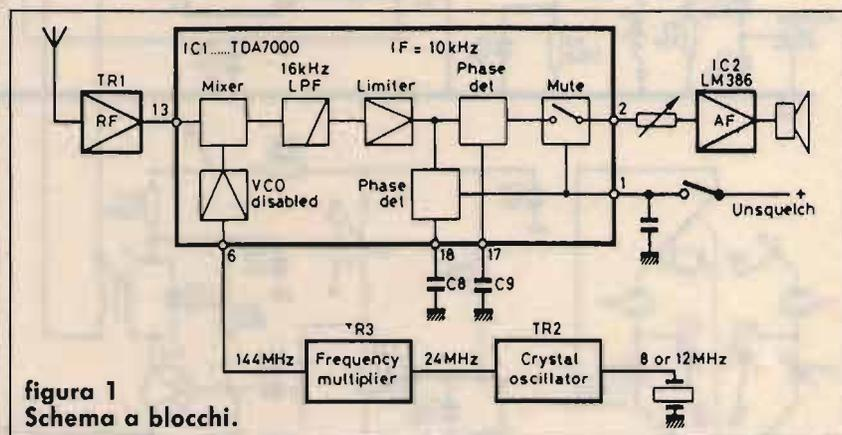
DESCRIZIONE DEL CIRCUITO

Il diagramma a blocchi e lo



figura 2
Schema elettrico completo.

ELENCO COMPONENTI

- | | | |
|--|---|--|
| R1, R2: 33 k | IC1: TDA7000 (Maplin) | C26, C30: 100 μ 16 V elett. |
| R3: 270 | IC2: LM386 (Maplin) | C31: 15 p ceramico |
| R4: 100 | C1: 22 p ceramico | C33: 120 p ceramico |
| R5, R6: 220 | C2: 3 p 9 ceramico | C34: 180 p ceramico |
| R7: 22 k | C3, C23, C25: 4n7 ceramico | C35, C36: 33 p ceramico |
| R8: 10 k | C4, C6, C19, C24, C32, C38: 10 n ceramico | C37: 470 p ceramico |
| R9: 15 k | C5: 4 p 7 ceramico | C39: 8 p 2 ceramico |
| R10: 10 | C7: 10 μ 16 V elec. | C40, C41, C42, C43: 60 p trimmer Mullard |
| R11: 4 k 7 | C8, C18: 1 n Mylar | |
| R12, R15: 1 k | C9: 1 n 8 Mylar | L1, L2: Toko S18 0-18 μ H 4-5 spire |
| R13: 120 | C10: 0-33 μ Mylar | L3: Toko kank 3335R |
| R14: 100 k | C11: 1 n ceramico | L4: Toko S18 0-114 μ H 3-5 spire con una spira link aggiunta |
| R15: 3 k 9 | C12, C13, C14: 1 n 2 Mylar | |
| R17: 150 | C15, C27: 0, 1 μ monolytic | |
| R18: 12 k | C16: 47 μ 6 V tantalio | |
| RV1: potenziometro 50 k con interruttore | C17: 15 n Mylar | |
| TR1: 3SK85 o 40673 | C20: 22 n ceramico | |
| TR2: BC237 o BC107 | C21, C28, C29: 100 n Mylar | |
| TR3: BSX20 o 2N2369 | C22: 33 n Mylar | |

schema elettrico completo sono visibili nelle **figure 1 e 2**. È stato aggiunto uno stadio RF con un MOSFET 40673 o 3SK85 per migliorare la sensibilità. Questo stadio, tuttavia, non lavora al massimo guadagno (questo per minimizzare il sovraccarico del c.i. da segnali molto forti). I transistor TR2 e TR3 formano i due stadi dell'oscillatore locale controllato a quarzo. L'oscillatore a quarzo viene progettato per lavorare in fondamentale (8 o 12 MHz). La bobina L3, collegata sul collettore del transistor TR2, viene sintonizzata a 24 MHz, mentre L4 a 145 MHz. In serie ai due quarzi sono presenti dei trimmers (due per ciascun quarzo). In aree di alta attività, dove siano presenti parecchie stazioni, questi trimmers devono essere ritoccati, in modo che l'oscillatore locale venga spostato sopra e sotto il segnale desiderato. Questo per poter escludere le bande laterali nel caso di interferenza su di una frequenza prossima a quella di ricezione. In aree un po' meno affollate, tuttavia, due canali adiacenti possono essere coperti mediante l'uso di un solo quarzo ritoccando i trimmers. Lo scopo della resistenza R6 è quello di scoraggiare la funzione di L4, in modo da disattivare l'oscillatore locale interno facendolo funzionare solo come amplificatore buffer. I due condensatori C8 e C9 predispongono la frequenza di centro dei due rivelatori di fase. Usando un valore di 1,8 nF si otterrà una frequenza di centro di circa 10 kHz, un buon compromesso fra ricezione del canale adiacente e distorsione del rivelatore di fase.

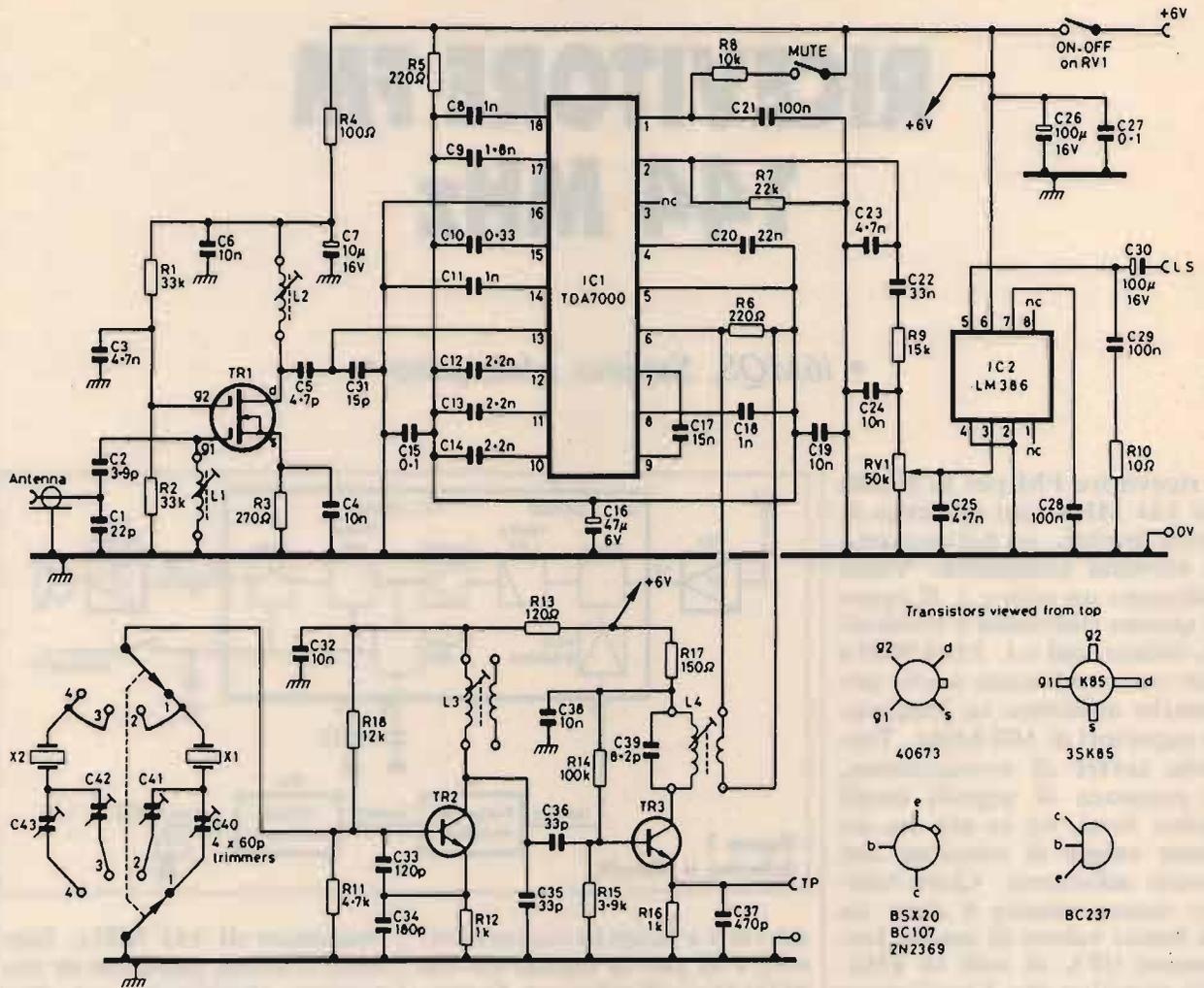
Aumentando il valore di C9 a 2,2 nF la frequenza di centro del rivelatore di fase diminuisce fino a 7,5 kHz, migliorando anche se di poco la selettività. Il secondo rivelatore di fase viene sintonizzato su una frequenza di centro più alta



figura 3
Circuito stampato in scala 1:1.

ed inoltre viene utilizzato come rivelatore squelch. Per lo squelch è possibile sostituire l'interruttore con un potenziometro da 1 M Ω , se si vuole un controllo continuo dello squelch. Lo stadio di BF, infine, consiste di un c.i. LM386 adattato alla minima configurazione di guadagno ($\times 20$).

MONTAGGIO

In **figura 3** viene mostrato il disegno del circuito stampato a singola faccia. Volendo eseguire delle modifiche, prendere nota di quanto segue: il condensatore C10 pur non essendo altro che un condensatore di disaccoppiamento, ha

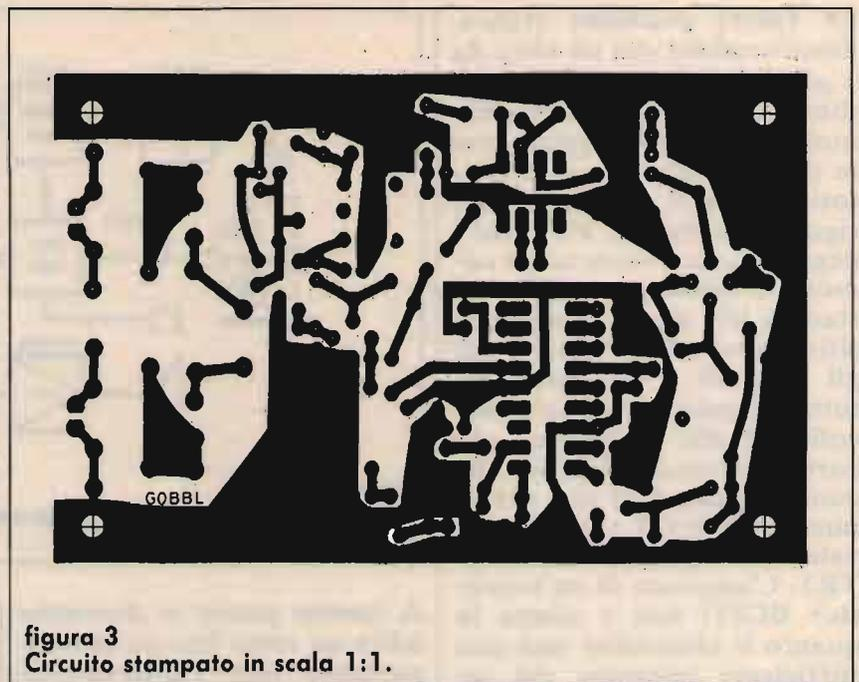

figura 4
Disposizione componenti.

un valore piuttosto critico. Sostituendolo con un altro da $1 \mu\text{F}$, il livello d'uscita di BF diminuirà. È consigliabile inoltre seguire attentamente la disposizione dei condensatori attorno al c.i. per ciò che riguarda la massa. La "rete" negativa viene usata come comune di massa per la RF e gli stadi di BF, mentre quella positiva serve come comune per gli stadi IF e rivelatore. Se tutti i condensatori vengono collegati alla stessa rete occorre aumentare il valore del condensatore C16 per prevenire instabilità. La stessa cosa vale pure per il transistor TR3. L'aggiunta di un transistor BC237 non è adatta in quanto si otterrebbe una non sufficiente iniezione del segnale dell'oscillatore locale con conseguente perdita di sensibilità. L'esatta frequenza del quarzo viene ottenuta dividendo la frequenza del canale per 18 o per 12, a seconda del tipo di quarzo usato. Tutte le bobine sono già avvolte eccezion fatta per la L4. Il secondario di L4 consiste in una spira di filo di rame smaltato 26 SWG. Ricordarsi poi di saldare i tre ponticelli (links): il link 1 collega i fori marcati con la lettera W (vedi figura 4), mentre gli altri due links collegano il punto di giunzione fra R17 ed R13 con i due pins contrassegnati sulla basetta.

MESSA A PUNTO

Una volta terminato il montaggio del ricevitore occorre effettuare un primo controllo: il consumo di corrente. Con una tensione di alimentazione di 6 volt la corrente dovrebbe aggirarsi attorno a 20/22 mA.

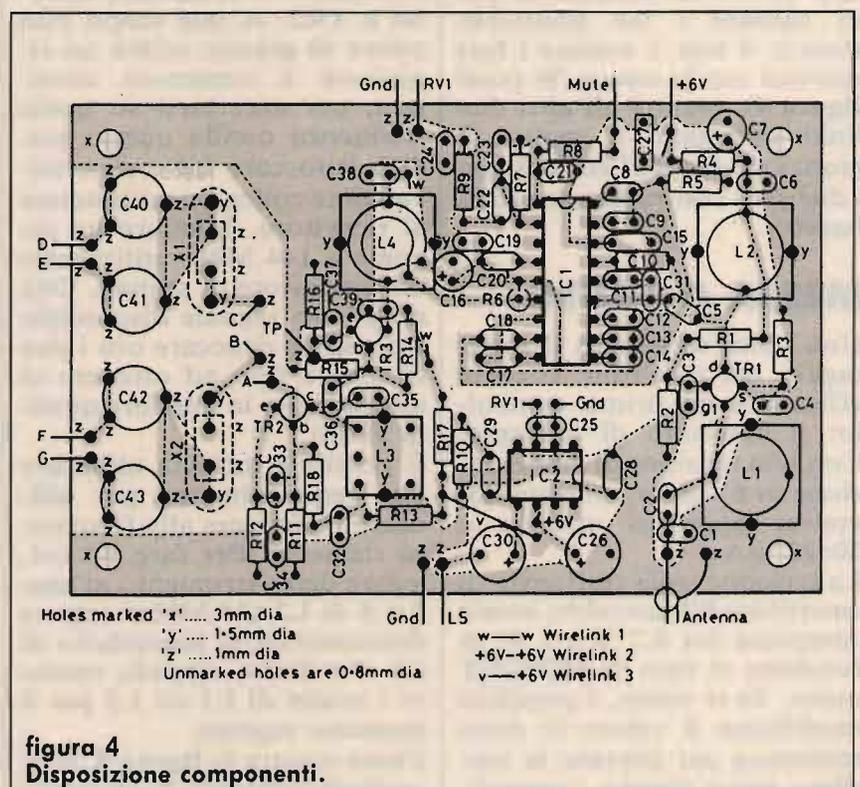
La tensione sulla resistenza di emettitore R3 dovrebbe essere compresa fra 0,7 V e 1 V, in funzione al tipo di MOSFET usato. Se si vuole, è possibile modificare il valore di detta resistenza per portare la tensione entro questo "range".



figura 5
Rappresentazione del ricevitore contenente parte del ricetrasmittitore QRP in FM.

A questo punto si dovrebbe udire un certo fruscio in altoparlante con l'interruttore MUTE aperto. Collegare ora un voltmetro fra TP (emettitore di TR3) e massa. Usando un cacciavite di plastica, ritoccare lentamente L3 fino ad ottenere la massima lettura sullo strumento. Quest'ultima può variare da 0,5 V a 2,5 V, a seconda del quarzo usato. Se non si ottiene alcuna lettura, occorre controllare attentamente il circuito attorno a TR2. A tale scopo può essere di grande utilità un ricevitore a copertura continua, per accertarsi su quale frequenza oscilla questo stadio. Ritoccare L4 e successivamente collegare un'antenna al ricevitore. Iniettare un segnale a 144 MHz utilizzando un generatore di segnali. Con un adatto segnale disponibile è possibile ritoccare ora i due trimmers fino ad ottenere in altoparlante la migliore qualità audio.

È possibile tuttavia utilizzare un frequenzimetro per allineare i trimmers alla frequenza richiesta. Per fare ciò collegare detto strumento ai pins 5 e 6 di L3 (24 MHz) oppure direttamente al secondario di L4. Per finire, quindi, ruotare i nuclei di L1 ed L2 per il massimo segnale.

Come mostra la figura 5, il ricevitore contiene la maggior

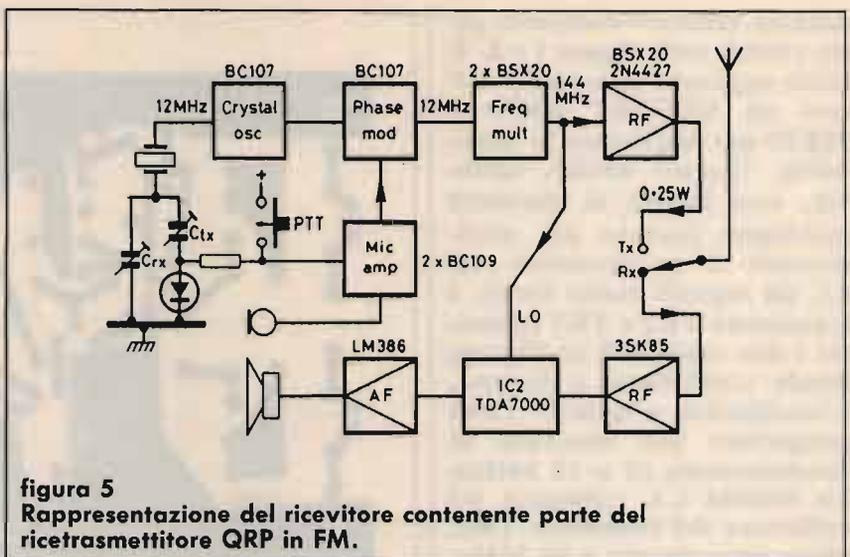
parte dei circuiti per poter realizzare un vero e proprio transceiver FM a bassa potenza (QRP). Un semplice trasmettitore costituito da 2 o 3 stadi con una potenza d'uscita di 0,2 W o 0,4 W si adatta bene alle prestazioni del ricevitore e può essere collegato direttamente all'uscita dell'oscillatore locale a 145 MHz. Nel diagramma a blocchi, subito dopo l'oscillatore a quarzo, è presente un modulatore di fase ad un solo transistor pilotato da un semplice amplificatore microfonico. Questa configurazione determinerà un livello costante della deviazione di frequenza; la frequenza del quarzo viene centrata sull'esatta frequenza di trasmissione ritoccando il trimmer Ctx.

In alternativa, è possibile eliminare completamente il modulatore di fase applicando la modulazione audio ad un diodo varicap collegato al circuito dell'oscillatore a quarzo. Confrontando questo ricevitore con un'apparecchiatura commerciale convenzionale a doppia conversione si può affermare che la sensibilità è già buona.

CQ

ACCESSORI PER RADIOMOBILI

AVVISATORE
A DISTANZA



NOVITÀ



RISPONDITORE
A DISTANZA

SEGRETERIA

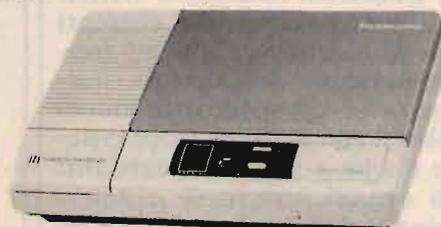

RISPONDITORE TASCABILE

Dimensioni portatile: cm 6x8x3
Peso: gr 80 - Distanza massima: metri 250

RISPONDITORE A DISTANZA

Permette di ricevere telefonate fino alla distanza di 800 metri

disponibile per: 450 MHz tutti i modelli
Ote partner 900 MHz
Nokia TMX
Motorola 6800
NEC 11A

SEGRETERIA TELEFONICA

Di ridotte dimensioni con possibilità di telecomando

disponibile per: 450 MHz tutti i modelli
Ote partner 900 MHz
Nokia TMX
NEC 11A

AVVISATORE ACUSTICO A DISTANZA

Di piccole dimensioni: emette un beep-beep ogni volta che arriva una chiamata

disponibile per: 450 MHz tutti i modelli
Ote partner 900 MHz
Nokia TMX
Motorola 4800
Motorola 6800
NEC 11A

Vendita-installazione di radiotelefoni cellulari 450-900 MHz "SIP"

Telefax per auto da collegare al radiomobile

Disponiamo inoltre di una vasta gamma di **telefoni senza filo** con assistenza effettuata nei Ns. laboratori

PRISMA di Tarulli Dario

VENDITA PER CORRISPONDENZA

Via Bramante, 11 - 60027 OSIMO (AN) - Tel. 071 - 7230176

Effetti della corrente sul corpo umano

• IW2 EVN, Gianfranco Grioni •

INTRODUZIONE

L'intero corpo umano è sede di numerosi fenomeni elettrici, basti pensare alle correnti che si accompagnano al funzionamento del sistema nervoso che, oltre alle attività cerebrali più evolute, soprassiede anche a quelle riguardanti gli organi sensoriali e determina il funzionamento dei sistemi muscolari, sia quelli degli arti che quelli respiratori nonché del cuore. Si capisce quindi che una corrente che attraversi questi organi, interferendo con il funzionamento normale, possa dar luogo a notevoli pericoli ed anche alla morte. Inoltre il passaggio di elevate correnti può dar luogo a dissipazioni di potenza eccessive, fonti di bruciatura ed ustioni che in qualche caso possono anche causare gravi conseguenze.

CONTRAZIONE DEI MUSCOLI

A seguito di impulsi nervosi, i muscoli hanno la capacità di contrarsi, agendo come generatori di forze unidirezionali, con verso volto a ridurre la loro lunghezza. Nel caso di passaggio di corrente elettrica nelle parti che soprassedono al funzionamento del muscolo, si hanno delle contrazioni involontarie e non coordinate. A seconda dei muscoli in

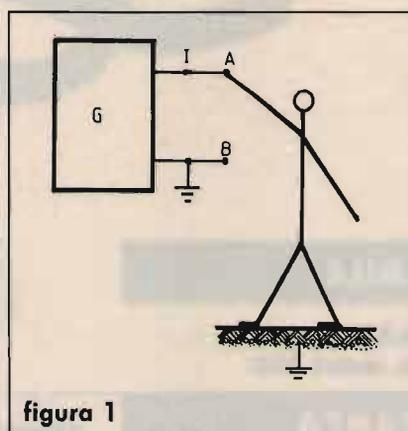

teressati e al valore della corrente, si possono avere due effetti, in certo qual modo opposti. La persona colpita dalla corrente non è in grado di staccarsi dal punto sotto tensione oppure per l'azione incontrollata ed eccessiva dei propri muscoli, può essere scagliata lontano dalla parte

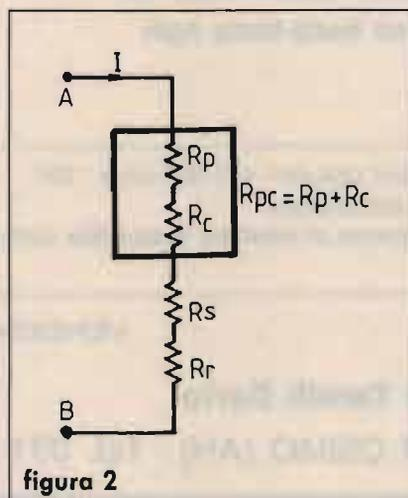

in tensione. Nel caso in cui non si riesca a staccarsi dalla parte in tensione, effetti secondari della corrente sulla pelle possono diminuire la resistenza elettrica al prolungarsi del contatto e di conseguenza peggiorare ulteriormente la situazione.

ALTRI EFFETTI DELLA CORRENTE

In alcuni casi la corrente può dar luogo ad un arresto della respirazione. Nel caso soprattutto di correnti con densità molto elevate, si possono manifestare dissipazioni di potenza tali da dar luogo alla distruzione dei tessuti superficiali (ustioni e bruciature). Tenuto conto che la resistenza della pelle è spesso un fattore significativo per la limitazione della corrente, si comprende come in questo caso, al perdurare del contatto, si manifesti un continuo peggioramento della situazione.

IMPOSTAZIONE ELETTRICA DEL PROBLEMA

Facendo riferimento alla figura 1 e tenendo conto che ciò che importa è il valore della corrente che attraversa il corpo, il problema dal punto di vista elettrico può essere schematizzato come appare in figura 2.



figura 3



figura 4
Regioni riguardanti gli effetti della corrente elettrica a 50 Hz nel piano corrente-durata.

- a) Assenza di reazioni.
- b) Assenza di effetti pericolosi.
- c) Fibrillazione poco probabile.
- d) fibrillazione probabile.
- e) fibrillazione molto probabile.

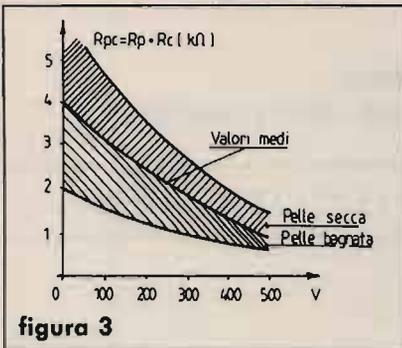
Ipotizzando che la persona abbia toccato con una mano la fase del generatore e abbia i piedi sul pavimento la corrente I è limitata dalle seguenti resistenze poste in serie:

a) la resistenza R_p della pelle della mano (e eventualmente

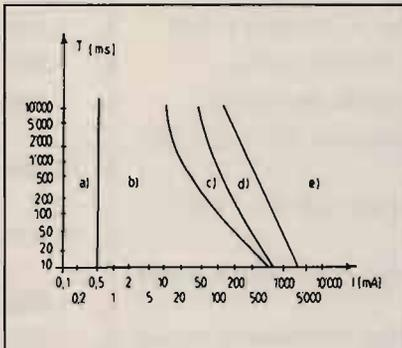
quella dei piedi). Questa resistenza è in generale maggiore della resistenza R_c dell'interno del corpo. Però occorre tener presente che l'umidità ed il sudore la riducono notevolmente. Se poi la pelle è già lesionata (per ferite o contusioni), la sua resistenza può scendere a valori molto bassi. Assume invece valori maggiori di quelli usuali nel caso di pelle indurita, per esempio per la presenza di calli.

b) La resistenza R_c della parte interna del corpo è di solito molto bassa e non può da sola limitare la corrente a valori non pericolosi, anche per tensioni modeste.

c) La resistenza R_c delle calzature risulta spesso determinante. Gli infortuni più gravi si hanno quasi sempre su soggetti a piedi nudi o con scarpe bagnate.

d) La resistenza del pavimento è anch'essa determinante. Questa resistenza dipende sia dal materiale adoperato sia dal suo stato: ancora, pavimenti umidi e bagnati fanno aumentare notevolmente i pericoli di conseguenze mortali. Le resistenze R_p e R_c dipendono anche dalla tensione applicata: la figura 3 mostra questa dipendenza.

DATI SPERIMENTALI

Sia mediante prove effettuate in laboratorio, sia dall'analisi

accurate di alcuni incidenti sono state determinate alcune curve che mostrano i vari effetti della corrente, aventi come parametri il valore della corrente stessa, la durata del contatto e il tipo di corrente (continua o sinusoidale).

La figura 4 riporta i risultati nel caso di corrente sinusoidale a 50 Hz e la figura 5 nel caso di corrente continua. La figura 6 infine mostra come variano alcuni effetti al variare della frequenza.

MODALITÀ DI CONTATTO

Le modalità di contatto più frequenti sono quelle mano-mano e mano-piede. In tutti questi casi, la corrente circola anche nella regione cardiaca e quindi può dar luogo a fenomeni di fibrillazione già detti. Raramente si hanno contatti faccia-piede o faccia-mano; comunque si ritiene che questi contatti siano i più pericolosi. In alcuni impianti, sia per operazioni volute, sia per effetto di guasti, nel terreno può crearsi un campo elettrico avente valori di forze elettriche tali, da rendere pericoloso anche il contatto piede-piede per la persona che cammini su di esso.

CQ



figura 5
Regioni come in figura 4 per correnti continue.

- a) Assenza di reazioni.
- b) Assenza di effetti pericolosi.

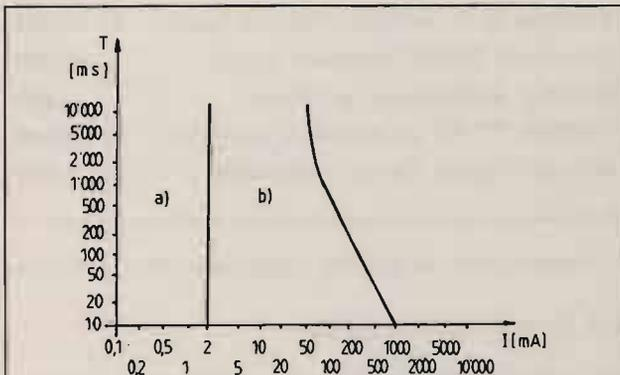

figura 6
Soglie (a probabilità costante) di valori di corrente in funzione della frequenza.

- a) Soglia di percezione.
- b) Soglia di massima contrazione muscolare.

Angelo Montagnani

Via Mentana, 44 - 57125 LIVORNO

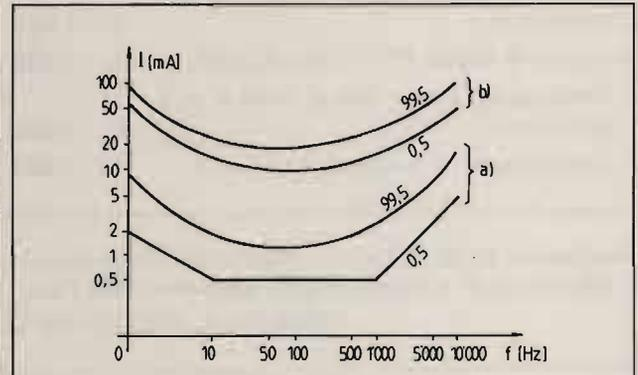
Corrispondenza: Casella postale 655 - 57123 LIVORNO

ORARIO DI VENDITA NEGOZIO, TUTTI I GIORNI: 9 / 12,30 - 15,30 / 19,30

ATTENZIONE: tutto il materiale è surplus U.S.A.

- | | | | |
|---|----------|--|-----------|
| - Strumenti da pannello diam. interno cm 5, diam. esterno cm 7 | | - Condensatori a carta nuovi I MF600 V | L. 1.000 |
| - 3 milliamperes FS - 100 microampere FS - 3 amp. RF - c/c 3 A - c.a. 3 - Ogni strumento provato costa L. 5.000, n. 3 strumenti L. 10.000 | | - Microfono a carbone + cordone e jack | L. 1.000 |
| - 10 terminali di antenna ceramici, chiusura apertura pulsante | L. 1.000 | - Maniglie piccole + vite tipo corte | L. 1.000 |
| - 10 interruttori, deviatori misti a levetta, singoli e doppi | L. 1.000 | - Maniglie lunghe + viteria per vari usi | L. 1.000 |
| - 10 bustine di 10 viti e 10 dadi nuovi = 100+100 dadi | L. 1.000 | - Cassette vuote originali per BC-312 - 342 - 344 | L. 10.000 |
| - 10 distanziatori ceramici a colonna + viteria | L. 1.000 | - Dynamotor originali per CB-312 - 314 e varie | L. 10.000 |
| - 10 compensatori ad aria ceramici, varie capacità | L. 1.000 | - Cordoncino in gomma, corredato di 2 jack per LS3 | L. 1.000 |
| - 1 relé di antenna ceramico, doppio contatto 24 V | L. 1.000 | - 10 manopole ad indice rinforzate in ottone | L. 1.000 |
| - 2 relé miniatura nuovi, per circuiti stampati 6/12 V | L. 1.000 | - 10 zoccoli Octar di smontaggio originali | L. 1.000 |
| - 1 variabile in ceramica + demoltiplica + bobina | L. 1.000 | | |
| - 1 pinza piccola nuova corredata di cordone - scatola | L. 1.000 | Manuali tecnici per vari apparati o strumenti | |
| - 10 listelli ceramici forati, lunghezza cm 15 circa | L. 1.000 | - BC-191: tutto tradotto in italiano | L. 10.000 |
| - Antenna AN-130 per BC-1000 o TV I-2-3-C-4 + TV libere | L. 1.000 | - BC-603: in inglese Manual Receiver | L. 10.000 |
| - Cristalli di quarzo 200 Kc per calibrazione | L. 1.000 | - BC-603: tradotto in italiano + dati aliment. | L. 5.000 |
| - Cristalli di quarzo 200 Kc + zoccolo per calibrazione | L. 1.000 | - BC-314 - 344: in inglese Manual Receiver | L. 10.000 |
| - Cristalli di quarzo FT-171 per BC-610 | L. 1.000 | - BC-611: in inglese Manual TX Operator | L. 10.000 |
| - Condensatori a mica 400 pF 2500 V + 2 distanziatori | L. 1.000 | - BC-652: in inglese Manual Receiver | L. 10.000 |
| - 1 altoparlante + 1 microfono BC-611 | L. 1.000 | - BC-652: tradotto in italiano + dati aliment. | L. 5.000 |
| | | - Wireless - Set G2: TX-RX Manual OR power | L. 10.000 |
| | | - Tester AN-PSM6: Istrument Tester | L. 10.000 |
| | | - 19MKII: TX-RX tradotto in italiano | L. 5.000 |
| | | - Telefono EE-8: telefono a batteria locale | L. 10.000 |
| | | - Multimeter TS-352: Istrument Tester | L. 10.000 |
| | | - OS8/BU: oscilloscopio, in italiano | L. 3.000 |
| | | - 19MKIV: TX-RX trasmettitore ricevitore | L. 5.000 |
| | | - SCR-625: inglese Manual or Istruzion | L. 5.000 |

Disponiamo N. 30.000 valvole elettroniche d'ogni tipo U.S.A. - Valvole usate, ma provate e collaudate lire 2.500 l'una - Valvole nuove scatolate original tubes lire 5.000 l'una.

CHIEDERE IL TIPO DI VALVOLA È DI VOSTRO INTERESSE

Il minimo di ogni ordine è di lire 30.000 + spedizione

Conto corrente postale: 12585576 oppure

pagamento anticipato: a mezzo *vaglia ordinari, vaglia telegrafici, assegni circolari*

Aggiungere per ogni ordine lire 5.000 imb. e porto - Per contrassegno il costo totale è lire 10.000 I.P. assegno

RTTY Wonderful World

• Giovanni Lattanzi •

Nella scorsa puntata, abbiamo avuto un primo contatto con le stazioni cosiddette "di attesa", vedremo ora altre frequenze sulle quali possiamo trovare questo tipo di emittenti.

Chiaramente, il discorso vale anche per le frequenze che vi ho fornito lo scorso mese, le stazioni che vi segnalano sono emittenti ascoltate un numero minimo di volte e sempre con i medesimi parametri, inoltre la loro attività risulta documentata per un lasso di tempo abbastanza lungo, cioè per un periodo superiore ad un anno; le altre, quelle ricevute una sola volta o per periodi brevi, non sono neppure riportate sugli elenchi.

Ciò al fine di segnalarvi stazioni che potrete essere ragionevolmente certi di riuscire a ricevere ed identificare, anche se ciò potrà richiedervi una dose supplementare di pazienza, data la loro natura un po' particolare.

Un gruppo di stazioni "di attesa" decisamente particolare è quello che, come WAIT SEQ, trasmette, senza soluzione di continuità, un particolare carattere "nullo", cioè una sequenza in codice BAUDOT, che non dà luogo ad alcun simbolo sullo schermo. Tale carattere, "muto" o "nullo" che dir si voglia, può essere il codice di passaggio da lettere a cifre, oppure un codice simile. In ogni caso

una volta sintonizzata correttamente una stazione di questo tipo, vedrete lo schermo restare scuro ed il cursore immobile al suo posto; tutto ciò pur osservando la croce del MARK e dello SPACE perfettamente centrata sul monitor scope e regolarmente pulsante.

Alcune frequenze che utilizzano sequenze di attesa di tipo muto sono le seguenti:

| Frequenza | Shift | Speed |
|-----------|-------|-------|
| 5.192 | 425 | 67 |
| 5.748 | 170 | 100 |
| 6.897 | 850 | 67 |
| 7.395 | 425 | 100 |
| 7.418 | 425 | — |
| 7.633 | 170 | 67 R |
| 7.640 | 425 | 67 R |
| 7.942 | 170 | 67 |
| 8.511 | 850 | 67 |
| 9.079 | 425 | 67 |
| 9.157 | 425 | 67 |
| 9.456 | 170 | 100 |
| 10.427 | 170 | 67 |
| 11.086 | 170 | 67 N |
| 11.109 | 425 | 67 |
| 13.398 | 425 | 67 |
| 13.436 | 425 | 75 |
| 13.680 | 850 | 67 |
| 13.935 | 425 | 67 |
| 14.066 | 425 | 67 |
| 14.177 | 425 | 67 |
| 14.384 | 170 | 67 |
| 14.386 | 425 | 67 |
| 14.391 | 170 | 67 |
| 14.396 | 425 | 100 |
| 14.484 | 425 | 100 |

Come noterete, il parametro MODO è specificato solo per pochissime stazioni, ciò significa che per le altre emittenti della lista, l'effetto carattere "nullo" si ottiene indifferentemente sia in NORMAL che in REVERSE.

La doppia velocità invece indica che la stessa stazione può utilizzare, a seconda dei giorni, entrambi i valori indicati. Infine per chiudere il capitolo

| Frequenza | Shift | Speed |
|-----------|-------|--------|
| 14.499 | 425 | 67 |
| 14.503 | 170 | 67 |
| 14.521 | 170 | 67 |
| 14.585 | 170 | 67 |
| 14.598 | 425 | 67 |
| 14.604 | 850 | 100 |
| 14.613 | 425 | 67 |
| 14.661 | 425 | 67 |
| 14.669 | 850 | 67 |
| 14.671 | 425 | 100 |
| 14.748 | 425 | 67 |
| 14.768 | 170 | 67 |
| 14.818 | 170 | 67 |
| 14.912 | 170 | 67 |
| 15.542 | 425 | 67 |
| 15.694 | 425 | 100 |
| 15.710 | 425 | 67 |
| 15.871 | 425 | 67/100 |
| 16.073 | 850 | 100 |
| 16.218 | 425 | 100 |
| 16.225 | 425 | 67 |
| 16.267 | 425 | 67 |
| 16.349 | 425 | 67 |
| 16.454 | 170 | 67 |
| 19.573 | 170 | 100 |

riguardante queste particolarissime stazioni, un breve elenco di emittenti che utilizzano la classica sequenza RY-RYRY con funzione di sequenza di attesa. Ciò vuol dire che tale successione di caratteri non serve ad introdurre la trasmissione che seguirà di lì a poco, ma ad occupare la frequenza e come tale si protrarrà per ore ed ore senza traffico alcuno, con modalità tipiche di una WAIT SEQ. Le frequenze sono:

| Frequenza | Shift | Speed | Modo |
|-----------|-------|-------|------|
| 4.213 | 425 | 67 | N |
| 5.205 | 425 | 67 | N |
| 5.457 | 425 | 67 | R |
| 5.774 | 170 | 67 | N |
| 5.845 | 425 | 67 | R |
| 6.849 | 170 | 75 | R |
| 10.663 | 425 | 67 | N |
| 11.062 | 425 | 67 | R |
| 11.143 | 425 | 67 | R |
| 11.539 | 425 | 67 | R |
| 13.978 | 425 | 67 | N |
| 14.540 | 425 | 67 | N |
| 14.674 | 425 | 60 | R |
| 14.718 | 425 | 67 | R |

Chiuso il discorso con le stazioni "di attesa", passiamo ad occuparci di emittenti codificate.

Ad onor del vero, abbiamo già incontrato vari tipi di stazioni che utilizzano particolari sistemi di codifica e di crittografia per proteggere la sicurezza dei loro messaggi, ma tutte trasmettono parte del loro traffico o almeno i messaggi di servizio, la ID SEQ, i protocolli dei messaggi e simili, in chiaro. Le emittenti di cui ci occuperemo ora, al contrario, pur utilizzando sempre il codice BAUDOT, per le loro emissioni RTTY, svolgono tutto il loro traffico in codice. L'unico strappo alla regola è rappresentato dalle aperture e chiusure dei messaggi per le quali vengono utilizzate le comuni sigle ZCZC ed NNNN e da altre piccolezze simili.

In realtà, ad un attento esame, ci si accorge che non si tratta neppure di un vero e proprio procedimento di co-

difica al quale vengono sottoposte parti di testo, bensì di un particolare tipo di strutturazione del linguaggio dei messaggi, che rende il traffico in questione incomprensibile ed allo stesso tempo inconfondibile.

Infatti i messaggi codificati in senso classico, trasmessi con il codice BAUDOT, sono inviati, nella stragrande maggioranza dei casi, sotto forma di righe composte da gruppi di cinque lettere (vedi figura 1), poiché questo risulta essere il formato più comodo ed idoneo per trasmettere i testi una volta che sono stati sottoposti a crittografia; a volte vengono usati formati differenti, come nel caso del network DOR, che utilizza catene ininterrotte di lettere, numeri e caratteri, precedute e seguite da una ripetizione continua di un carattere che funge da testa e da coda del messaggio (vedi figura 2).

I messaggi di entrambi i generi sopra descritti, vengono sempre trasmessi inserendoli all'interno di una trasmissione strutturata in maniera particolare, al contrario, il codice di cui ci stiamo occupando, viene applicato a normali trasmissioni ed il formato di emissione resta del tutto simile a quello di una agenzia di stampa.

Inoltre in una trasmissione codificata vera, del tipo descritto sopra, i protocolli, le teste e le code dei messaggi, il traffico di servizio, le ID SEQ, sono tutti in chiaro, mentre il solo testo viene codificato; al contrario nel nostro codice tutta la trasmissione viene trasformata, comprese appunto le ID SEQ, sembra che soltanto i numeri restino indenni da tale metamorfosi. Due sono i formati di trasmissione che vengono utilizzati; il primo risulta composto da due righe brevi di testo, intervallate da una riga vuota, mentre il secondo, è formato da una alternanza di una riga di testo a pagina

intera e di una riga vuota. Esempi di brani di trasmissione nei due formati tipici, sono i seguenti:

GB.VMY
Y VHYI: QQIKTU
VDBNTNC' TVDABSC'
VOBI& QMLQ/

TYBY? VHR; IHRYCBY!
VOD: BCB. H' VO;
78BRBY# GMB. VHU;
MRCY TYCY F:

oppure:

BOFB& IC, VIQRC,
QONEC. VDT VHBMQ!
BWYRNC! F: RTQ!
BWMBBYBO

VHYIC! VMOKR! TOIBR;
VKIYBO F: MLB; VHM;
TVHMB;

LBNI MYBLH! TODCC.
BGMB; VMT? OMY. BWT;
VR GDR F:

VYTM: ... e così via

Il testo, come potete notare, è composto di parole di lunghezza variabile, prive di alcun senso logico, ma, particolare importante, quasi tutte terminano con un segno di interpunzione o con un carattere particolare. Entrambi i formati sono però tipici del traffico effettuato dalle agenzie di stampa.

I caratteri che vengono posti in fine parola sono i seguenti:

| | |
|---------------------|----|
| punto | . |
| virgola | , |
| doppio punto | : |
| punto e virgola | ; |
| punto esclamativo | ! |
| punto interrogativo | ? |
| apice | ' |
| barra | / |
| parentesi destra |) |
| parentesi sinistra | (|
| simbolo di stringa | \$ |
| e commerciale | & |
| gate o cancelletto | # |

La quasi totalità delle parole

termina con uno di tali caratteri, solo alcune fanno eccezione e terminano con una normale lettera. Generalmente, esaminando i testi, sembra che non ci siano parole che si ripetono con regolarità, o con frequenza particolare, ad eccezione di F: di GMB, di VO: e di VMY, ma ad un più attento esame, effettuato su più testi, per giunta di emittenti differenti, ci si accorge che molte altre parole ricorrono con una certa frequenza, che varia appunto da parola a parola, come accadrebbe ad un testo in italiano o in un'altra lingua.

I messaggi in questione generalmente iniziano con lo ZCZC classico e possiedono una o più righe di protocollo, simili alle seguenti:

ZCZC

SSSSSSS

7 H MC
T# MHBRY'

segue il testo, oppure:

ZCZC

4# TQ: VHJY# MDJUB

seguito dal testo. Oppure ancora troviamo protocolli privi

di **ZCZC**, e composti da una sola riga:

699# BYRN:

Inoltre spesso anche al termine dei messaggi troviamo code composte da righe particolari di testo, come le seguenti:

XXXX IOYB XXXX
M H J —

oppure:

O # — K G H I I

9059 LMO

oppure ancora:

— E # — K G H I I

Ad un primo esame risulta assai difficile fare ipotesi sull'origine delle emissioni e sul tipo di codifica usato nella trasposizione integrale dell'alfabeto, poiché di ciò si tratta, e non già di crittografia.

Le emissioni fanno regolarmente uso di ID SEQ, salvo rare eccezioni che vedremo in seguito, ma anch'esse sono trasmesse usando il misterioso codice in questione, ragion per cui è raro che se ne conoscano i nominativi.

Le trasmissioni di solito si protraggono per parecchie

ore al giorno, con una procedura operativa molto simile, guarda caso, a quella delle agenzie di stampa ed inoltre le varie stazioni restano fisse sulle loro frequenze per periodi molto lunghi; alcune sono riportate attive da vari anni. Come vi dicevo, non sono conosciuti molti nominativi certi per queste stazioni, fatta eccezione per due di esse, tutte riportate più volte durante l'emissione di ID SEQ e precisamente:

BT) su 14.571 MHz
#XTNB# su 15.729 MHz

Non è certo dimostrato che tutte le stazioni che utilizzano questo standard di emissione e di codifica siano collegate fra loro, anzi la sola cosa che le accomuna con certezza è proprio il codice; certo è che potrebbe risultare difficile ipotizzare che un numero così grande di emittenti, che presenta un tasso elevatissimo di analogie operative ed utilizza lo stesso sistema di codifica, possa appartenere a paesi differenti o nell'ambito della stessa nazione possa essere gestito da enti che non siano in qualche modo collegati fra loro.

La tabella completa delle frequenze più usate è riportata alla pagina seguente.

Nella lista potete notare come le frequenze siano riportate con grande precisione di decimali; chiaramente sono valori relativi al mio ricevitore e per giunta in modo CW, per cui è chiaro che sui vostri apparati potranno venir fuori differenze notevoli, anche di parecchi kHz; non preoccupatevi. Inoltre noterete come nella colonna del MODO appaia

ZCZC
NR 120
KFGFH KSDJF YEWCN MBUYU ETBXU TWRSL OIUNV UYAE
WCSDR CBGMB PYPLD ISYST VDBXX HEBCK JWGHE BXNMA
MNSDU WYRDN ENCNC MDBCH EBCND HJCBK WJWGH XHSLQ
EWUET QTERW ...

figura 1

NR 72 GR 231

DDDDDDDDDDDDDDDDDDDLKJGOIERGKJNKYN34HPRC17FN9YCR067'M,VC0UMW07TMN'9V987
KJGHERING95V98MCOEHM34986JIU3AFMJF,30VMIOHVMA7MFC8M9
OIUR5JBM896UYJB8U65'99,V4I,P9.—n—.0'679N.,5,B9DDDDDDDDDDDDDDDDDDDDDD

figura 2

tabella 1

| Frequenza | Call | Shift | Speed | Modo | Data primo ascolto | Ora GMT |
|-----------|---------|-------|-------|------|--------------------|---------|
| 55521.0 | | 170 | 67 | N | 24/01/86 | 1058 |
| 79135.0 | | 170 | 67 | N | 28/04/86 | 2056 |
| 79680.0 | | 425 | 67 | N | 28/04/86 | 2105 |
| 84320.0 | | 425 | 75 | N | 01/10/85 | 2203 |
| 84365.0 | | 425 | 75 | R | 11/10/85 | 2220 |
| 86051.0 | | 170 | 67 | R | 06/02/86 | 1947 |
| 90405.0 | | 170 | 67 | N | 25/01/86 | 1404 |
| 90450.0 | | 425 | 67 | R | 28/04/86 | 2119 |
| 92215.0 | | 425 | 67 | R | 28/04/86 | 2124 |
| 92290.0 | | 425 | 67 | N | 28/04/86 | 2125 |
| 94413.8 | | 425 | 67 | N | 24/03/89 | 1536 |
| 94608.0 | | 425 | 67 | R | 01/06/86 | 1446 |
| 101479.0 | | 170 | 67 | R | 28/09/86 | 1117 |
| 101605.0 | | 425 | 67 | R | 22/09/86 | 1405 |
| 104736.0 | | 425 | 67 | R | 27/01/89 | 1611 |
| 105161.0 | | 425 | 67 | N | 22/09/86 | 1430 |
| 105285.0 | | 425 | 67 | R | 08/02/86 | 1434 |
| 105564.0 | | 425 | 67 | N | 27/01/89 | 1613 |
| 109180.0 | | 425 | 67 | N | 27/01/89 | 1622 |
| 110783.0 | | 425 | 67 | R | 05/01/89 | 1000 |
| 114954.0 | | 425 | 67 | R | 08/02/89 | 1543 |
| 115765.0 | | 425 | 67 | X | 06/01/89 | 1000 |
| 120785.0 | | 170 | 67 | N | 09/01/89 | 1508 |
| 123235.0 | | 425 | 67 | R | 04/01/89 | 1700 |
| 132300.0 | | 425 | 100 | R | 12/10/85 | 1023 |
| 134832.0 | | 425 | 67 | R | 24/09/86 | 944 |
| 138931.0 | | 425 | 67 | | 25/09/86 | 913 |
| 138950.0 | | 425 | 67 | R | 01/12/88 | 1555 |
| 139935.1 | | 425 | 67 | N | 02/11/89 | 1605 |
| 144205.0 | | 425 | 67 | N | 14/01/89 | 935 |
| 144239.0 | | 850 | 67 | N | 22/03/86 | 1045 |
| 145589.0 | | 425 | 67 | R | 14/01/89 | 936 |
| 145710.0 | | 425 | 67 | R | 28/09/86 | 1049 |
| 145715.0 | BT) | 425 | 67 | N | 26/01/89 | 916 |
| 145723.0 | | 425 | 67 | N | 13/09/86 | 926 |
| 146975.0 | | 425 | 67 | R | 14/01/89 | 1000 |
| 147176.0 | | 425 | 67 | R | 08/05/86 | 1304 |
| 147625.0 | | 425 | 100 | R | 02/03/89 | 1441 |
| 147920.0 | | 425 | 67 | N | 01/02/89 | 1052 |
| 147979.4 | | 425 | 67 | N | 10/10/89 | 1136 |
| 148230.7 | | 425 | 67 | N | 10/10/89 | 1606 |
| 148335.0 | | 425 | 67 | R | 26/01/89 | 1104 |
| 148780.0 | | 425 | 67 | N | 25/03/86 | 1445 |
| 149300.0 | | 170 | 67 | R | 04/09/86 | 1550 |
| 149305.0 | | 850 | 67 | N | 09/09/89 | 935 |
| 156316.0 | | 170 | 67 | N | 24/04/89 | 1344 |
| 156450.0 | | 170 | 67 | R | 13/04/86 | 1145 |
| 157298.0 | #XTNB # | 170 | 67 | N | 15/02/89 | 1410 |
| 158435.0 | | 425 | 67 | R | 23/04/89 | 1430 |
| 173585.0 | | 425 | 67 | R | 25/01/89 | 1015 |
| 174335.4 | | 425 | 67 | N | 09/11/89 | 850 |
| 176250.0 | | 425 | 67 | R | 25/09/86 | 931 |
| 182055.0 | | 425 | 67 | N | 24/04/89 | 1358 |
| 182625.0 | | 425 | 67 | N | 12/10/85 | 1618 |
| 182723.0 | | 425 | 67 | N | 08/02/89 | 1412 |
| 182804.0 | | 425 | 67 | R | 26/01/89 | 1030 |
| 182955.1 | | 425 | 67 | N | 09/11/89 | 921 |
| 182995.1 | | 425 | 67 | N | 09/10/89 | 1509 |
| 184945.0 | | 425 | 67 | R | 19/01/89 | 1016 |
| 187800.0 | | 425 | 67 | R | 12/10/85 | 1622 |
| 199785.0 | | 425 | 67 | R | 11/01/89 | 1158 |

una X, niente paura, non si tratta di un errore, bensì tale lettera significa che la stazione trasmette, a seconda dei giorni, sia in NORMAL che in REVERSE; potete infine osservare l'esistenza della colonna DATA che riporta appunto la data del primo ascolto di quella emittente; ciò serve a darvi un'idea della longevità di tali stazioni.

Una ipotesi interessante che potrebbe spiegare queste strane emissioni, sarebbe quella che le vedrebbe come trasposizioni in caratteri latini, di emissioni effettuate in qualche strana lingua, che utilizzi alfabeti e costruzioni sintattiche molto differenti da quelle delle lingue europee che siamo abituati a ricevere e per le quali sono predisposte le nostre apparecchiature RTTY. Se tale ipotesi fosse vera, bisognerebbe spiegare perché queste stazioni utilizzino poi, in maniera classica, le sequenze ZCZC ed NNNN e soprattutto perché usino delle righe di protocollo e di fine messaggio così strane. Comunque in assenza di verifiche e di ulteriori dati tutte le ipotesi restano valide; nelle prossime puntate cercheremo di svelare il mistero.

CQ



Indispensabile guida nella
Caccia al DX Latino-Americano
L. 17.000



S.R.L.

NUOVA PLC 800 INOX

NUOVA BOBINA
REALIZZATA CON UN
SISTEMA ESCLUSIVO
CHE ELIMINA
QUALSIASI SALDATURA
ASSICURANDO LA
MASSIMA
AFFIDABILITÀ



SIGMA ANTENNE SRL
VIA LEOPARDI 33
46047 S. ANTONIO (MN)

TEL. 0376/398667
FAX 0376/399691

**COSA C'E' OLTRE
IL CLASSICO LIMITE
DELLE ONDE CORTE?
TUTTO DA SCOPRIRE SINO
AD 1 GHz CON
YAESU FRG-9600**



Ecco il ricevitore che soddisfa la nuova tendenza mondiale sull'ascolto di quanto succede nelle VHF/UHF: una moltitudine di servizi, dall'aeromobile ai radiotaxi ed altri, il cui ascolto provoca le reazioni più varie: dal tragico nel caso di emergenze alla...più grande ilarità.

Il ricevitore può essere predisposto quale "scanner" per la ricerca in frequenza di segnali AM, FM, SSB e durante tale processo - più o meno rapido a seconda dell'incremento impostato (7 a disposizione) - si potranno registrare in memoria le frequenze il cui traffico è ritenuto interessante per esplorare successivamente soltanto queste ultime e farne un'altra cernita.

In questo apparato è possibile selezionare pure i requisiti per l'arresto della ricerca: non soltanto per portante ma pure in presenza di modulazione, evitando in tale modo la maggior parte degli arresti.

Un esteso visore bicolore indica lo stato operativo: frequenza, VFO o memoria, selettività, demodulazione, livello del segnale ricevuto ecc.

È compreso pure un orologio che,



opportunamente programmato, accenderà e spegnerà il ricevitore nonché il registratore per il controllo dell'emissione in assenza dell'operatore. Sul retro è disponibile la presa RS-232C per l'allacciamento al PC mediante l'interfaccia opzionale.

L'interessante di questo ricevitore consiste nell'esclusiva alimentazione con 12V c.c., la quale si presta alla installazione veicolare con tutti i vantaggi che ne derivano.

- ✓ Ricezione continua da 60 a 905 MHz estendibile a 1300 MHz ed ampliabile verso il basso sino a 500 kHz tramite due convertitori opzionali debitamente inseribili mediante un'unità commutatrice.
- ✓ Stadio aggiuntivo di amplificazione ad alta frequenza

- ✓ Ricezione dei segnali TV con l'apposita unità video.
- ✓ Interfaccia per calcolatore
- ✓ Alimentatore da rete e antenna a stilo in dotazione.

Convertitori Kuranishi per estendere la gamma operativa dell'apparato:

- FC-965, da 500 kHz a 60 MHz
- FC-965 DX, da 20 kHz a 60 MHz
- CC-965 per accomodare contemporaneamente le due unità FC-965 e WA-965.
- FC-1300, da 905 a 1300 MHz
- WA-965, amplificatore a larga banda.

YAESU

marcucci s.p.a.

Uffici: Via Rivoltana n.4 Km. 8,5-Vignate (MI)
Tel. 02/95360445-Fax 02/95360449
Show-room-Via F.lli Bronzetti, 37-Milano
Tel. 02/7386051

M.T.E.

**MAGAZZINO
TEMPERINI ELETTRONICA**

**Via XX Settembre 76
06100 Perugia - tel. 075/64149**



elettronica

20154 Milano Via Procaccini 41 Tel. 02/313179 Fax 33105285

**SCONTI PER RIVENDITORI E
VENDITA IN CONTRASSEGNO**

RICETRASMITTENTI ACCESSORI



NEW AMIGA FAX + RTTY + CW

Interfaccia per ricezione e trasmissione di segnali FAX RTTY CW con il Computer Amiga, completa di programma e manuale in italiano, di facile uso.



TNC PER PACKET RADIO VHF GM1

Funzionante con qualsiasi tipo di computer provvisto di porta RS232. Viene fornito con i cavi di collegamento appropriati per ogni tipo di ricetrans (specificare il modello nell'ordinazione) e manuale di istruzioni in italiano. Microprocessore HD 63B03X • 32K RAM • 32K ROM • 512 Byte EEROM (Per mantenere permanentemente i parametri operativi) • MODEM TCM 3105 Bell 202 (1200/2200) • Protocollo AX25 versione 2 • Personal BBS con area messaggi dimensionabile • Digipeater con NODO • Multiconessioni fino a 10 collegamenti • Collegamento al terminale con RS232 con connettore standard 25 poli (DB25) • Collegamento alla radio: PTT, microfono, uscita audio con connettore DB9 • Led di segnalazione: Power, PTT, DCD, CON e STA • Basso consumo: 100 mA circa • Dimensioni contenute: 130 mm. x 100 mm.

**PREZZO DI LANCIO
L. 290.000**



L'ATV-790 è un accessorio che permette la ricezione e la trasmissione TV amatoriale attraverso l'utilizzo del famoso transceiver KENWOOD TS-790 realizzato su specifiche indicazioni tecniche della casa. Non vi sono collegamenti o modifiche interne da effettuare sul Transceiver, le tarature effettuate garantiscono un perfetto funzionamento e una ricezione superba di IMMAGINI A COLORI a scansione veloce oltre ad una trasmissione di buona potenza circa 7W senza affaticare gli stadi finali. Si può spaziare su tutta la gamma concessa dei 1200 MHz ma per ovvie ragioni si consiglia la parte bassa.

DATI TECNICI:

| | |
|------------------------|---|
| Frequenza portante | 287.175 MHz |
| Soppressione armoniche | >35 dB |
| livello d'uscita | -27 dBm utili per una potenza di circa 7W |
| segnale video | ampiezza modulata |
| segnale audio | modulazione di frequenza |
| sistema colore | PAL |
| consumo | 70 mA |

DTMF5

FUNZIONI LOGICHE:

- Codice di accesso programmato su EPROM: 3 cifre.
- Autorisposta (il ricetrasmittente risponde con un tono di 3 s. circa quando si attiva o disattiva un relay).
- Funzione di sicurezza: il D.DTMF5, in caso di tentativo di intrusione da parte estranea, si riposiziona come in partenza e richiederà nuovamente il codice di accesso.
- Funzione di reset (diseccitazione di tutti i relay).

Per il vostro portatile!



SOLO!
cm. 7!

**ANTENNA
BIBANDA
144+430**

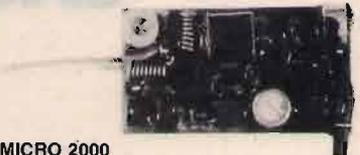

MICRO 2000

Microscopico trasmettitore, funzionante sulla banda VHF a frequenza fissa e quarzata. Misure in mm 40x20x5. Alimentazione 9/12V consumo 8mA, portata circa 100 mt.

PICO 2000

Come sopra ma con possibilità anche di VOX.

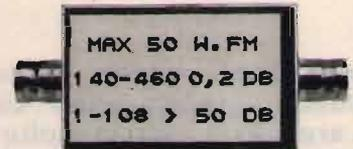

NEW MODEL!

Ottimo filtro anti disturbo per ricetrasmittitori 144 e 430 MHz ideale per eliminare fenomeni di interferenza con la banda 88/108 potenza massima 50 Watt.



NEW MODEL!

Filtro anti disturbo per ricevitori scanner ideale per le bande 27-70-120-144-430. Nuovo modello.



**144 MHz
cm 7**

**430 MHz
cm 4,8**

E NON FINISCE QUI...

**PRONTA CONSEGNA DELLE MIGLIORI MARCHE DI RICETRASMITTITORI
ICOM - KENWOOD - YAESU - STANDARD E ACCESSORI**



**KENWOOD
TH-77E**
Bibanda
VHF-UHF
Full Duplex
Doppio ascolto
Funzione trasponder



**STANDARD
C-528**
Bibanda
VHF-UHF
Full Duplex
Doppio ascolto
Funzione trasponder



ICOM IC-W2
VHF 138-174,
UHF 380-470,
5W - Possibilità
estensione
960 MHz
3 potenze
regolabili
mm54x154x36
Peso 450 g
Accumulatore
BP 83
Sensibilità
0,16 mV
Steep da 5-10-
12,5-15-20-25
30-50-100 kHz
o 1 MHz
30 memorie
per banda.



**KENWOOD
TM-741E**

Ricetrasmittitore VHF/UHF FM Multibanda
Il nuovo Kenwood TM-741E è un ricetrasmittitore FM multibanda progettato per l'uso veicolare. Un progetto rivoluzionario che, in un'unica unità oltre le convenzionali due bande (144 MHz e 430 MHz) offre la possibilità di inserire una terza (28 MHz, 50 MHz o 1,2 GHz).

CASELLA POSTALE

"CQ"

Rubrica riservata ai C.B.

• *CB Tuono Blu - 1 AT 349, Giovanni di Gaetano* •

Cominciamo questo nostro secondo appuntamento con un argomento che sta molto a cuore a tanti lettori, specialmente a quei nuovi C.B. che da poco hanno cominciato a muovere i primi passi nella banda degli undici metri: "L'INSTALLAZIONE DELLA ANTENNA", punto dolens di parecchi radioperatori.

Sono tantissime le difficoltà che ci sono state segnalate riguardo a questo problema e ai contrasti con i proprietari e con gli amministratori condominiali.

Non potevamo fare a meno di fornire esaurienti puntualizzazioni.

Prima di entrare nel merito del problema, esaminiamo da vicino tutti i possibili casi in cui si ha diritto all'installazione di un'antenna:

1) Possono essere installate antenne di qualunque tipo, verticali ed orizzontali, risuonanti sulla banda degli undici metri, se si possiede la regolare concessione CB. Sono ritenute illegali tutte quelle antenne che possiedono caratteristiche di direttività. In questo caso il divieto d'installazione è tassativo.

2) Se si è in possesso di regolare licenza O.M., rilasciata dopo il conseguimento della patente radiamatoriale, si ha la facoltà di installare antenne di qualsiasi tipo, quindi anche direttive, risuonanti pe-

rò, sulle frequenze radioamatoriali.

3) La licenza di S.W.L. (short wave listener), ascoltatore delle onde corte, autorizza al montaggio di antenne di qualsiasi tipo, comprese le direttive, purché risuonanti sulle bande di ascolto previste dalla disposizione di legge.

4) Senza nessuna licenza o concessione possono essere installate antenne per ricevere esclusivamente le normali programmazioni radiofoniche e televisive.

Vale la pena sottolineare quindi, l'utilità di una licenza, oppure di una concessione per avere la piena facoltà di installare una antenna. In tal caso l'operazione deve essere prima preceduta da un preavviso al proprietario o all'amministratore, garantendo per gli eventuali danni. Comunque non è necessario mostrare la licenza o la concessione.

LICENZE E CONCESSIONI: COME RICHIEDERLE

La CONCESSIONE CB può essere richiesta da qualunque cittadino italiano che abbia compiuto almeno 18 anni, inoltrando regolare domanda per l'uso di apparati CB di debole potenza per gli scopi di cui al numero 8 dell'art. 334 del codice PT, da redigere secondo l'allegato, in carta le-

gale da lire diecimila.

In alcune regioni, come per esempio in Lombardia, la Direzione Compartimentale delle poste ha disposto che la concessione può essere rilasciata anche ai minori di 18 anni, ma che ne abbiano compiuto almeno 14. All'atto della presentazione della domanda dovrà essere allegata una dichiarazione di patria potestà da parte dei genitori.

LICENZA OM: può essere rilasciata solo a chi è in possesso di regolare patente radioamatoriale, ottenuta superando una sessione d'esame che comporta una prova scritta ed una di telegrafia.

LICENZA SWL: può essere richiesta da qualunque cittadino italiano che abbia almeno 18 anni. Occorre inoltrare regolare domanda al Ministero delle Poste e Telecomunicazioni chiedendo il rilascio dell'autorizzazione ad impiantare ed esercitare nel proprio domicilio una stazione radio per l'ascolto sulle bande radioamatoriali.

ASPETTI LEGALI

DIRITTO

DI INSTALLAZIONE:

Esaminiamo adesso l'aspetto legale del problema, premettendo che l'installazione di una antenna, su parti condominiali di un edificio, destinata al funzionamento di apparati ricetrasmittenti di uso

privato, non è vietata da alcuna norma legislativa ne' tanto meno da nessuna regola del Diritto Civile.

Più volte la Sezione Civile della Corte di Cassazione è intervenuta sul problema con varie sentenze, ribadendo la possibilità per l'inquilino di uno stabile di installare una antenna ricetrasmittente sul tetto, parte comune del fabbricato, costituendo una servitù che può essere "volontariamente costituita" o "imposta di fatto".

La Sentenza del 31.12.1983 n. 7418, che è stata pubblicata sulla rivista "Giurisprudenza

Italiana" del 1984 parte I - Sezione prima, testualmente cita: "Il proprietario di un edificio o di un appartamento non può opporsi alla richiesta motivata di installazione nella sua proprietà di un "aereo esterno" destinato alla ricezione dei servizi di radio e televisione".

Ad avvallare questo principio intervengono gli articoli 1 e 2 della legge n. 554 del 6.5.1940 e n. 231, 232 e 397 del D.P.R. n. 156 del 29.3.1973, dove fra l'altro si legge che "il proprietario o condomino non può opporsi all'appoggio di antenne e di sostegni, nonché al

passaggio di condutture, fili o qualsiasi altro impianto nel proprio immobile".

"L'operazione d'installazione" — si legge — deve essere eseguita però con la massima professionalità, senza causare danni ne' alle strutture ne' alle persone".

Se vengono quindi rigorosamente rispettate le citate condizioni e ogni altra disposizione e impartita dal D.P.R. già citato, il cosiddetto "diritto d'installare un'antenna" è garantito.

La legge n. 544 del 6.5.1940 modificata con D.L. 9.5.1940 n. 382, art. 1, stabilisce una "Servitù Coattiva" riguardo alla installazione di una antenna, limita il diritto di proprietà e ne autorizza il montaggio. La sentenza della Corte di Cassazione n. 2160 dell'1.7.1971 attribuisce poi il diritto agli abitanti dello stabile di installare un impianto d'antenna anche contro la volontà degli altri condomini, diritto che viene esercitato per il solo fatto di abitare nello stesso stabile.

L'art. 174, infine, cita testualmente: "Nessuno dei condomini può arbitrariamente rimuovere l'antenna installata o turbare la sua funzionalità". Il possessore, in caso di impedimenti o danni all'antenna, può far valere il proprio diritto a mezzo di querela e di risarcimento danni (art. 9 e 14 del Codice Penale).

CQ

FAC SIMILE DI DOMANDA PER CONCESSIONE PER L'USO DI APPARATI CB PER GLI SCOPI DI CUI AL N. 8 DELL'ART. 334 DEL CODICE PT. da redigere in carta da bollo

ALLA DIREZIONE COMPARTIMENTALE P.T. DI.....
(indicare la sede del circolo)

VIA.....

(indirizzo n. civ. cp. città)

IL SOTTOSCRITTO.....
(nome, cognome, eventuale, nominativo)

NATO A..... IL.....
(luogo di nascita) (data di nascita)

E' RESIDENTE IN.....
(residenza completa di via e n.)

CHIEDE A NORMA DI QUANTO PREVISTO DALL'ART. 334 DEL CODICE P.T. APPROVATO CON D.P.R. 29/3/1973 N. 156, LA CONNESSIONE ALL'USO DI N..... (Indicare il numero degli apparati) PER IL PUNTO N. 8

APPARECCHIO/ I RADIOELETTRICO/ I RICETRASMITTENTE/ I
DI DEBOLE POTENZA
MARCA INTEK MODELLO.....
OMOLOGAZIONE N..... DEL.....

CIÒ' PREMESSO E PRESO ATTO DELLE CONDIZIONI POSTE DAL D.M. 15/7/1977 PUBBLICATO SULLA GAZZETTA UFFICIALE N. 226 DEL 20/8/1977 SOTTO LA SUA RESPONSABILITA' DICHIARA:

- 1) DI ESSERE CITTADINO ITALIANO
- 2) CHE L'APPARECCHIO // CHE INTENDE UTILIZZARE E' TECNICAMENTE PREDISPOSTO PER UN VALORE MASSIMO DELLA POTENZA DI USCITA DEL TRASMETTITORE NON SUPERIORE A 5 WATT, SECONDO LE PRESCRIZIONI TECNICHE STABILITE DAL D.M. DEL 15/7/1977.
- 3) CHE IMPIEGHI IN CASO DI RILASCIO DELLA CONCESSIONE ESCLUSIVAMENTE LE FREQUENZE RISERVATE DAL CITATO D.M. 15/7/1977 PER GLI SCOPI DI CUI AL N. 8 DEL CODICE P.T. E DAL 2/4/1985.
- 4) CHE L'APPARECCHIO/ I SARA' UTILIZZATO ESCLUSIVAMENTE PER LO SCOPO SOPRA INDICATO DAL SOTTOSCRITTO E DA.....

(indicare i nominativi solo di parenti o affini coabitanti)

IL SOTTOSCRITTO SI IMPEGNA A VERSARE IL CANONE DOVUTO PER IL CORRENTE ANNO DIETRO RICHIESTA DI CODESTA DIREZIONE COMPARTIMENTALE, ENTRO IL 31 GENNAIO DI CIASCUN ANNO SUCCESSIVO A QUELLO IN CORSO ALL'ATTO DEL RILASCIO DELLA CONCESSIONE, PER L'IMPORTO DI LIRE 15.000 PER CIASCUN APPARECCHIO, SUL C/C..... (indicare il n. del circolo)

DATA.....
FIRMA.....



SENSORI

Centrale antincendio 2 zone 24 V + 10 rivelatori antincendio omologati VVVF
L. 900.000 + IVA

A RICHIESTA RIVELATORI di **FUMO GAS** e **INCREMENTO** di **TEMPERATURA**

NEW 91

CENTRALE VIA RADIO WP 7

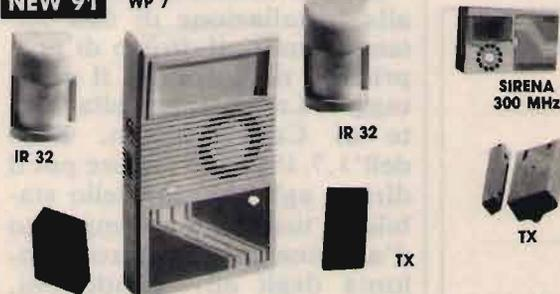

IR 32

IR 32

SIRENA 300 MHz

TX

CENTRALE VIA RADIO ITS WP7 A MICROPROCESSORE

Composto da ricevitore a 300 MHz, sirena autoalimentata 120 dB, infrarosso con doppio piralettrico (70 x 120 x 14 mt), più corica batteria 12 Vcc, batteria ricaricabile, 2 trasmettitori a 17 milioni di combinazioni con sistema antiripino, beep acustico sfato impianto **L. 220.000**

A RICHIESTA:

- Quanto sopra dialogo via radio con i seguenti sensori periferici per ritrasmettitori o sirene e combinatori telefonici. Il tutto gestito da microprocessore.
- Sirena autoalimentata supplementare con flash potenza 120 dB **L. 70.000**
- IR via radio 300 MHz (110 x 75 x 15 mt) **L. 110.000**
- TX magnetico con tester di prova (300 MHz) **L. 37.000**
- TX per controlli veloci (300 MHz) **L. 35.000**

Tutti i componenti sono forniti di batteria incorporata interno durato due anni.

NEW 91



L. 197.500 +IVA

ANTIFURTO AUTO ITS F18 MIGLIORE DEL MONDO

Antifurto autoalimentato con batterie ricaricabili, sirena di alta potenza (125 dB - 23 W), percussore agli urli regolabile e sensori volumetrici al quarzo, assorbimento di corrente (escludibile). Blocco motore e comando portiere centralizzate. Blinker. Dotato di due radiocomandi codificati, cablaggio universale a corredo.



SISTEMA VIDEOCITOFONICO UNIFAMILIARE

Costituito da unità esterna con telecamera CCD con illuminazione all'infrarosso portiere elettrico e una unità interna - Con cinescopio ultrapiatto Sony 4". Il collegamento fra le due unità è realizzato con un cavo normale a 4 fili o con una semplice piattina. Concepito per una facile installazione.

L. 650.000 +IVA

NEGRINI ELETTRONICA

Strada Torino, 17/A - 10092 BEINASCO (TO)
Fax e Tel. 011/3971488 (chiuso lunedì mattina)

INSTALLATORE DI FIDUCIA:

SOUND BUSTERS

Via Torino, 13 - LEINI (TO) - Tel. 011-9980394

VISITATE LA PIÙ GRANDE

ESPOSIZIONE DEL PIEMONTE

NOVITÀ

GALATTICA F2 - 5/8
Antenna da base cortocircuitata senza bobina, **ultima generazione**. Nata per soddisfare i più esigenti, grazie all'altissimo rendimento ed al nuovo sistema **lineare** che consente una banda passante molto alta (400 canali circa). La cortocircuitazione avviene attraverso il parassita e risuona perfettamente da 25 a 30 MHz.

Studiata per apparati tipo Galaxy Pluto, President Lincoln, Base Galaxy, Ranger...

È disponibile anche la versione 7/8 d'onda a banda passante stretta 1200 Kc. 11 Db. iso.

CARATTERISTICHE

- Frequenza di taratura: 25 ÷ 30 MHz.
- Frequenza nominale: 27 MHz.
- Guadagno: 9,8 Db. iso
- SWR centr.: 1-1,1
- Larghezza di banda: 400 canali
- Polarizzazione: verticale
- Potenza massima: 5000 W p.e.p.
- Lunghezza stilo: 6 mt.
- Sistema di accord: lineare
- Lunghezza radiali: 250 mm.
- Resistenza al vento: 120 Km. h.
- Peso: 4 Kg.
- Alluminio anticorrosione a tubi rastremati e conficcati nelle giunzioni trattati a tempera.

L. 160.000 IVA compresa

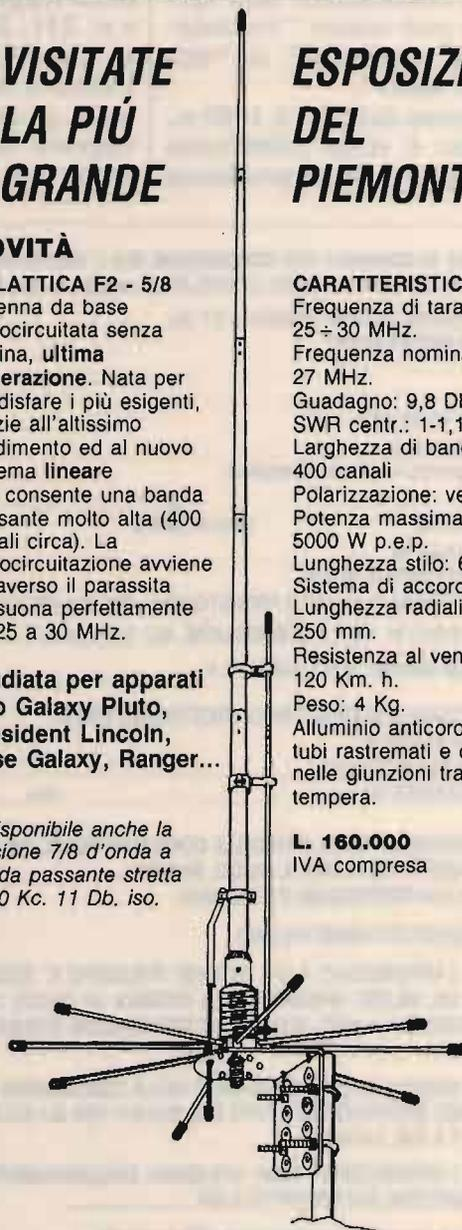

SONO DISPONIBILI PIÙ DI 1000 ANTENNE PER TUTTE LE FREQUENZE

DISTRIBUTORE: FIRENZE 2

CONCESSIONARIO: MAGNUM ELECTRONICS - MICROSET

CONCESSIONARIO ANTENNE:

DIAMOND - SIRTEL - LEMM - AVANTI - SIGMA - SIRIO - ECO - C.T.E.

CENTRO ASSISTENZA RIPARAZIONI

E MODIFICHE APPARATI CB, NELLA SEDE DI BEINASCO



Antenne **lemm** PRODUZIONE LINEARI - ALIMENTATORI

| | L 35 | L 60 | L 200 | L 200/24 |
|-------------------------------------|-----------|-----------|-----------|---------------------|
| Frequenza - Frequency: | 26-28 MHz | 26-28 MHz | 25-30 MHz | 25-30 MHz |
| Alimentazione - Supply: | 12-14 Vcc | 12-14 Vcc | 12-14 Vcc | 24 Vcc |
| Assorbimento - Input energy: | 3 A | 3 A | 8-10 A | 12 A |
| Potenza d'ingresso - Input power: | 1-4 W | 1-4 W | 1-5 W | AM 1-8 W SSB 2-16 W |
| Potenza d'uscita RF - Output power: | 25-35 W | 25-35 W | 100 W | 150 W |
| Ros. ingresso - Input SWR: | 1.1/1.5 | 1.1/1.5 | 1.1/1.5 | 1.1/1.5 |
| Funzionamento - Mode: | AM-FM | AM-FM-SSB | AM-FM-SSB | AM-FM-SSB |



Commutazione elettronica
Electronic switch
Protezione contro l'inversione di polarità
Inversion polarity protection
Garanzia 6 mesi escluso transistor finali

| | L 300 | L 351 | L 351/24 |
|-------------------------------------|-------------------------------|--------------------------------|------------------------------|
| Frequenza - Frequency: | 3-30 MHz | 3-30 MHz | 3-30 MHz |
| Alimentazione - Supply: | 12-14 Vcc | 11-14 Vcc | 24-28 Vcc |
| Assorbimento - Input energy: | 14-20 A | 15-20 A | 15 A |
| Potenza d'ingresso - Input power: | AM. 1-5 W SSB 1-10 W | AM. 1-7 W SSB 2-20 W | AM. 1-10 W SSB 2-20 W |
| Potenza d'uscita RF - Output power: | AM. 70-150 W SSB 140-300 W | AM. 100-200 W SSB 200-400 W | AM 100-300 W SSB 200-600W |
| Ros. ingresso - Input SWR: | 1.1/1.5 | 1.1/1.5 | 1.1/1.5 |
| Funzionamento - Mode: | AM-FM-SSB | AM-FM-SSB | AM-FM-SSB |



Commutazione elettronica
Electronic switch
Protezione contro l'inversione di polarità
Inversion polarity protection
Garanzia 6 mesi escluso transistor finali

Comando a 6 potenze d'uscita
Six Power output level

| | L 351/P | L 500 | L 500/24 |
|-------------------------------------|---------------------------------|--------------------------------|--------------------------------|
| Frequenza - Frequency: | 3-30 MHz | 3-30 MHz | 2-30 MHz |
| Alimentazione - Supply: | 12-14 Vcc | 12-14 Vcc | 24-28 Vcc |
| Assorbimento - Input energy: | 15-22 A | 10-35 A | 5-15 A |
| Potenza d'ingresso - Input power: | 1-7 W AM-FM 2-20 W SSB | 1-10 W AM-FM 2-20 W SSB | 1-10 W AM-FM 2-20 W SSB |
| Potenza d'uscita RF - Output power: | 60-200 W AM-FM 120-140 W SSB | 40-300 W AM-FM 80-600 W SSB | 20-300 W AM-FM 40-600 W SSB |
| Ros. ingresso - Input SWR: | 1.1/1.5 | 1.1/1.5 | 1.1/1.5 |
| Funzionamento - Mode: | AM-FM-SSB | AM-FM-SSB | AM-FM-SSB |

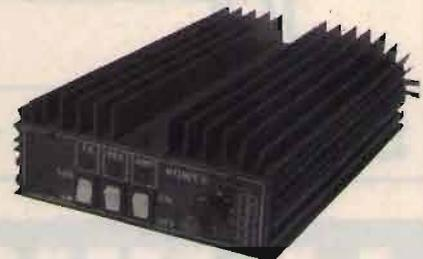

Pramplicatore 25 dB in ricezione
Preampifier of 25 dB gain on reception
Commutazione elettronica
Electronic switch
Protezione contro l'inversione di polarità
Inversion polarity protection
Garanzia 6 mesi escluso transistor finali

Comando a 6 potenze d'uscita
Six Power output level

ALIMENTATORI

| | |
|--|--------|
| ALIMENTATORE STAB. 13,5 V 3/5 A | AL3 |
| ALIMENTATORE STAB. 13,5 V 5/7 A | AL5 |
| ALIMENTATORE STAB. 13,5 V 7/9 A | AL7 |
| ALIMENTATORE STAB. 13,5 V 12 A | AL112 |
| ALIMENTATORE STAB. REGOLABILE 3+15 V 7A | AL106 |
| ALIMENTATORE STAB. REGOLABILE 3+15 V 12A | AL1125 |

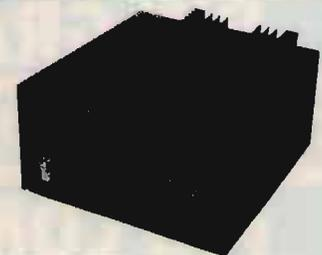

RT10

RT10
RIDUTTORE DI TENSIONE
INGRESSO: 18-30 Vcc
USCITA: 13 Vcc
CARICO MAX: 10 A
PROTEZIONI: cortocircuito,
sovratemperatura, sovratensione
in uscita

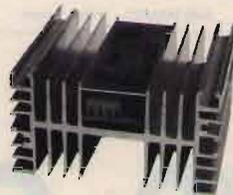

RT16

RT16
RIDUTTORE DI TENSIONE
INGRESSO: 18-30 Vcc.
USCITA: 5-16 V regolabili
CARICO MAX: 16 A
PROTEZIONI: cortocircuito,
sovratemperatura, sovratensione
in uscita

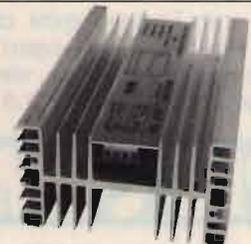

ANTENNE lemm

Lemm antenne
De Blasi geom. Vittorio

Via Santi, 2
20077 Melegnano (MI)
Tel. 02/9837583
Fax 02/9837583

MICROSTRASMETTITORE AMBIENTALE CON VOX E COMPRESSORE DINAMICO

Chiudendo il contatto di questi due pin con lo spinotto in dotazione si attiva il funzionamento del vox

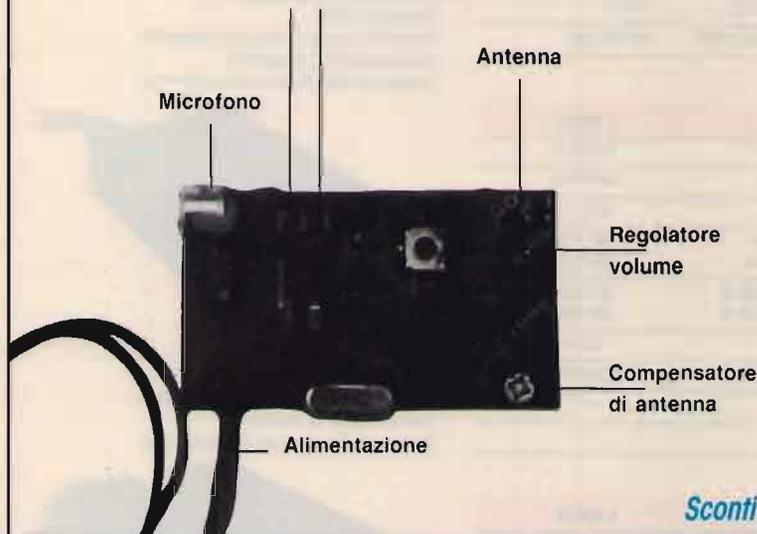

- Alimentazione da 6 a 12 volt
- Assorbimento in trasmissione 8,5 mA in stato di riposo 1 mA
- Frequenze disponibili predefinite da 130 a 160 MHz quarzate
- Misure: mm 24 × 42 × 6

Sconti per Rivenditori • Spedizioni in c/assegno

S.P.E.I. s.n.c. - Tel. 0337/277786 - Via S. Vito, 10 - 20123 MILANO

LA NUOVA SEDE DAF

PIU GRANDE

Disposta su 500 mq., la nuova sede della DAF ELETTRONICA dispone di ampi spazi funzionali e sapientemente distribuiti per fornirvi un servizio sempre più qualificato.

PIU COMODA

Abbiamo scelto Triggiano perché, contrariamente a quanto si può pensare, è più comodo raggiungerci: basta uscire allo svincolo per Triggiano e percorrere 200 mt., siamo lì, a 5 minuti dal centro di Bari, dove inoltre potrai disporre di ampi parcheggi.

PIU COMPLETA

Vasta zona espositiva, ampio settore vendita, attrezzature, strumentazione, telefonia e componentistica, servizio di montaggio apparati sui veicoli (SERVICE-CAR), il meglio dell'elettronica garantito da marchi di prestigio quali ICOM, YAESU, KENWOOD e STANDARD. Vieni a visitarci, sarai accolto in una cornice rinnovata e con la cortesia di sempre.



A POCHI MINUTI
DA BARI

DAF
ELETTRONICA

Via G. Di Vittorio, 19-21 - TRIGGIANO (BA)
Tel. 080-8786111 (3 linee RA) - Fax 080-8786139

ELETTROPRIMA IL PARADISO DEL RADIOAMATORE

ICOM IC-765

IL MIGLIOR APPARATO
DISPONIBILE SUL MERCATO
RADIANTISTICO

DA 1000 kHz a 30 MHz 100 W
UN RICEVITORE PER RAFFINATI



ICOM IC-R9000

RICEVITORE MULTIMODO
A LARGO SPETTRO

DA 100 kHz a 2 GHz
UN SOGNO DIVENTATO REALTÀ

ICOM IC-970H

IL TRIBANDA IDEALE

DUE BANDE IN DOTAZIONE + 1
RICEZIONE A COPERTURA
CONTINUA IN AM e FM DAI
50 AI 905 MHz
ELEVATA POTENZA



Modem RTTY-CW 2/3 2°

Adatto al computer VIC 20 e C 64/128, ha le migliori dotate dalla nostra pluriennale esperienza. In RTTY la sintonia è facilitata da 4 led piatti messi a forma di croce e la selezione da 3 shift fra i più usati, mentre in CW viene usato il filtro a 800 Hz. Facilmente applicabile su ricetrasmittitori OM e CB nei vari modi di trasmissione. Per il C 64/128 è previsto l'uso della stampante. (con cassetta RTTY per VIC 20 e C 64/128)

L. 220.000

Modem RTTY-CW 2/3 2° PC

Uguale al precedente, ma anche adatto all'utilizzo con il modello EPC 232.

(senza cassetta)
L. 220.000



ELETTROPRIMA S.A.S.
TELECOMUNICAZIONI - OM

Via Primaticcio, 162 - 20147 MILANO
P.O. Box 14048 - Tel. (02) 416876-4150276
Fax 02/4156439

EPC 232

Adattatore - Interfaccia seriale RS 232
autoalimentata per PC-IBM e compati-
bili, abbinabile al modem 2/3 2° PC.

L. 110.000

CONNETTORI - ADATTATORI

Permettono di usare tutti i modem 1/3
e 2/3 con programmi diversi come:
KANTRONICS, COM-IN, ZGP, NDA
ecc. (Nella richiesta specificare il pro-
gramma)

L. 30.000

PROGRAMMI

Le nostre cassette con programmi RTTY
oppure CW per i VIC 20 e il C 64/128 (dischi
su richiesta) hanno un costo di:

L. 20.000

MODIFICHE

Possiamo modificare i modelli 2/3 S e 2/3
2° in altrettanti 2/3 2° PC al prezzo di:

L. 45.000

"TEAM VINCENTE" ELETTROPRIMA

● AZ di ZANGRANDO

Via Buonarroti, 74 - 20052 Monza
Tel. 039/836603

● ITALTEC SRL

Via Circonvallazione, 34 - Verres (AO)
Tel. 0125/920370

● C.R.E.S.

C.so Ferrari, 162/164
17013 Albissola Superiore (SV)
Tel. 019/487727

● RADIO VIP TELEX

Via Conti, 34 - Trieste
Tel. 040/365166

● G.S. ELETTRONICA

Via Zuccherificio, 4 - Este (PD)
Tel. 0429/56488

● RADIO MERCATO

Via Amendola, 284 - Cossato (VC)
Tel. 015/926955

● TECNO RADIO SUD

Via Orto, 17
S. Valentino Torio (SA)
Tel. 081/5185344

● TELEMATICA SYSTEM

SPECIALISTA IN IMPIANTI CIVILI
di A. Ing. Schirò
Rione I Maggio - Barile (PZ)
Tel. 0972/770843

● ELETTRA di C. DE LUCA

Via 4 Novembre, 109
Crusinallo di Omegna (NO)
Tel. 0323/62977



KENWOOD TS 140 S/680
Ricetrasmittitore HF da 500 kHz a 30 MHz. All Mode.



FT 990
Potenza 100 W RX-TX all mode. Range 0,1 + 30 MHz con accordatore automatico.



YAESU FT 757 QX II
Potenza 100 W RX-TX. 0,1 + 20 MHz copertura continua.



FT 747 GX
Ricetrasmittitore multimodo HF - 100 kHz a 30 MHz.



KENWOOD TS 450 S/AT
RTX HF multimodo con DDS - 100 memorie - 2 VFO - Accordatore incorporato - 13,8V - 100W su tutte le bande amatoriali in SSB-CW-AM-FM-FSK.



IC 781
RTX multimodo HF - 100 kHz + 30 MHz - 150 W.



IC 751 A
RTX HF a 3 conversioni per SSB CW AM FM FSK - 100 W.



IC 725
Potenza 100 W - Copertura continua 0,1 + 30 MHz.
IC 726 - con 50 MHz.

NOVITÀ



KENWOOD TS 850 S/AT
RTX HF SSB-CW AM FM FSR - 100 KHz + 30 MHz - 108 dB 100W - 100 memorie - 2VFO.



YAESU FT 736R - Ricetrasmittitore base All-mode bibanda VHF/UHF. Modi d'emissione: FM/USB/LSB/CW duplex e semiduplex. Potenza regolabile 2,5-80 W (optionali moduli TX 50 MHz 220 MHz 1296 MHz). Alimentazione 220 V. 100 memorie, scanner, steps a piacere. Shift $\pm 600 \pm 1500$.

NOVITÀ



ICOM IC-970 H Tribanda
Ricezione a copertura continua da 50 a 905 MHz - elevata potenza - SSB CW FM larga e stretta.

NOVITÀ



IC R-7100
RX a largo spettro da 25 MHz a 2 GHz.
IC R-72 - RX da 100 kHz a 30 MHz.

NOVITÀ



TS 790 E
Stazione base tribanda (1200 optional) per emissioni FM-LSB-USB-CW.



FT 5200
Bibanda ad ampia escursione full duplex funzione transponder - Ricetrasmittitore veicolare - Frontale steccabile e controllo a distanza con telecomando - 45 W (35 W in UHF).



FT 2400 H
Ricetrasmittitore FM/VHF veicolare - 60 W - 140-174 MHz.



SR 001
RX scanner VHF/UHF - 25-1000 MHz AM/FM - 200 memorie.



KENWOOD TS 711 A VHF
KENWOOD TS 811 A UHF
Ricetrasmittitori All Mode.



IC 2410
Dualbander - VHF/UHF doppio ascolto sulla stessa banda - 45 W (36 W in UHF).



ICOM IC3220 H Veicolare
Ricetrasmittitore duobanda VHF/UHF, 20 memorie per banda - 5 W.
ICOM IC 2400
46 W bibanda veicolare 144-430 MHz.



IC R1
Ricevitore ultracompatto da 150 kHz a 1500 MHz.



TM 741 E
Veicolare multibanda 144-430 MHz + una terza optional.



FT 411E
Potenza 5 W VHF compatto dal prezzo interessantissimo.



YAESU FT 28
Palmare VHF larga banda - 5 W - DTMF di serie.

YAESU FT 76
Palmare UHF larga banda.



IC-P2ET
Ricetrasmittitore VHF/UHF - 5 W RF.



KENWOOD R 5000
RX 100 kHz + 30 MHz. SSB-CW-AM-FM-FSK.

NOVITÀ

ICOM ICW2
VHF 138-174 UHF 380-470
Estensione a 960 MHz 5W - 30 memorie per banda - 3 potenze regolabili.

ICOM IC 24 ET
Ricetrasmittitori portatili VHF/UHF FM 5 W 40 144-148 MHz 430-440 MHz con ascolto contemporaneo sulle 2 bande.



NOVITÀ



IC2 SRK
RTX VHF 138-174 MHz - Ottimo range. GRANDI PRESTAZIONI.

OFFERTA

ICOM
IC2 SR
IC2 SET
IC4 SR
IC4 SET
Ricetrasmittitore VHF-UHF - 48 memorie.



KENWOOD TH-27 E
Palmare VHF 40 memorie 5 W (20 mW) DTSS, DTMF TONO 1750

KENWOOD TH-77 E
Palmare bibanda. Doppio ascolto 40 memorie DTSS, DTMF TONO 1750

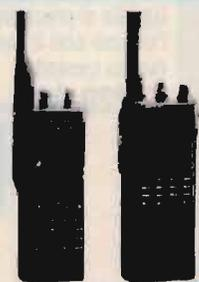

Frequenzimetro ricezione-trasmissione per l'Alan 48

• IK6ORN, Franco Trementino •

Mi è venuta l'idea di applicare un frequenzimetro ad un RTX Alan 48 vedendo i vari prodotti che oggi sono sul mercato come il President Lincoln l'Intek Starship e Pluto. Però applicando ad un CB un frequenzimetro standard si hanno diversi inconvenienti (vedi frequenzimetro standard):

1) Non si può leggere la frequenza di ricezione in quanto il frequenzimetro preleva solo la RF in uscita.

2) Quando si modula la frequenza letta non è stabile in quanto la modulazione va ad influenzare la lettura.

Per poter leggere sia la frequenza in TX che in RX bisogna prelevare il segnale direttamente dal circuito di trasmissione prima che venga modulato.

In ricezione, invece, si preleverà il segnale dal circuito PLL sommando, però, la frequenza intermedia.

Dallo schema a blocchi si vede chiaramente dove prelevare il segnale. Lo schema a blocchi è per un apparecchio a 34 canali, ma il funzionamento è il medesimo anche per altri.

Come frequenzimetro avre-

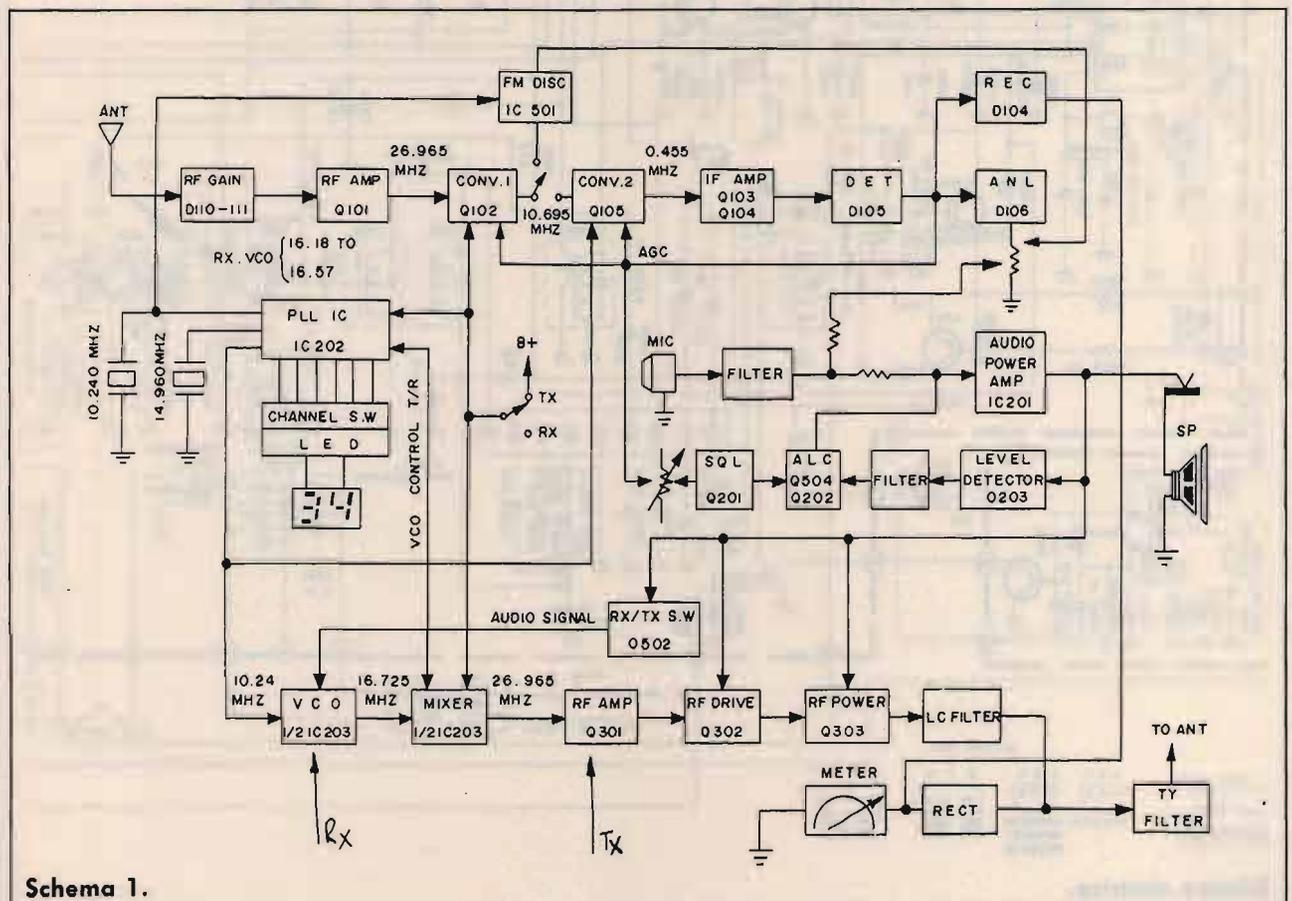

Schema 1.

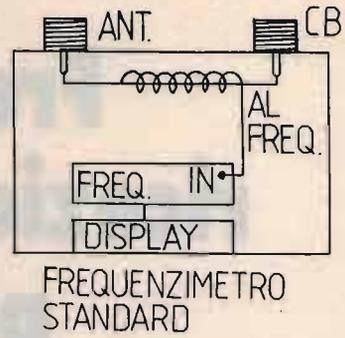
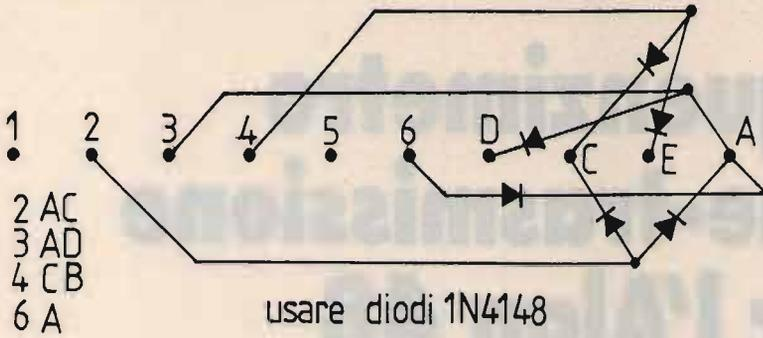

Frequenzimetro standard.

Matrice di diodi per il frequenzimetro RMS Mod.

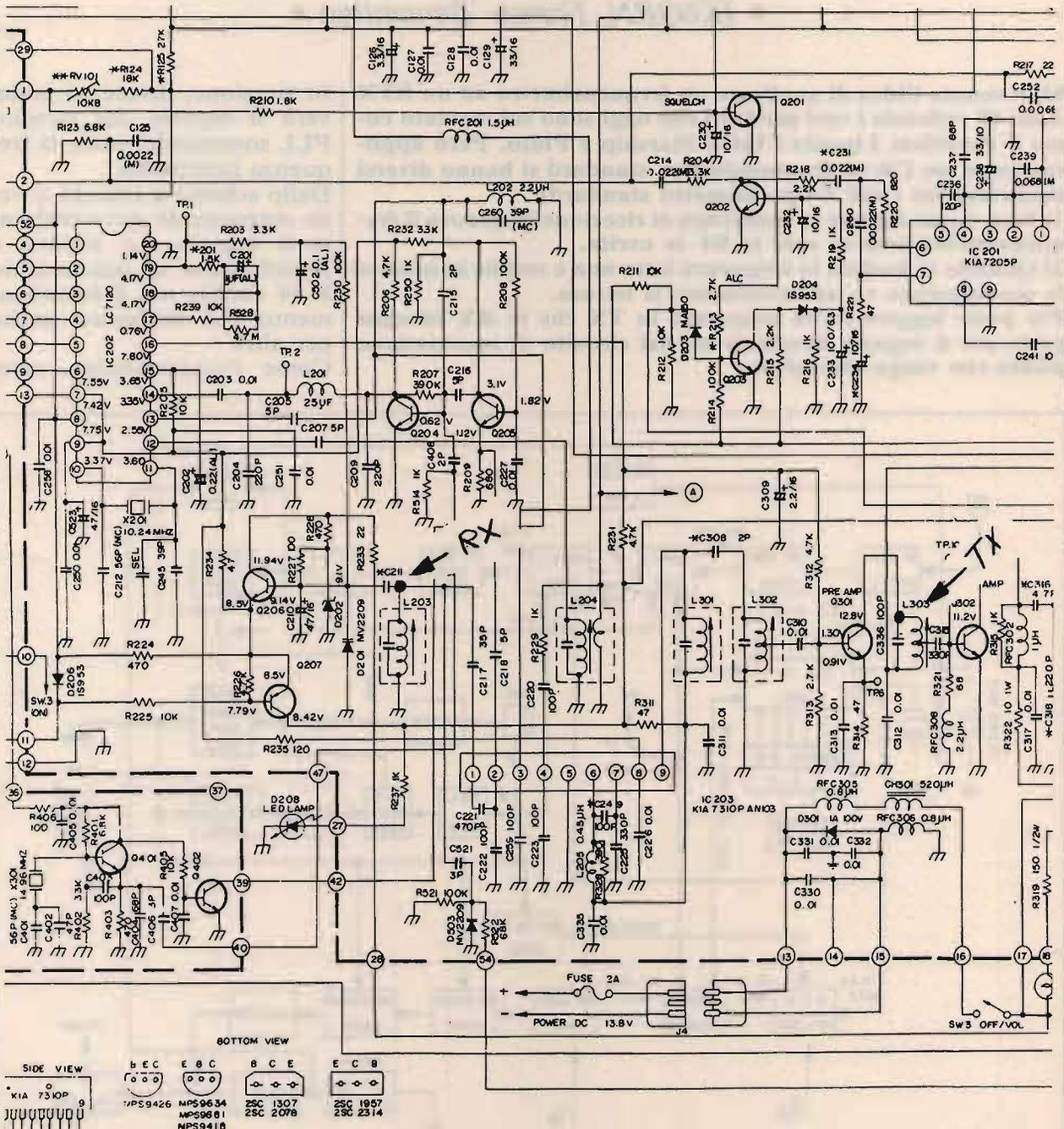

Schema elettrico.

mo bisogno di usarne uno di tipo particolare detto programmabile. Con questo è possibile sommare una data frequenza già preimpostata; nel nostro caso sommeremo la frequenza intermedia, cioè 10.695.

Per inserire questa frequenza, si usa una matrice di diodi che varierà a seconda del modello usato.

Personalmente ho fatto le prove con l'RMS Mod. CX 88B, di cui allego la matrice. Ogni frequenzimetro programmabile in commercio ha un manuale in dotazione, da cui è facile ricavare detta matrice.

Ho inserito la tabella delle frequenze del PLL, in modo da poterle confrontare per vedere se il vostro apparato è in perfetto ordine.

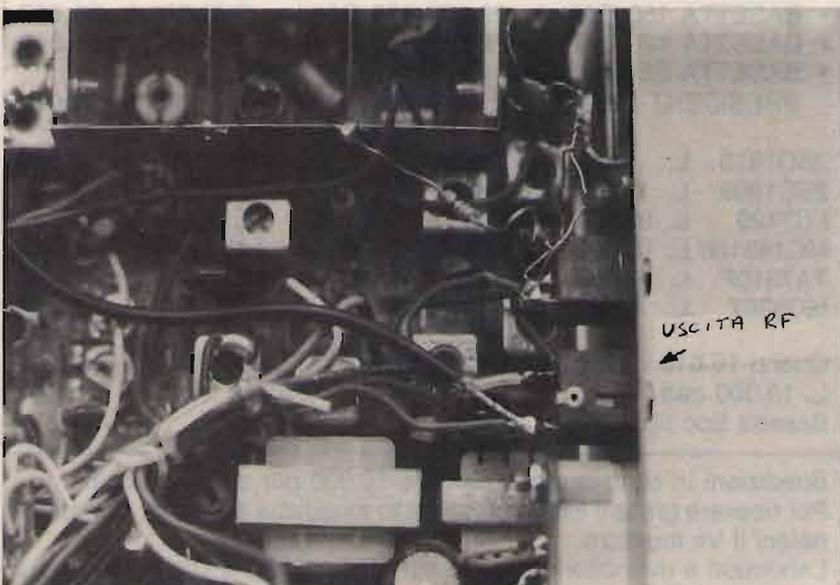
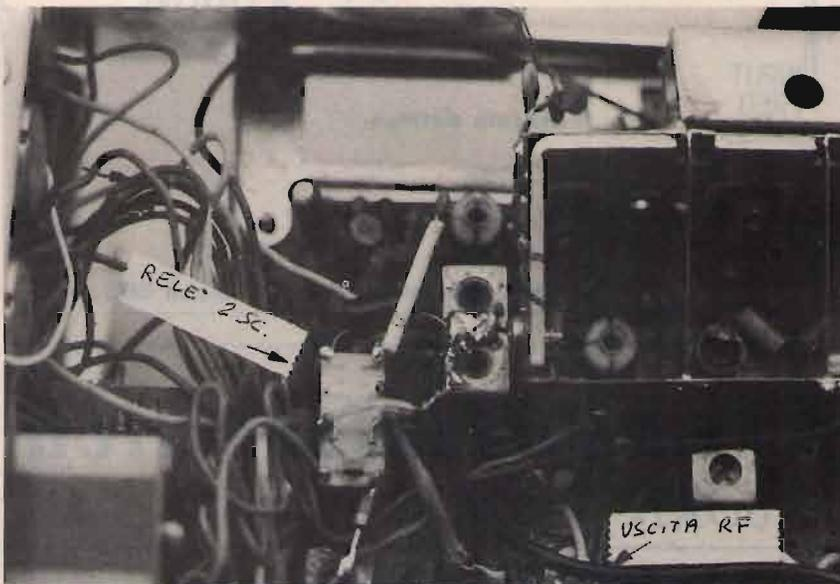
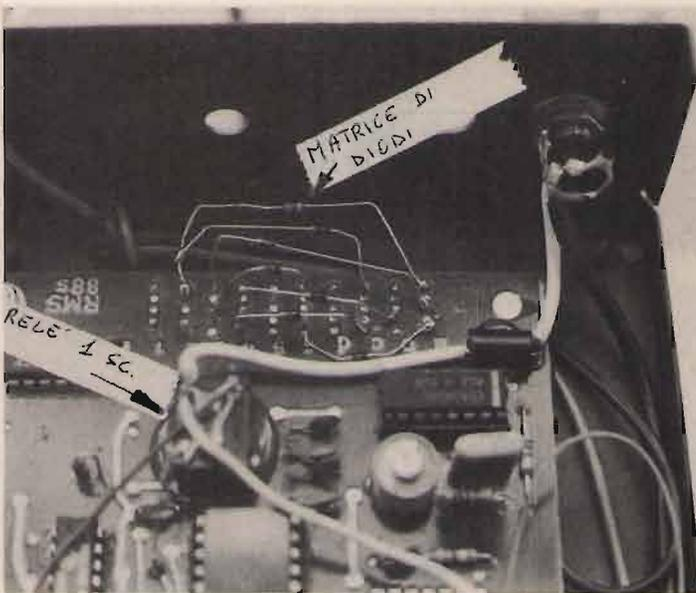

| | |
|----------------|----------------|
| Ch 1 - 16.270 | Ch 21 - 16.520 |
| Ch 2 - 16.280 | Ch 22 - 16.530 |
| Ch 3 - 16.290 | Ch 23 - 16.560 |
| Ch 4 - 16.310 | Ch 24 - 16.540 |
| Ch 5 - 16.320 | Ch 25 - 16.550 |
| Ch 6 - 16.330 | Ch 26 - 16.570 |
| Ch 7 - 16.340 | Ch 27 - 16.580 |
| Ch 8 - 16.360 | Ch 28 - 16.590 |
| Ch 9 - 16.370 | Ch 29 - 16.600 |
| Ch 10 - 16.380 | Ch 30 - 16.610 |
| Ch 11 - 16.390 | Ch 31 - 16.620 |
| Ch 12 - 16.410 | Ch 32 - 16.630 |
| Ch 13 - 16.420 | Ch 33 - 16.640 |
| Ch 14 - 16.430 | Ch 34 - 16.650 |
| Ch 15 - 16.440 | Ch 35 - 16.660 |
| Ch 16 - 16.460 | Ch 36 - 16.670 |
| Ch 17 - 16.470 | Ch 37 - 16.680 |
| Ch 18 - 16.480 | Ch 38 - 16.690 |
| Ch 19 - 16.490 | Ch 39 - 16.700 |
| Ch 20 - 16.510 | Ch 40 - 16.710 |

Se volete fare una piccola verifica sul funzionamento del RTX, basterà sommare la frequenza del PLL alla frequenza intermedia per avere la frequenza corretta.

$$\begin{aligned} \text{Ch 1 } & 16.270 + 10.695 = 26.965 \\ \text{Ch 40 } & 16.710 + 10.695 = 27.405 \end{aligned}$$

Per avere la commutazione RX-TX nel CB, per leggere le due frequenze, inoltre per commutare tra frequenza diretta e frequenza programmabile useremo due relé. Il primo è situato nel CB e viene

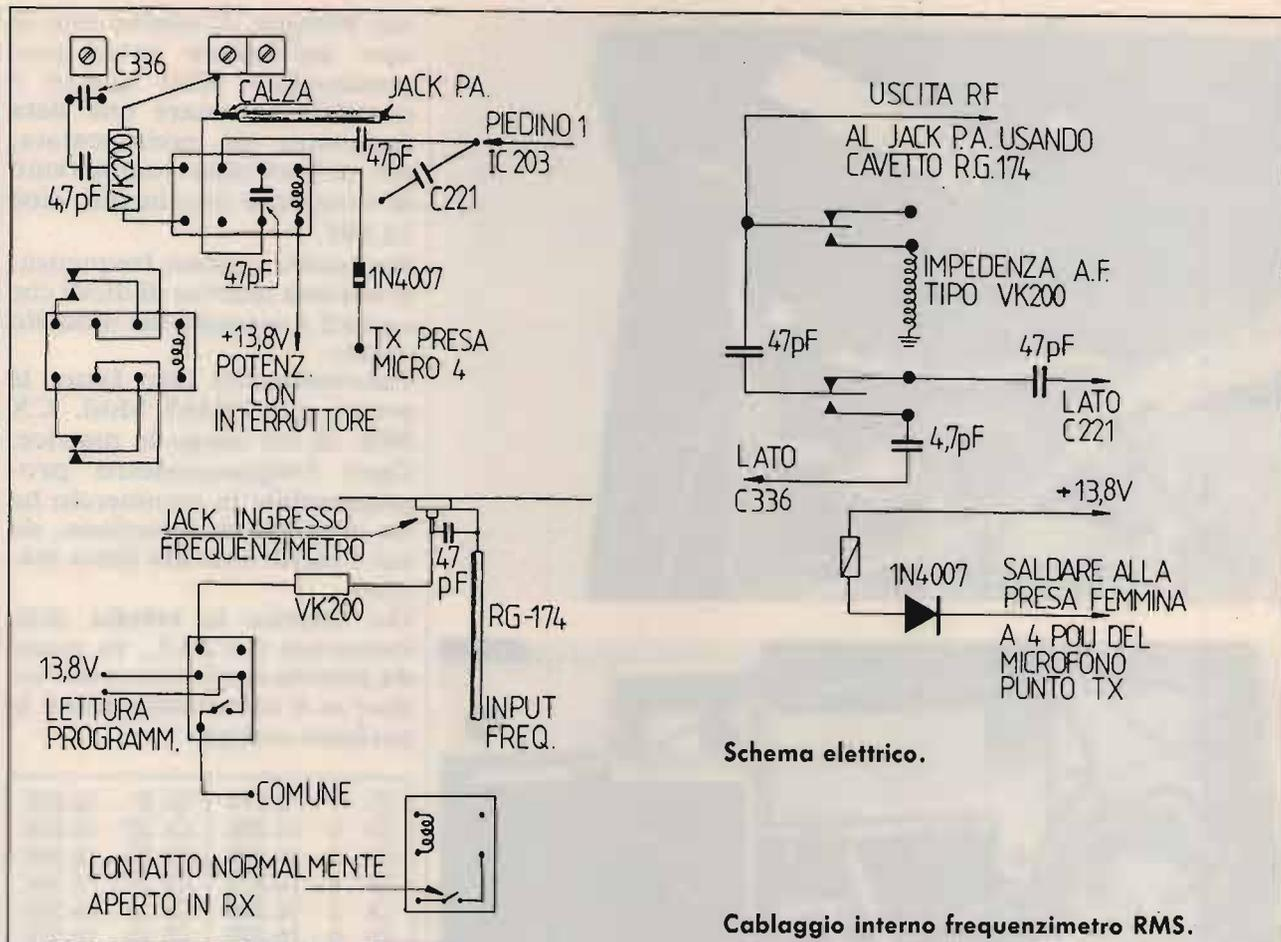

comandato dal deviatore situato nel microfono, l'altro viene installato nel frequenzimetro e viene comandato dal primo relé, attraverso lo stesso cavetto coassiale che porta il segnale RF.

Per l'uscita dal CB ho utilizzato la presa P.A., togliendo i fili ad essa collegati e usando come cavetto di connessione del RG174. Ho allegato anche il disegno del cablaggio in modo da rendere la modifica il più semplice possibile.

Per chi vuole leggere le frequenze del PLL, una volta terminato il circuito, basta tenere premuto il pulsante del microfono (TX) e mettere un ponte nel relé che commuta tra frequenza diretta e frequenza programmata, in modo che quest'ultimo rimanga in posizione frequenza diretta.

Ciao e alla prossima modifica.

CQ

Francoelettronica

IK60KN

VIALE PICENO 110 - 61032 FANO (PS)
TEL. 0721/806487 - FAX 885590 - AUTOTEL. 0337/638911

- Basetta 120 canali per Alan 27 / 18 / 28 L. 39.000
 - Basetta 160 canali + 5 Alfa per Alan 48 L. 48.000
 - Basetta 160 can. L. 38.000 120 can. + 5 Alfa L. 38.000
 - Basetta 120 canali per Alan 34 / 68 / 44 / 48 L. 25.000
 - Basetta espansione canali per 77/102 L. 39.000
- PRESIDENT HERBERT LAFAYETTE TEXAS HAWAII L. 39.000

| | | |
|--------------------|-------------------|-------------------|
| 2SC1815 L. 300 | 2SC2078 L. 3.000 | 2SC2166 L. 3.500 |
| 2SC1969 L. 5.500 | 2SC2314 L. 2.000 | 2SD837 L. 2.000 |
| LC7120 L. 10.000 | LC7131 L. 10.000 | LC7132 L. 10.000 |
| MC145106 L. 15.000 | TA7217AP L. 3.500 | TA7205AP L. 3.000 |
| TA7310P L. 4.600 | MN3008 L. 25.000 | MN3101 L. 4.000 |
| MC3357 L. 4.500 | MC3361 L. 4.500 | ED9 L. 15.000 |

Quarzi 15.810 - 14.910 - 14.460 - 14.605 - 10.240 - 15.370 - 16.260:
L. 10.000 cad.
Basetta Eco tipo Colt L. 75.000.

Spedizioni in contrassegno più Lire 10.000 per spese postali.
Per ricevere gratis il listino prezzi delle modifiche e ricambi CB telefonateci il Vs indirizzo.
Laboratori e rivenditori possono richiedere il listino con richiesta via fax inviando intestazione e P. IVA.

NUOVA SERIE «SMD 90» per una nuova stagione di DX

Il nuovo circuito «X90» è stato elaborato secondo le più recenti tecniche innovative SMD nell'uso dei GaAsFET bipolari nei circuiti RF VHF e UHF ottenendo una più elevata dinamica (+ 22 dBm), superiore a qualsiasi altro preamplificatore in circolazione, che elimina la possibilità di intermodulazione; problema attualmente molto sentito da chi opera in DX, contesti o in presenza di forti segnali. La cifra di rumore è stata migliorata grazie ad un particolare adattamento «feed back» nel circuito RF ad alto Q che impiega il nuovissimo GAASFET CF930 accuratamente selezionato ed ottimizzato in sede di taratura. Il secondo stadio amplificatore separatore accordato utilizza un MRF5711 preceduto e seguito da circuiti adattatori-attenuatori resistivi, nonché un esclusivo dispositivo di controreazione che garantisce, oltre al guadagno uniforme, la perfetta e costante linearità di questo stadio anche in presenza di segnali estremamente forti. Questo circuito è assai meno sensibile ai picchi di RF che possono essere presenti all'uscita dei preamplificatori stessi e, unitamente ai sei nuovi diodi Schottky low noise di protezione, impedisce qualsiasi danneggiamento dei GaAsFet nel normale impiego.

La selettività è stata ulteriormente migliorata con l'aggiunta di un ulteriore doppio circuito accordato RF in uscita che permette un perfetto adattamento LC fra preamplificatore — discesa antenna e apparato. Il nuovo circuito è allocato su uno speciale stampato a doppia faccia in teflon argentato, completamente schermato e inserito in contenitore ABS a perfetta tenuta stagna. La nuova posizione dei due RLY coassiali ed il relativo accoppiamento agli stadi RF ha permesso una riduzione di 0,5 dB nelle perdite di inserzione.

dressler EVV2000 GAASFET-SMD 90 Cod. 2210120
Preamplificatore RF a due stadi per montaggio diretto sul palo commutazione R-T diretta o con interfaccia VV.

CARATTERISTICHE: frequenza 144-146 MHz; preamplificatore RF GaAsFet a due stadi: CF930 TFK e F5711; cifra di rumore: 0,6-0,8 dB con guadagno di 18-20 dB; 3° order intercept point: + 22 dBm; banda passante: 3 MHz a -3 dB/30 MHz a -30 dB; perdita inserzione: 0,1 dB o migliore; potenza applicabile: 1000 W PeP o 600 W FM; alimentazione: + 12 V / + 15 Vdc 250 mA, con stabilizzatore incorporato; commutazione: diretta + 12 o mediante interfaccia VV se si vuole alimentare il preamplificatore attraverso lo stesso cavo di antenna; connettori: tipo N a 50 ohm UG58/U.

L. 285.000

dressler EVV700 GAASFET-SMD 90 Cod. 2210200
Preamplificatore RF a due stadi per montaggio diretto su palo commutazione R-T diretta o con interfaccia VV.

CARATTERISTICHE: frequenza 430-440 MHz; preamplificatore RF GaAsFet a due stadi: CF930 TFK e F5711; cifra di rumore: 0,6-0,9 dB con guadagno di 15-18 dB; 3° order intercept point: + 18 dBm; banda passante: 12 MHz a -3 dB; potenza applicabile: 750 W PeP o 300 W FM; alimentazione: 12-15 Vdc — 250 mA con stabilizzatore incorporato; commutazione: diretta + 12 V o mediante interfaccia VV se si vuole alimentare il preamplificatore attraverso lo stesso cavo di antenna; connettori: tipo N a 50 ohm UG58/U.

L. 285.000

dressler EVV700 VOX-SMD 91 Cod. 2210205
Stesse caratteristiche EVV700 SMD ma con commutazione RF-VOX o interfaccia VV potenza massima di commutazione 250W p e p. Alim. diretta 12 V.

L. 295.000

dressler EVV2000 VOX-SMD 91 a 2 stadi Cod. 2210100

La DRESSLER presenta un nuovo modello di preamplificatore di antenna a GAASFET da esterno, il «VV2000 VOX-SMD 91», con commutazione diretta a radio frequenza, per la banda 144 MHz. Anche questo modello è equipaggiato con il classico gaasfet CF930 già ampiamente collaudato nei modelli EVV2000, EVV700 ecc. che presenta, unitamente ad una bassissima cifra di rumore, una dinamica (+ 22 dBm) elevata alla intermodulazione. Il circuito è stato aggiornato, oltre al dispositivo di commutazione automatica RF, anche con un circuito di filtro passa banda a due stadi in uscita. L'importanza di avere una migliore selettività permette l'utilizzazione dei preamplificatori anche in presenza di forti segnali interferenti da parte di stazioni fuori gamma (ad es. radio libere o ponti commerciali ecc.).

L'alimentazione (12-15 Vdc) deve essere portata direttamente sul preamplificatore mediante un comune conduttore di sezione adeguata ed è filtrata da una capacità feed-through di ottima qualità che disaccoppia (oltre 60 dB) eventuali ritorni di RF provenienti dal cavo coassiale.

La commutazione R/T avviene in due modi:

- A) automatica RF-VOX: il preamplificatore viene commutato automaticamente nella posizione TX quando riceve radio frequenza e ritorna nella posizione RF alla fine trasmissione con un tempo di ritardo di circa 1 secondo;
- B) con comando PTT o ACC: se si vuole, in alternativa al VOX, avere una potenza maggiore o l'alimentazione mediante il cavo coassiale d'antenna, è possibile alimentare il complesso tramite l'interfaccia DRESSLER VV e la commutazione R/T è pilotata direttamente dall'apparato a mezzo dei circuiti PTT o ACC.

CARATTERISTICHE TECNICHE: frequenza 144-146 MHz (a richiesta 150-160 o 160-170 MHz); cifra di rumore: 0,6-0,9 dB; guadagno: 17-19 dB; banda passante: 3,5 MHz a -3 dB / 9 MHz a -10 dB / 37 MHz a -20 dB; massima potenza applicabile nel sistema VOX-RF: 150 W FM o 350 W PeP out SSB; massima potenza applicabile con interfaccia VV: 350 W FM o 1000 W PeP out SSB; minima potenza applicabile: 1 W FM o 2 W PeP SSB; perdita inserzione: 0,3 dB max a 145 MHz; alimentazione tensione: 12-15 Vdc; corrente: 140 mA massimo; commutazione RF: circuito di commutazione a doppio relé stabilizzato elettronicamente con protezione RF a diodi Schottky e contro l'inversione di polarità; contenitore: stagno da esterno con viti inox (IP65) per mast sino a 56 mm; plug in/out: tipo N a 50 ohm UG58/U; misure: 125 x 80 x 58 mm.

L. 295.000

VV interfaccia

Serve per alimentare il preamplificatore attraverso lo stesso cavo di antenna e determinare un tempo di ritardo per il PA. Opera in PTT o ACC alim. 12 V - Plug N.

L. 76.000

I modelli EVV2000 e EVV700 serie 90 sono stati studiati per lavorare direttamente senza la necessità di interfaccia sugli apparati IC 275 E/H - IC 475 E/H e FT 736.

IMPORT

dressler

PREAMPLIFICATORI
GaAsFET

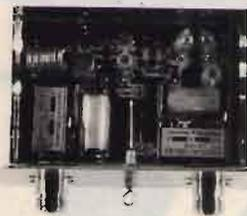

F. ARMENGIHI IALCK
SEDE UNICA

radio communication s.n.c.
di FRANCO ARMENGIHI & C.

catalogo generale
a richiesta L. 3.000

APPARATI-ACCESSORI per CB
RADIOAMATORI e TELECOMUNICAZIONI

40137 BOLOGNA - Via Sigonio, 2 - Tel. 051/345697-343923 - Fax. 051-345103

SPEDIZIONI
CELERI OVUNQUE



MIDLAND 77-102
OMOLOGATO



ALAN 68/5
RTX OMOLOGATO - 34 canali



INTEK M-4035 - OMOLOGATO
AM-FM doppia sintonia elettronica - 40 canali



STANDARD C 500
Bibanda, full duplex,
UHF/VHF

MIDLAND
ALAN 540
40 canali

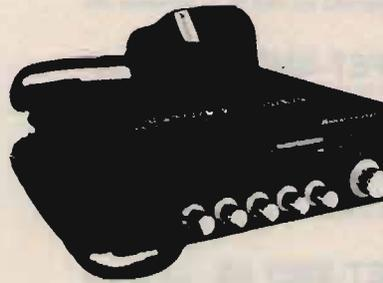

MIDLAND ALAN 27 AM-FM
40 canali



ALAN 38 RTX - Portatile
MIDLAND ALAN 80A RTX
CB o 40 canali

YAESU
FT 203

RICETRASMITTENTI

di **Alessandro Franceschi (IW0UII)** e **Maria Luisa Faedda (IS0HHV)**

Via Mameli, 124 - 09123 CAGLIARI - Tel. 070/650723

Chiuso lunedì mattina - **Telefonateci** - Spedizioni e consegna in tutta la Sardegna

VI ASPETTIAMO!!



B 550 - Per mobile



B 507 - Per base fissa

**IL PIÙ GROSSO
PUNTO DI
RIFERIMENTO IN
SARDEGNA PER LA
VOSTRA
RICETRASMITTENTE**



**CTE - MIDLAND - STANDARD - INTEK - ICOM - YAESU - ZETAGI
RADIORICETRASMITTENTI • BARACCHINI PER CB ED OM • APPARATI PER RADIOAMATORI HF -
VHF - UHF • ANTENNE CB - OM - HF - VHF - UHF - SHF • LINEARI • ROSMETRI E ACCESSORI •
VENDITA ASSISTENZA E INSTALLAZIONI AUTO, BARCA, CASA, UFFICIO E ASTRONAVE!**

icom

IC-W2E

RICETRASMETTITORE PORTATILE BIBANDA

IC-R7100

RICEVITORE A LARGO SPETTRO

- ✓ Gamma operativa: 25 MHz ~ 2 GHz
- ✓ 900 memorie
- ✓ Ricezione in SSB, AM, AM-W, FM, FM-W



NOVITA'

- ✓ Gamme operative:
Ricezione: 110 ~ 174 MHz (fino 136 MHz)
326 ~ 515 MHz
800 ~ 980 MHz
Trasmissione: 136 ~ 174 MHz
395 ~ 470 MHz
- ✓ Potenza RF: 5W (12V c.c.)
- ✓ Full Duplex
- ✓ Doppio ascolto



IGM

elettronica

20154 - Milano - Via Procaccini, 41
Tel. 02/313179 - Fax 33105285

PRENOTATELI!

RICETRASMITTENTI e ACCESSORI

FT-26/FT-76

RICETRASMETTITORI PORTATILI VHF/UHF

- ✓ Gamme operative:
FT-26: 140 ~ 174 MHz
FT-76: Rx - 400 ~ 500 MHz
Tx - 360 ~ 455 MHz
- ✓ Potenza RF: 5W (12V c.c.)
- ✓ 53 memorie
- ✓ Power Save



FT-990

RICETRASMETTITORE MULTIMODO HF

- ✓ Gamme operative:
Ricezione: 100 kHz ~ 30 MHz
Trasmissione: 1.8 ~ 29.7 MHz (gamme radioamatoriali)
- ✓ Potenza RF: 100W
- ✓ Sintetizzatore DDS
- ✓ 50 memorie
- ✓ IF Shift ed IF Notch



NOVITA'

YAESU

OFFERTA SPECIALE

**INTEK
CONNEX 4000**



**AM-FM-CW 5 W
271 CANALI**

**PRESIDENT
LINCOLN**



**AM-FM-CW 10 W
400 CANALI**

APPARECCHIATURE PER OM E CB - ANTENNE ED ACCESSORI - TUTTE LE MIGLIORI MARCHE

CRESPI ELETTRONICA

Corso Italia 167 - 18034 **CERIANA**
☎ 0184 55.10.93 - Fax 0184 55.15.93

**RICHIEDI IL
CATALOGO COMPLETO
INVIANDO L. 8000 IN
FRANCOBOLLI**



M.R.E.

MOSTRA RADIANTISTICA EMPOLESE

LA DIREZIONE AUGURA **BUON NATALE E FELICE ANNO NUOVO**
A TUTTI GLI ESPOSITORI E VISITATORI DELLA
6^a MOSTRA RADIANTISTICA DI EMPOLI (FI)
E DÀ APPUNTAMENTO ALLA PROSSIMA EDIZIONE.

**7^a MOSTRA RADIANTISTICA EMPOLESE
9-10 MAGGIO 1992**

Con la collaborazione della



BANCA TOSCANA S.p.A.

Segreteria della MOSTRA: **MOSTRA RADIANTISTICA** - Casella postale 111 - 46100 MANTOVA

TOP SECRET RADIO: aggiornamenti

Le novità nel radioascolto utility

• Fabrizio Magrone •

LE NUOVE FREQUENZE MARITTIME

Dal 1° luglio 1991 sono entrate in vigore le nuove frequenze marittime. Come si prevedeva, i cambiamenti non sono stati immediati e soprattutto molti nuovi canali non sono ancora stati utilizzati dagli utenti del servizio mobile marittimo; comunque, col passar del tempo potremo assistere alla loro progressiva occupazione e alla scomparsa degli altri servizi che attualmente continuano a occupare, ora in modo abusivo, quelle frequenze. Nel frattempo possiamo assistere ad alcune situazioni paradossali; ad esempio, nel momento in cui scrivo sto ascoltando Cyprus Radio che annuncia le nuove frequenze, trasmettendo però su 17387 kHz invece che sui corretti 17386 kHz, e viene interferita da All India Radio che trasmette anch'essa su 17387 kHz nonostante ora sia a tutti gli effetti una frequenza riservata ai servizi marittimi...

Sul numero di giugno '91 di **CQ Elettronica**, al quale potete far riferimento, sono state riportate le nuove frequenze del servizio mobile marittimo. Le tabelle sono state inserite al centro della rivista, in modo da poter essere staccate facilmente e conservate a por-

tata di mano accanto al ricevitore. Le frequenze elencate, rese pubbliche direttamente dalla International Telecommunication Union, sono però comprensive della deviazione di 1,4 kHz dovuta all'uso della banda laterale superiore. Dato che questo potrebbe provocare confusione, riportiamo nelle **tabelle 1 e 2** le frequenze prive di tale deviazione, vale a dire quelle che potete rilevare direttamente sui vostri ricevitori.

VNG: LA SAGA CONTINUA

Nel numero di gennaio '90 di **CQ Elettronica** è stata raccontata la lunga e travagliata storia della stazione di tempo e frequenza campione australiana VNG, situata a Llandilo, nel New South Wales. Nel frattempo vi sono state alcune importanti novità, che desidero portare a vostra conoscenza.

La frequenza dei 15 MHz è stata abbandonata a causa delle interferenze provocate dalle stazioni americane WWV (Boulder, Colorado) e WWVH (Hawaii) ed è stata sostituita dalla frequenza dei 16 MHz, impiegata tra le 22:00 e le 05:00 UTC.

Per lo stesso motivo, dal 2 luglio 1991 è cessato l'impiego dei 10 MHz. In questo caso, però, la sostituzione riguarda

anche la stazione della Marina militare australiana a Darwin, descritta nello stesso articolo prima citato: infatti anche la Royal Australian Navy il 2 luglio ha cessato le emissioni su 6448 e 12982 kHz. Dal 3 luglio 1991 VNG ha rilevato questa attività, che prosegue, sempre da Darwin, su 8638 e 12984 kHz, con identificazione in Morse e non in fonia.

Pertanto potete attualmente sintonizzare VNG su 5000, 8638, 12984 (queste tre fre-

tabella 1

Le frequenze assegnate alle comunicazioni in fonia simplex tra stazioni navali e costiere.

| | |
|-------|-------|
| 4146 | 18828 |
| 4149 | 18831 |
| 6224 | 18834 |
| 6227 | 18837 |
| 6230 | 18840 |
| 8294 | 18843 |
| 8297 | 22159 |
| 12353 | 22162 |
| 12356 | 22165 |
| 12359 | 22168 |
| 12362 | 22171 |
| 12365 | 22174 |
| 16528 | 22177 |
| 16531 | 25100 |
| 16534 | 25103 |
| 16537 | 25106 |
| 16540 | 25109 |
| 16543 | 25112 |
| 16546 | 25115 |
| 18825 | 25118 |

tabella 2

La canalizzazione delle sottobande riservate alle comunicazioni in fonìa duplex tra stazioni navali e costiere.

| N. canale | Stazione costiera | Nave | N. canale | Stazione costiera | Nave | N. canale | Stazione costiera | Nave |
|-----------|-------------------|------|-----------|-------------------|-------|-----------|-------------------|-------|
| 401 | 4357 | 4065 | 825 | 8791 | 8267 | 1608 | 17263 | 16381 |
| 402 | 4360 | 4068 | 826 | 8794 | 8270 | 1609 | 17266 | 16384 |
| 403 | 4363 | 4071 | 827 | 8797 | 8273 | 1610 | 17269 | 16387 |
| 404 | 4366 | 4074 | 828 | 8800 | 8276 | 1611 | 17272 | 16390 |
| 405 | 4369 | 4077 | 829 | 8803 | 8279 | 1612 | 17275 | 16393 |
| 406 | 4372 | 4080 | 830 | 8806 | 8282 | 1613 | 17278 | 16396 |
| 407 | 4375 | 4083 | 831 | 8809 | 8285 | 1614 | 17281 | 16399 |
| 408 | 4378 | 4086 | 832 | 8812 | 8288 | 1615 | 17284 | 16402 |
| 409 | 4381 | 4089 | 833 | 8291 | 8291 | 1616 | 17287 | 16405 |
| 410 | 4384 | 4092 | 834 | 8707 | — | 1617 | 17290 | 16408 |
| 411 | 4387 | 4095 | 835 | 8710 | — | 1618 | 17293 | 16411 |
| 412 | 4390 | 4098 | 836 | 8713 | — | 1619 | 17296 | 16414 |
| 413 | 4393 | 4101 | 837 | 8716 | — | 1620 | 17299 | 16417 |
| 414 | 4396 | 4104 | | | | 1621 | 17302 | 16420 |
| 415 | 4399 | 4107 | 1201 | 13077 | 12230 | 1622 | 17305 | 16423 |
| 416 | 4402 | 4110 | 1202 | 13080 | 12233 | 1623 | 17308 | 16426 |
| 417 | 4405 | 4113 | 1203 | 13083 | 12236 | 1624 | 17311 | 16429 |
| 418 | 4408 | 4116 | 1204 | 13086 | 12239 | 1625 | 17314 | 16432 |
| 419 | 4411 | 4119 | 1205 | 13089 | 12242 | 1626 | 17317 | 16435 |
| 420 | 4414 | 4122 | 1206 | 13092 | 12245 | 1627 | 17320 | 16438 |
| 421 | 4417 | 4125 | 1207 | 13095 | 12248 | 1628 | 17323 | 16441 |
| 422 | 4420 | 4128 | 1208 | 13098 | 12251 | 1629 | 17326 | 16444 |
| 423 | 4423 | 4131 | 1209 | 13101 | 12254 | 1630 | 17329 | 16447 |
| 424 | 4426 | 4134 | 1210 | 13104 | 12257 | 1631 | 17332 | 16450 |
| 425 | 4429 | 4137 | 1211 | 13107 | 12260 | 1632 | 17335 | 16453 |
| 426 | 4432 | 4140 | 1212 | 13110 | 12263 | 1633 | 17338 | 16456 |
| 427 | 4435 | 4143 | 1213 | 13113 | 12266 | 1634 | 17341 | 16459 |
| 428 | 4438 | — | 1214 | 13116 | 12269 | 1635 | 17344 | 16462 |
| 429 | 4441 | — | 1215 | 13119 | 12272 | 1636 | 17347 | 16465 |
| | | | 1216 | 13122 | 12275 | 1637 | 17350 | 16468 |
| 601 | 6501 | 6200 | 1217 | 13125 | 12278 | 1638 | 17353 | 16471 |
| 602 | 6504 | 6203 | 1218 | 13128 | 12281 | 1639 | 17356 | 16474 |
| 603 | 6507 | 6206 | 1219 | 13131 | 12284 | 1640 | 17359 | 16477 |
| 604 | 6510 | 6209 | 1220 | 13134 | 12287 | 1641 | 17362 | 16480 |
| 605 | 6513 | 6212 | 1221 | 13137 | 12290 | 1642 | 17365 | 16483 |
| 606 | 6516 | 6215 | 1222 | 13140 | 12293 | 1643 | 17368 | 16486 |
| 607 | 6519 | 6218 | 1223 | 13143 | 12296 | 1644 | 17371 | 16489 |
| 608 | 6522 | 6221 | 1224 | 13146 | 12299 | 1645 | 17374 | 16492 |
| | | | 1225 | 13149 | 12302 | 1646 | 17377 | 16495 |
| 801 | 8719 | 8195 | 1226 | 13152 | 12305 | 1647 | 17380 | 16498 |
| 802 | 8722 | 8198 | 1227 | 13155 | 12308 | 1648 | 17383 | 16501 |
| 803 | 8725 | 8201 | 1228 | 13158 | 12311 | 1649 | 17386 | 16504 |
| 804 | 8728 | 8204 | 1229 | 13161 | 12314 | 1650 | 17389 | 16507 |
| 805 | 8731 | 8207 | 1230 | 13164 | 12317 | 1651 | 17392 | 16510 |
| 806 | 8734 | 8210 | 1231 | 13167 | 12320 | 1652 | 17395 | 16513 |
| 807 | 8737 | 8213 | 1232 | 13170 | 12323 | 1653 | 17398 | 16516 |
| 808 | 8740 | 8216 | 1233 | 13173 | 12326 | 1654 | 17401 | 16519 |
| 809 | 8743 | 8219 | 1234 | 13176 | 12329 | 1655 | 17404 | 16522 |
| 810 | 8746 | 8222 | 1235 | 13179 | 12332 | 1656 | 17407 | 16525 |
| 811 | 8749 | 8225 | 1236 | 13182 | 12335 | | | |
| 812 | 8752 | 8228 | 1237 | 13185 | 12338 | 1801 | 19755 | 18780 |
| 813 | 8755 | 8231 | 1238 | 13188 | 12341 | 1802 | 19758 | 18783 |
| 814 | 8758 | 8234 | 1239 | 13191 | 12344 | 1803 | 19761 | 18786 |
| 815 | 8761 | 8237 | 1240 | 13194 | 12347 | 1804 | 19764 | 18789 |
| 816 | 8764 | 8240 | 1241 | 13197 | 12350 | 1805 | 19767 | 18792 |
| 817 | 8767 | 8243 | | | | 1806 | 19770 | 18795 |
| 818 | 8770 | 8246 | 1601 | 17242 | 16360 | 1807 | 19773 | 18798 |
| 819 | 8773 | 8249 | 1602 | 17245 | 16363 | 1808 | 19776 | 18801 |
| 820 | 8776 | 8252 | 1603 | 17248 | 16366 | 1809 | 19779 | 18804 |
| 821 | 8779 | 8255 | 1604 | 17251 | 16369 | 1810 | 19782 | 18807 |
| 822 | 8782 | 8258 | 1605 | 17254 | 16372 | 1811 | 19785 | 18810 |
| 823 | 8785 | 8261 | 1606 | 17257 | 16375 | 1812 | 19788 | 18813 |
| 824 | 8788 | 8264 | 1607 | 17260 | 16378 | 1813 | 19791 | 18816 |

segue: **tabella 2**

| N. canale | Stazione costiera | Nave | N. canale | Stazione costiera | Nave | N. canale | Stazione costiera | Nave |
|-----------|-------------------|-------|-----------|-------------------|-------|-----------|-------------------|-------|
| 1814 | 19794 | 18819 | 2220 | 22753 | 22057 | 2243 | 22822 | 22126 |
| 1815 | 19797 | 18822 | 2221 | 22756 | 22060 | 2244 | 22825 | 22129 |
| | | | 2222 | 22759 | 22063 | 2245 | 22828 | 22132 |
| | | | 2223 | 22762 | 22066 | 2246 | 22831 | 22135 |
| 2201 | 22696 | 22000 | 2224 | 22765 | 22069 | 2247 | 22834 | 22138 |
| 2202 | 22699 | 22003 | 2225 | 22768 | 22072 | 2248 | 22837 | 22141 |
| 2203 | 22702 | 22006 | 2226 | 22771 | 22075 | 2249 | 22840 | 22144 |
| 2204 | 22705 | 22009 | 2227 | 22774 | 22078 | 2250 | 22843 | 22147 |
| 2205 | 22708 | 22012 | 2228 | 22777 | 22081 | 2251 | 22846 | 22150 |
| 2206 | 22711 | 22015 | 2229 | 22780 | 22084 | 2252 | 22849 | 22153 |
| 2207 | 22714 | 22018 | 2230 | 22783 | 22087 | 2253 | 22852 | 22156 |
| 2208 | 22717 | 22021 | 2231 | 22786 | 22090 | | | |
| 2209 | 22720 | 22024 | 2232 | 22789 | 22093 | | | |
| 2210 | 22723 | 22027 | 2233 | 22792 | 22096 | 2501 | 26145 | 25070 |
| 2211 | 22726 | 22030 | 2234 | 22795 | 22099 | 2502 | 26148 | 25073 |
| 2212 | 22729 | 22033 | 2235 | 22798 | 22102 | 2503 | 26151 | 25076 |
| 2213 | 22732 | 22036 | 2236 | 22801 | 22105 | 2504 | 26154 | 25079 |
| 2214 | 22735 | 22039 | 2237 | 22804 | 22108 | 2505 | 26157 | 25082 |
| 2215 | 22738 | 22042 | 2238 | 22807 | 22111 | 2506 | 26160 | 25085 |
| 2216 | 22741 | 22045 | 2239 | 22810 | 22114 | 2507 | 26163 | 25088 |
| 2217 | 22744 | 22048 | 2240 | 22813 | 22117 | 2508 | 26166 | 25091 |
| 2218 | 22747 | 22051 | 2241 | 22816 | 22120 | 2509 | 26169 | 25094 |
| 2219 | 22750 | 22054 | 2242 | 22819 | 22123 | 2510 | 26172 | 25097 |

quenze sono in funzione 24 ore su 24) e 16000 kHz. Vi ricordo che i rapporti d'ascolto vanno inviati a: VNG Users Consortium, G.P.O. Box 1090, Canberra, ACT 2601, Australia.

CIVIL AIR PATROL

Nuove frequenze anche per la Civil Air Patrol, organizza-

tabella 3

Le frequenze della Civil Air Patrol.

| | | | |
|------|------|------|-------|
| 2371 | 4506 | 4604 | 11975 |
| 2374 | 4509 | 4627 | 14902 |
| 4273 | 4582 | 4630 | 20873 |
| 4466 | 4585 | 7635 | 26617 |
| 4469 | 4601 | 7920 | 26620 |

zione civile americana appoggiata però dalla U.S. Air Force. La CAP svolge attività di ricerca e soccorso, utilizzando mezzi mobili terrestri, navali e aeronautici; il collegamento con le basi fisse si svolge anche sulle onde corte, sui canali riportati in **tabella 3**.

CQ

CIVIL AIR PATROL



1941-1991

Confirming reception of: BADGEE 11;

Call letters KLBSM; Frequency 4404 KHz on

24 JANUARY 91 at 0107 Z

William E. Major CAP
DIRECTOR OF COMMUNICATIONS
WISCONSIN WING

3-500 Z
EIMAC ORIGINALI



GARANZIA 1 ANNO
EIMAC - ITALIA

L. 315.000

milag elettronica srl 12YD
12LAG
VIA COMELCO 10 - 20135 MILANO
TEL. 5454-744 / 5518-9075 - FAX 5518-1441



11° MARC

**mostra attrezzature radioamatoriali
&
componentistica**

FIERA INTERNAZIONALE DI GENOVA - PAD. "C"

14-15 DICEMBRE 1991

ORARIO: 8,30/12,30 - 14,30/19

ENTE PATROCINATORE:

A.R.I. - Associazione Radioamatori Italiani - Sezione di Genova
Salita Carbonara, 65/b - 16125 Genova - Casella Postale 347

ENTE ORGANIZZATORE E SEGRETERIA:

STUDIO FULCRO S.R.L. - Piazza Rossetti, 4/3
16129 Genova - Tel. 010/5705586-561111 - Fax 010/590889

FLTE **ELECTRONICS**
TELECOMMUNICATION

20155 MILANO - VIA BODONI, 5 (Zona Sempione)
TEL. e FAX 02/39265713

**VENDITA E ASSISTENZA TECNICA RICETRASMETTITORI
CB - TELEFONIA - ANTENNE - ACCESSORI**

**MODIFICHE CB
RIPARAZIONI**

**SPEDIZIONI
IN TUTTA ITALIA
ISOLE COMPRESSE**

NOVITÀ

LEMM
CTE
BIAS
INTEK
ZG

ELTELCO
ELBEX
MIDLAND
LAFAYETTE
AVANTI
ECO



**BEEP DI FINE TRASMISSIONE A 8
NOTE MUSICALI ADATTABILE SU
TUTTI I RICETRASMETTITORI C.B.**

Il recupero del ricevitore francese RR-7

• Gino Chelazzi •

Continuando i nostri "studi" sui ricevitori francesi, ci occuperemo, questa volta, di un ricevitore decametrico: l'RR-7.

È un apparecchio che non ha avuto, in passato, molta diffusione sul mercato del surplus, ma può essere reperito ancora con una certa facilità. Questo ricevitore, come si può notare dalle foto, è la "versione francese" dello statunitense BC 652, del quale conserva le dimensioni ed i due piani interni; nella parte superiore, l'alimentazione, più un particolare del quale parleremo, il ricevitore vero e proprio nella parte inferiore. Ha una copertura da 2 a 12 MHz in due gamme commutabili: 2-6 MHz e 4-12 MHz. La ricerca della sintonia non è molto semplice; comunque, con un po' di pazienza e di pratica si riesce ad ottenere la necessaria dimestichezza.

Il ricevitore RR-7 faceva parte, originariamente, della stazione TR-VM-1 ed era montato su mezzi cingolati e jeep. Originariamente era dotato di un piccolo quadretto di comando, introvabile, la cui mancanza, però, non pregiudica il funzionamento dell'apparecchio, il quale può essere comandato direttamente dal pannello frontale in quanto, per fortuna, su esso vi sono riportati i comandi principali.

Come potete osservare, il



figura 1
RR-7 vista frontale.

Comandi posti sul pannello frontale riferiti alla figura 1.

1: bocchettone esterno; 2: strumento; 3: morsetto di antenna; 4: fusibili di ricambio; 5: chauffage; 6: inserimento o disinserimento dell'ondametro; 7: 100 kHz-20 kHz; 8: cuffia (uscita); 9: altoparlante (uscita); 10: fusibile del telecomando; 11: fusibile generale; 12: scala di sintonia; 13: cambio gamma; 14: etichette; 15: manopola di sintonia; 16: cambio di frequenza; 17: commutatore canali; 18: numero delle frequenze pre-regolate.

frontale (figura 1) è suddiviso in due settori "racchiusi" da zone tratteggiate che, nell'originale, corrispondono a marginature di alluminio in pressofusione (frontale e chassis sono interamente di questo metallo).

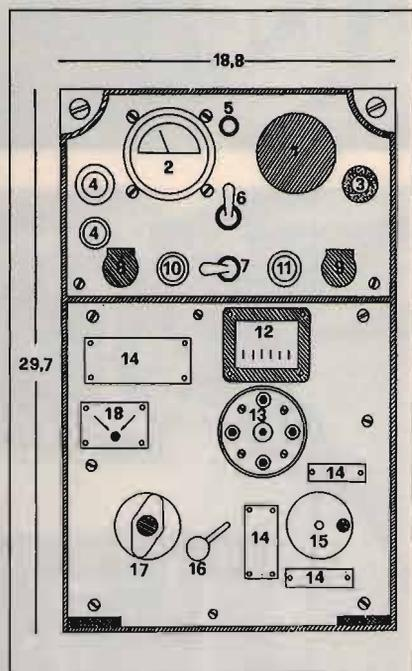
La parte inferiore è il ricevitore vero e proprio, mentre la parte superiore è l'ondametro. Per fissare una delle gamme occorre far scattare, sbloccando il commutatore di cui al n. 17, quindi ruotare di uno scatto in senso antiorario

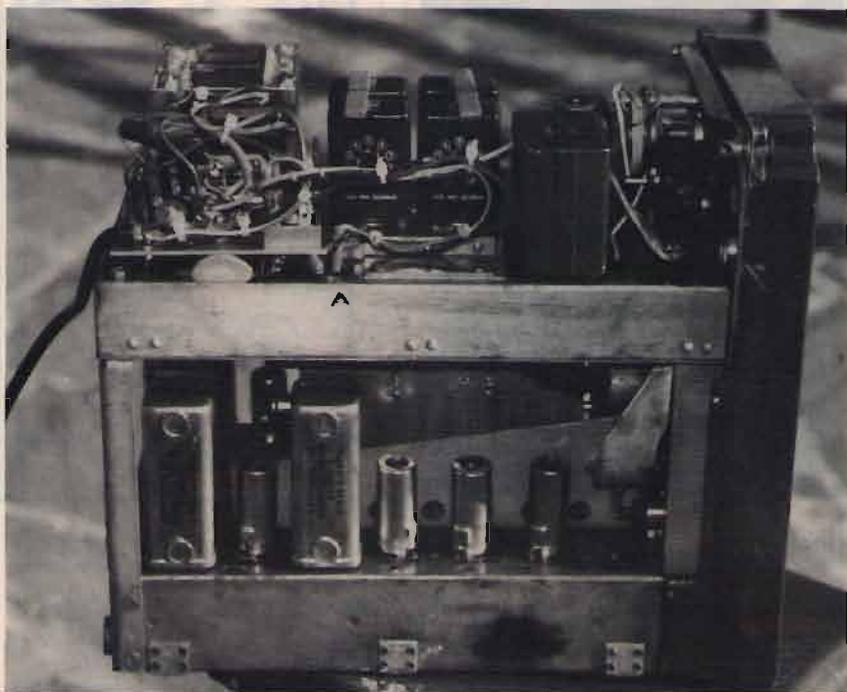
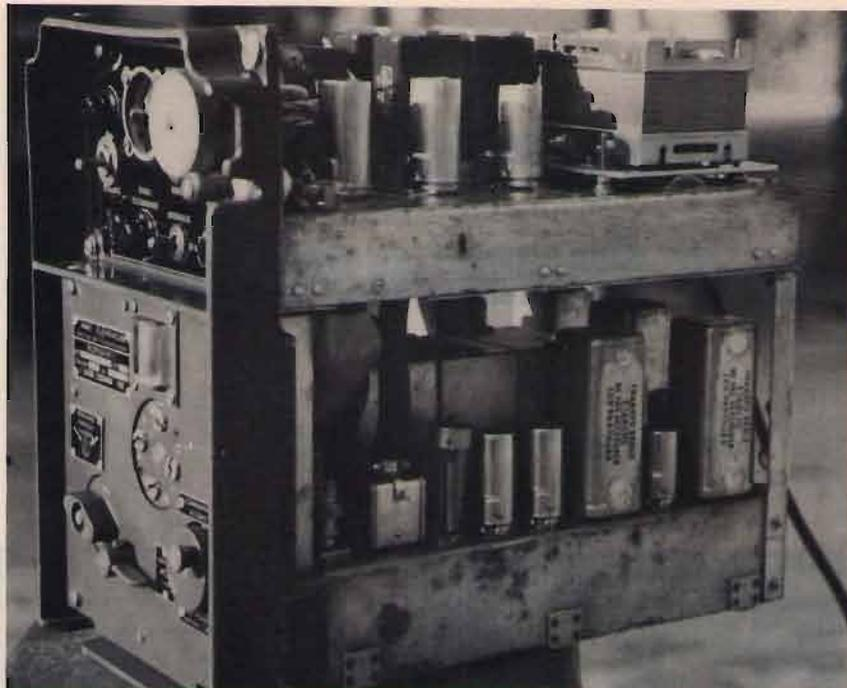

RR-7 vista laterale.

il disco n. 13. Avremo, così, sbloccato la sintonia su un settore di gamma. Con la manopola n. 15 potremo, quindi, esplorare lentamente la sezione di gamma prescelta. Arrivati al termine della scala scatterà un "lock", per cui tutto si bloccherà nuovamente ed occorre cambiare nuovamente gamma.

Per effettuare ciò va ripetuta tutta l'operazione innanzi detta; agire ancora su 17, quindi, su 13 ed avremo così nuovamente una sezione di gamma da esplorare con la manopola 15 e così via, sino al termine della stessa. **Attenzione!** Non cercate di ruotare la manopola di sintonia 15, così com'è, altrimenti

non vedrete muovere la scala di sintonia di un solo centimetro! Con una certa forza deve essere tirata in fuori, verso l'esterno del pannello frontale in modo che un sistema di ingranaggi posteriori interni si agganci a quelli relativi al disco della sintonia permettendogli, così, di ruotare. Si può, eventualmente, una volta scelto un punto della frequenza, far rientrare la manopola, dando così stabilità al punto prescelto, in modo che eventuali urti accidentali, non possano far variare la sintonia. Praticamente, i comandi che devono essere impiegati sono: (relativamente alla sintonia) il 16, il 13, il 15 ed il 12 (scala di sintonia).

Una seconda parte del ricevitore è nella parte superiore, dove si trova il jack n. 9 (uscita audio) per poter agevolmente collegare un altoparlante LS-3. Il punto 8 è l'uscita audio in cuffia. Il punto 3 è la presa di antenna del ricevitore.

Come accennato prima, nella parte superiore è stato installato un ondometro con frequenza stabilita a quarzo il quale, mediante un interruttore (n. 6) installato sul pannello frontale, consente l'autotaratura dell'apparecchio mediante il segnale emesso dal quarzo presente nell'ondometro stesso.

L'alimentazione dell'apparecchio era fornita originariamente da un dynamotor che, nell'uso pratico con la preferenza della alimentazione a rete non ha più alcuna utilità, a meno di non voler impiegare il ricevitore su un mezzo mobile con alimentazione a 12 Vdc. Quindi, occorre toglierlo e autocostruire un alimentatore di rete (figura 2), che verrà montato su una piastrina di alluminio delle stesse dimensioni della base del dynamotor, così da poter sfruttare le forature originali o poterla piazzare ove era il dynamotor. Allo scopo di ottenere l'accensione dell'alimentatore



figura 2
Alimentatore rete per ricevitore RR-7.



PRIMA

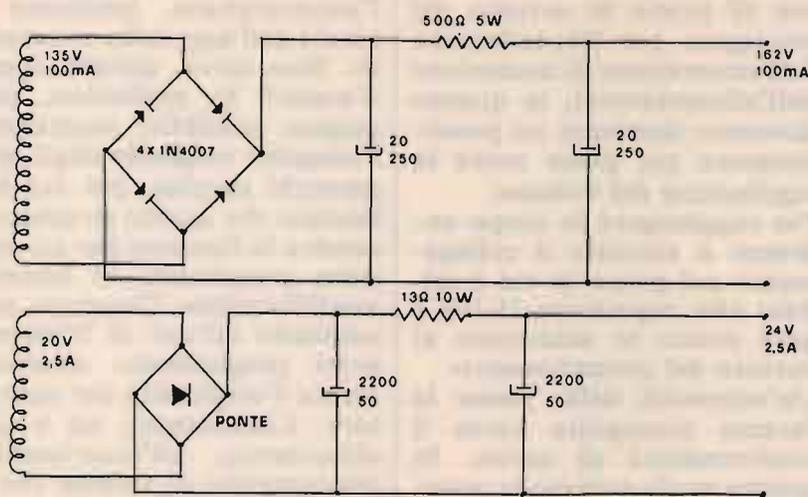
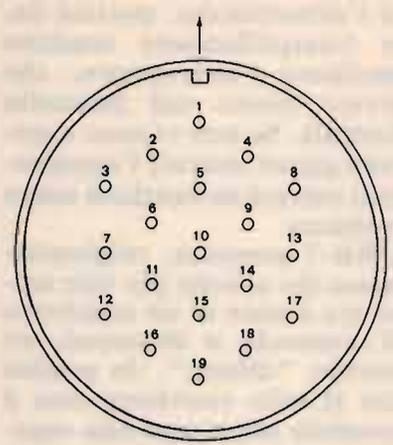
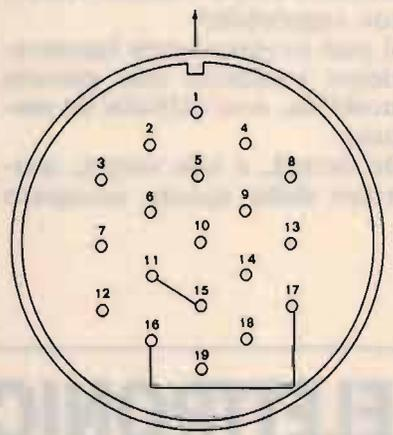

DOPO

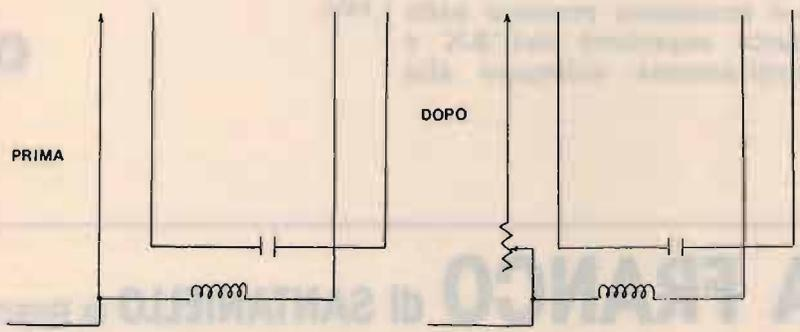

dal pannello frontale e, quindi del ricevitore, sarà opportuno togliere dal pannello frontale uno dei due portafusibili di ricambio, che si trovano nella parte sinistra dello stesso, inserendo al suo posto un interruttore a levetta, al quale convoglieremo uno dei due capi del primario del trasformatore di alimentazione in modo che, azionando questo interruttore, daremo continuità o meno al primario, permettendo in questo modo l'accensione.

Per collegare l'alimentatore al ricevitore, impiegheremo dei connettori faston che andranno infilati nelle pagliette (4 in totale) presenti nel piccolo bocchettone rettangolare di bachelite nera posto a lato, leggermente in avanti sulla

destra della basetta dell'alimentatore. Osservando lo schema elettrico, troviamo rappresentato questo bocchettone poco sopra la metà in alto a destra dello schema stesso.

Ad ogni buon conto, le pagliette sono numerate e ciò faciliterà il nostro compito, in quanto la AT andrà collegata, con un faston, alla paglietta contrassegnata dal n. 4. La BT (che riguarda i filamenti delle valvole nel nostro caso) la collegheremo alla paglietta n. 1. Le restanti due pagliette, contrassegnate dai numeri 2 e 3, sono collegate a massa, ovvero alla piastrina metallica dell'alimentatore. Sarebbe opportuno, ai fini di una certa sicurezza, isolare esternamente i faston di collegamen-

to; ciò si può ottenere mediante l'impiego di un pezzetto di guaina termorestringente che, opportunamente scaldata, "ingainerà" esternamente il faston.

È necessario, inoltre, effettuare, allo scopo di permettere il passaggio delle tensioni (allo stesso modo di come accade per i ricevitori della serie GRC, tipo R-108 / 109 / 110, od il RT-70) alcuni ponticelli all'interno del grosso bocchettone, quello presente sul pannello frontale e protetto da un coperchio a vite. Dato che i pin sono numerati, vi propongo un paio di disegni su come si presenta il bocchettone normalmente, "prima" e "dopo", in cui sono presenti i ponticelli da applicare.

Una volta piazzato e collegato l'alimentatore, potrete dare tranquillamente tensione mediante l'interruttore, che avrete posto sul pannello frontale. Se non vi sono eventuali guasti interni, l'apparecchio entrerà in funzione senza problemi.

L'RR-7 presenta, originariamente (in quanto per tale scopo era dotato di un quadretto di comando a distanza), un piccolo "difetto". In pratica con il solo ricevitore non è possibile effettuare una regolazione del volume, quindi, l'apparecchio, così come è, si presenta con il volume fisso e non regolabile!

Si può ovviare a tale inconveniente mediante una piccola modifica, non difficile da eseguire.

Occorrerà, a tale scopo, usufruire dello spazio occupato

dal secondo fusibile di ricambio (il primo lo avremo già impiegato per l'installazione dell'interruttore di accensione dell'alimentatore), in quanto dovremo sistemare un potenziometro per poter avere la regolazione del volume.

Per raggiungere lo scopo andremo a staccare il collegamento nel punto in cui è saldato alla impedenza H-102 e quel punto lo salderemo al cursore del potenziometro.

Un'estremità dello stesso la faremo proseguire verso il trasformatore di uscita. In questo modo avremo la possibilità di regolare il segnale audio diretto verso quel trasformatore per mezzo del potenziometro, ottenendo, così una regolazione del volume.

Lo strumento presente nella parte superiore dell'RX è strettamente collegato alla

parte ondometro e serve per l'autotaratura, mediante i picchi dell'ago dello strumento. Non serve, quindi, come S'meter! Io preferisco, per quanto possibile, mantenere l'integrità originale degli apparecchi surplus, per cui ho lasciato che questo strumento assolvà le funzioni per cui era stato progettato, in quanto modificandone l'impiego per adattarlo all'uso di S'meter, avrei pregiudicato ulteriormente l'originalità del ricevitore. Limitiamoci, ed è già abbastanza, all'inserimento del controllo di volume che è già di per se stesso un "passo in avanti" nella qualità dell'apparecchio, che offre delle buone prestazioni ed ha una larghezza di banda rispettabile.

CQ

ELETRONICA FRANCO di SANTANIELLO ex Negrini

C.so Trapani, 69 - 10139 TORINO - Tel. 011/3854409



INTEK GALAXY PLUTO
All mode



PRESIDENT JACKSON
veicolare SSB-AM-FM



INTEK RANGER RC 2950
25 W All mode



INTEK STAR SHIP AM-FM-SSB omol.

NUOVA VERSIONE

INTEK GALAXY SATURN ECHO



INTEK CONNEX 4000-ECHO
All mode - veicolare 12 W SSB



INTEK CONNEX 3600 600 ch. 12 W

PRESIDENT LINCOLN veicolare HF



CONCESSIONARIO: PRESIDENT • MIDLAND • INTEK • ZODIAC • UNIDEM • ALINCO • MICROSET • MAGNUM • ZETAGI • BIAS • STANDARD • DIAMOND • LEMM • SIGMA • SIRIO • SIRTEL • CTE • ECO • AVANTI • VIMER

Centro assistenza riparazione e modifiche apparati CB - Spedizioni in contrassegno

**BRUZZI
BERTONCELLI** s.n.c.

41057 SPILAMBERTO
(Modena)
Via del Pilamiglio, 1
Telef. (059) 78.30.74

**CHIUSO
IL
LUNEDÌ**

TNC Packet e Multimode Software originale

AEA

PK 232 MBX
PK 88



MFJ

1278 e Turbo
1270



MFJ 1278 With Multigray Level Modem
TNC 9 modi operativi: Packet - Rtty
Amtor - CW - Fax - Navtex - SSTV
Porta seriale RS232 e TTL

KANTRONICS

KAM - All mode
KPC2 - Packet
KPC4 - Dual Port



OFFERTE SPECIALI

KENWOOD TS 850 SAT - TS 440 SAT

YAESU FT 1000 - FT 990

ICOM IC 765 - IC R1 - IC R100

**Delta Loop
tribanda**

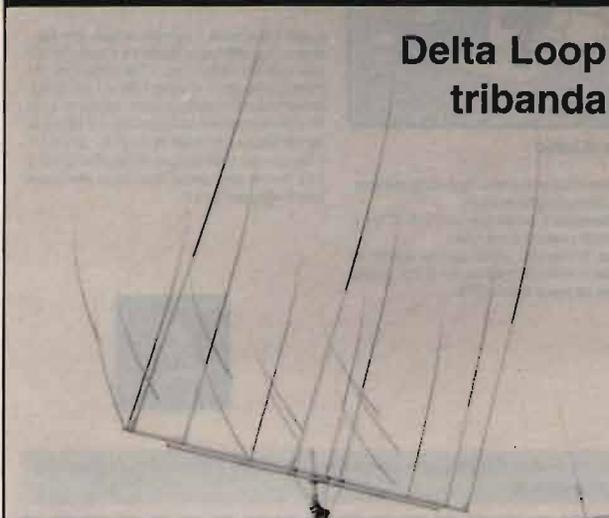

4x10/3x15/3x20 Guadagno 9,5 dB - larghezza
banda 0.4 MHz - Swr < 1.5 - AR 20,30,35 dB-
AF 30,40,45 dB - Potenza 3kw - Lunghezza
Boom 710 - RR 510 - Peso 40Kg

KLM

KT-34XA
Monobanda
10-15-20-6 elem.
40-2 e 3 elem.
Tribanda
4 elem. 6 elem.

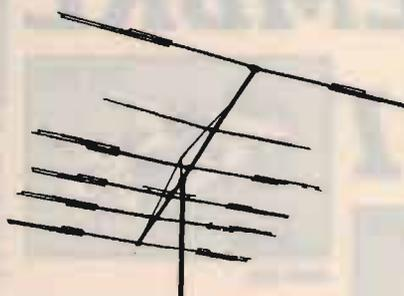

HY-GAIN

TH7DX
7 elem. tribanda
Explorer 14
4 elem. tribanda
DX88
verticale
12 bande

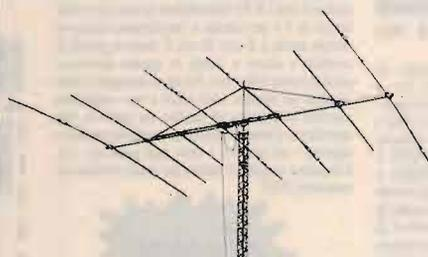

AMPLIFICATORI LINEARI VALVOLARI PER C.B. FINO A 1.400 W ALIMENTATORI STABILIZZATI DA 2,5 A 30 AMP. INVERTERS E GRUPPI DI CONTINUITÀ DA 100 A 1.000 VA

Richiedere catalogo inviando lire 1.000 in francobolli



A MILANO in vendita anche presso ELTE - VIA BODONI 5 - Tel. 02/39265713

ELIELCO

ELETRONICA TELETRASMISSIONI

20132 MILANO - VIA BOTTEGO 20 - TEL. 02/2562135

ELSE kit

NOVITÀ

DICEMBRE

1991

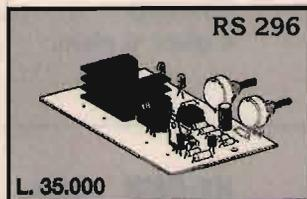

L. 35.000

Generatore di alba-tramonto 12 Vcc

Applicando all'uscita del dispositivo una lampada ad incandescenza, questa inizierà ad accendersi fino a raggiungere il massimo della luminosità dopo un certo tempo. Resterà per un po' in questa condizione e poi inizierà a spegnersi e resterà spenta per un po' di tempo, simulando così le fasi di ALBA - GIORNO e TRAMONTO - NOTTE. Il ciclo è ripetitivo. I tempi relativi a ALBA GIORNO e TRAMONTO NOTTE sono regolabili rispettivamente tramite due potenziometri tra un minimo di 5 secondi e un massimo di 12 Vcc stabilizzata e la potenza della lampada non deve superare i 50 W. Il dispositivo può essere alloggiato nel contenitore plastico LP 012. È molto indicato per essere utilizzato nel Presepio durante le feste di Natale.

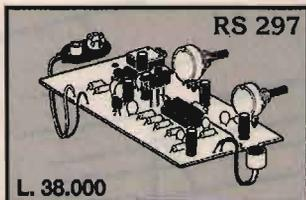

L. 38.000

Audio Spia

È composto da una capsula microfonica amplificata seguita da un amplificatore a guadagno variabile con possibilità di inserire un filtro sintonizzato sulla voce umana. L'ascolto può avvenire con qualsiasi tipo di cuffia o altoparlante con impedenza compresa tra 8 e 64 ohm. La potenza massima di uscita è di circa 1 W. Per l'alimentazione occorre una normale batteria da 9 V per radioline e l'assorbimento durante un normale ascolto è di circa 50 mA. È dotato di controlli di sensibilità e volume e, tramite un apposito deviatore è possibile inserire il filtro voce. Può essere impiegato in molte occasioni: per ascoltare deboli rumori o voci - mettendo il microfono nella camera del bambino che dorme si potrà controllare se si lamenta - in un bosco si potranno ascoltare o registrare i vari rumori o il canto degli uccelli ecc. ecc. Il dispositivo completo di batteria può essere racchiuso nel contenitore LP 011.

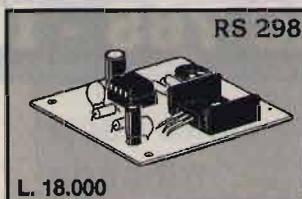
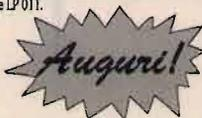

L. 18.000

Sirena di bordo

È una sirena elettronica il cui suono simula quello delle sirene di bordo delle navi (segnale da nebbia). Per l'alimentazione è prevista una tensione di 12 Vcc e l'assorbimento massimo è di circa 1,5 A. Per il suo funzionamento occorre applicare all'uscita un altoparlante o woofer con impedenza di 4 OHM in grado di sopportare una potenza di almeno 20 W.



L. 36.000

Rivelatore di fumo a raggi infrarossi

Quando il fumo invade il dispositivo nel quale sono posti i sensori a raggi infrarossi un apposito relè si eccita e un LED rosso si illumina. Anche quando il fumo cessa, il relè può rimanere eccitato per un tempo regolabile tra 1 e 30 secondi. La tensione di alimentazione può essere compresa tra 9 e 24 Vcc e l'assorbimento massimo (relè eccitato) è di 130 mA. La corrente massima sopportabile dai contatti del relè è di 2 A. Il dispositivo può essere racchiuso nel contenitore LP 452 al quale dovranno essere praticati alcuni fori per permettere al fumo di raggiungere i sensori.



Per ricevere il catalogo generale utilizzare l'apposito tagliando scrivendo a:

ELETRONICA SESTRESE srl
VIA L. CALDA 33/2 - 16153 GENOVA SESTRI P.
TELEFONO 010/603679 - 6511964 - TELEFAX 010/602262

D 91

07

NOME _____ COGNOME _____

INDIRIZZO _____

C.A.P. _____ CITTÀ _____

Misuratore di induttanze per piccoli valori

Un pratico strumento per lo sperimentatore.

© KB4ZGC, Frank Brumbaugh ©

Gli appassionati che amano realizzare accordatori d'antenna, VFO, ricevitori, trasmettitori QRP, eccetera, si trovano spesso a dover determinare il valore di piccole induttanze. A questo scopo esistono in commercio ottimi strumenti digitali o analogici, ma il loro costo e le loro prestazioni eccedono normalmente le possibilità e le necessità dello sperimentatore medio. Anche molti circuiti presentati sulle riviste di elettronica sono eccessivamente complessi o richiedono componenti di difficile reperibilità. Al contrario, lo strumento presentato in questo articolo è semplice e economico, ma utilissimo quando ci si trova alle prese con bobine di piccolo valore.

IL CIRCUITO

Lo schema del circuito è riportato in **figura 1**. Un oscillatore di Pierce a quarzo è disaccoppiato dal ponte di misurazione tramite un inseguitore di emettitore che fornisce circa 2 volt *rms* (root-mean-square, valore efficace) alla frequenza di lavoro del cristallo.

L'induttanza di valore ignoto viene collegata in serie al condensatore variabile del ponte, che viene successivamente regolato in modo da equilibrare i rami del ponte stesso, secondo le indica-



foto A
Il misuratore di induttanza.



foto B
L'interno dello strumento.

zioni fornite dal microamperometro a zero centrale. Il valore dell'induttanza viene letto sulla scala calibrata.

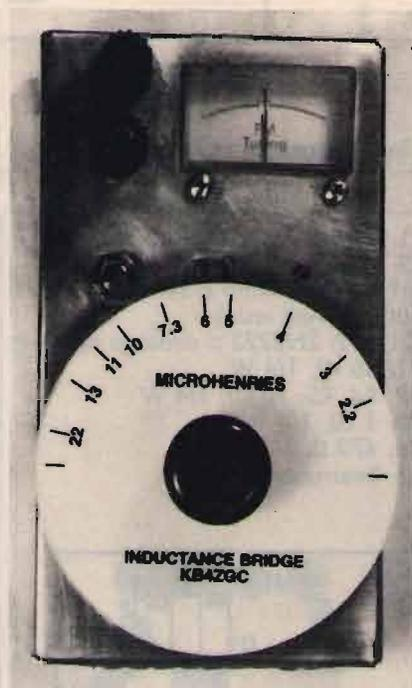
Il nostro strumento, che lavora alla frequenza di 5 MHz, è in grado di misurare induttanze di entità compresa circa tra 1 e 30 μH (microhenry), una gamma che comprende la grande maggioranza delle piccole bobine di cui lo sperimentatore necessita normalmente di conoscere accuratamente il

valore.

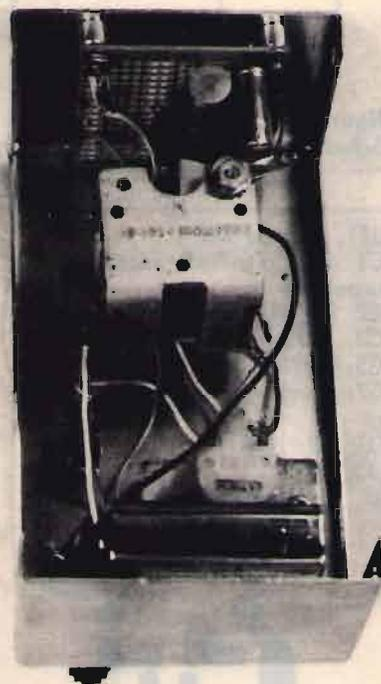
L'oscillatore di Pierce e l'inseguitore di emettitore costituiscono, insieme, il generatore di tensione per il ponte; quest'ultimo rappresenta il cuore dello strumento. L2 e C6 in serie formano i due bracci fissi, di valore noto, del ponte. I valori di 22 μH e 47 pF sono stati selezionati per risuonare in serie alla frequenza di 5 MHz del quarzo.

A causa delle relazioni di fa-



figura 1
Schema del circuito. "L unknown": induttanza da misurare.

- BT1: Batteria 9 V
 C1, C4, C6: 47 pF, mica argentata
 C2: 0,1 μ F, ceramico a disco
 C3: 100 pF, mica argentata
 C5: 0,01 μ F, ceramico a disco
 C7: Condensatore variabile 0-365 pF
 D1, D2: 1N4148
 D3: LED
 J1, J2: Spinotto di collegamento

- L1: Bobina RF 1 mH (vedi testo)
 L2: Bobina RF 22 μ H
 M1: Amperometro a zero centrale 100 μ A (vedi testo)
 Q1, Q2: 2N2222 o analogo npn
 R1: 56 k Ω , 1/4 W
 R2, R4, R5: 10 k Ω , 1/4 W
 R3: 1 k Ω , 1/4 W
 R6: 470 Ω , 1/4 W
 S1: Interruttore

se tra tensione e corrente in un circuito in serie, applicando 2,1 V rms di radiofrequenza ai capi del ponte, misurati rispetto a massa, si producono circa 3,6 V rms alla giunzione tra L2 e C6. In questo modo si determinano variazioni di tensione di maggiore entità ai capi del rivelatore di zero formato dallo strumento a zero centrale e dai diodi in antiparallelo, consentendo una lettura piú agevole.

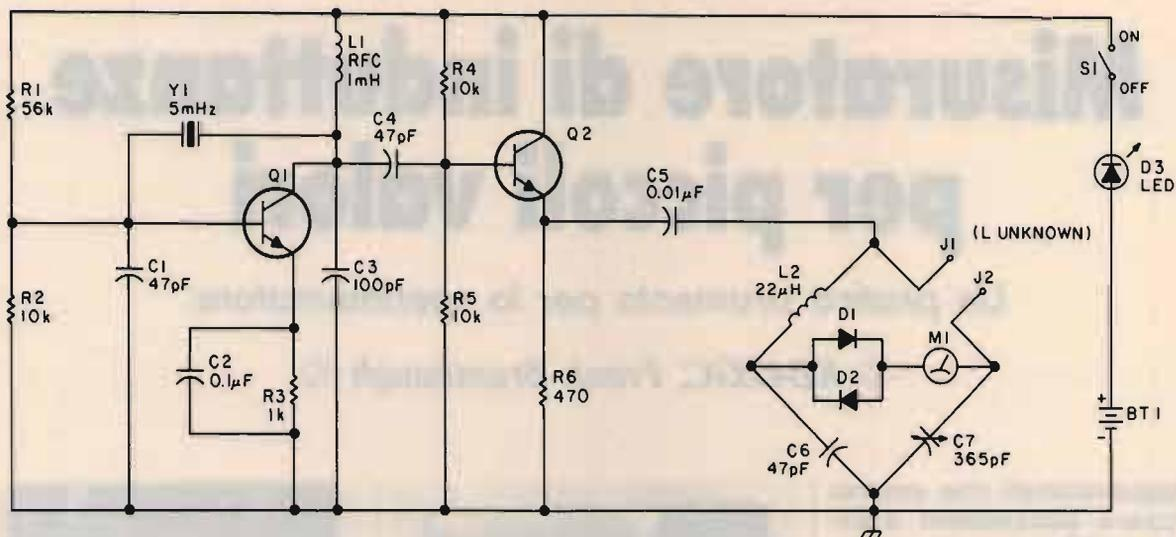
I diodi D1 e D2 sono entrambi necessari per raddrizzare la tensione a radiofrequenza e consentire il movimento della lancetta dello strumento a zero centrale in ambedue le direzioni. Anche questa soluzione consente di avere una lettura piú precisa. È possibile usare quarzi diversi da 5 MHz, ma in tal caso è assolutamente necessario cambiare i valori di L2 e C6 in modo da mantenerli risonanti in serie sulla nuova frequenza di oscillazione. Dovrete anche modificare il valore dei condensatori di retroazione C1 e C3. Il condensatore variabile C7 è da 365 pF, recuperato da una vecchia radiolina. Con



figura 2
A Disegno del circuito stampato. B Disposizione pratica dei componenti.

una frequenza di lavoro di 5 MHz questo valore consente di misurare accuratamente induttanze da 1 a 30 μH .

Il ponte è progettato in modo tale che lo statore del variabile sia collegato a massa, semplificando la realizzazione del circuito e evitando che la vicinanza della mano interferisca con la lettura dell'induttanza.

Mantenendo la frequenza di lavoro di 5 MHz, un condensatore di valore diverso modificherà la gamma di funzionamento. La minima induttanza misurabile è determinata dalla capacità minima del variabile, nonché dalle capacità parassite del circuito.

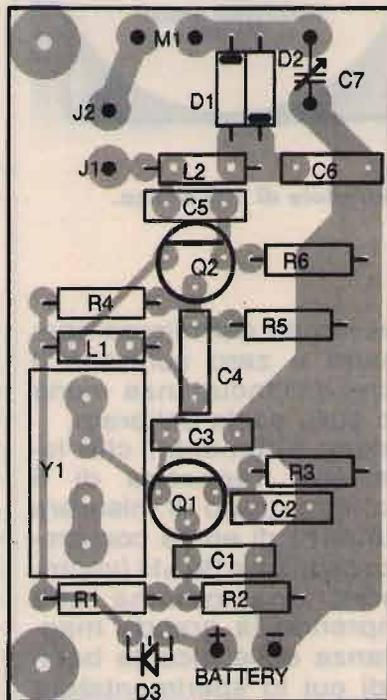
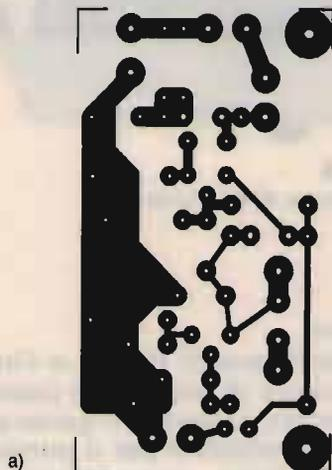
Per l'accurata valutazione delle induttanze occorre una frequenza di lavoro stabile e risulta quindi necessario un oscillatore a quarzo; il circuito di Pierce è quello più semplice e di maggiore affidabilità, ma è possibile adottare anche altre configurazioni. Potete alimentare lo strumento con una comune batteria a 9 V o con un alimentatore che fornisca tra 6 e 15 V. A 9 V il consumo è di 15 mA.

Il LED funge da indicatore di accensione; dato che attraverso questo diodo scorre tutta la corrente di funzionamento del circuito, alla batteria non verrà imposto un ulteriore carico e, anzi, all'esaurirsi della pila l'emissione luminosa calerà di intensità, segnalando la necessità della sostituzione.

REALIZZAZIONE PRATICA

Il nostro strumento deve essere inserito in un contenitore metallico ben schermato. La realizzazione può essere effettuata sullo stampato il cui disegno è riportato in **figura 2/A**, oppure su basetta millefori. Tutti i collegamenti interessati dalla radiofre-

quenza dovranno essere cortissimi.

Le prese per l'induttanza da misurare, J1 e J2, vanno tenute lontane il più possibile dal condensatore variabile C7: le vostre dita dovranno essere infatti ben distanti dal campo generato dalla bobina sottoposta a misurazione, per evitare letture errate! Per Q1 e Q2 potete usare qualsiasi piccolo transistor npn come 2N2222, 2N3904, 2N4124, eccetera.

L1 è un'impedenza di blocco, il cui valore può essere compreso tra 390 μH e 2,5 mH. La scelta va effettuata in base alla frequenza dell'oscillatore: ad esempio 2,5 mH a 1 MHz o 390 μH a 10 MHz. Il valore esatto non ha grande importanza, purché al ponte giunga una sufficiente tensione a radiofrequenza.

L2 è un'altra impedenza; questa volta il valore è importante, dato che condiziona la precisione del ponte. Sull'asse del condensatore variabile andrà fissato un cerchio di materiale plastico, che fungerà da scala di lettura. La calibrazione della scala verrà effettuata in fase di taratura. Alternativamente potete fissare una lancetta all'asse e riportare la scala di lettura sul frontale dell'apparecchio.

Lo strumento è un indicatore di sintonia a zero centrale recuperato da un sintonizzatore FM, con movimento di 200 μA ; potete usare anche amperometri da 50-0-50 o 100-0-100 μA .

TARATURA

Il sistema più semplice per tarare il nostro strumento è quello di collegare impedenze di valore noto ai capi di J1 e J2, sintonizzare C7 finché la lancetta si porta sullo zero centrale e trascrivere il valore corrispondente sulla scala di lettura.

Nei negozi di materiale elet-

tronico potete trovare numerose impedenze con valori compresi nella gamma di misura del nostro strumento; la loro tolleranza è circa $\pm 10\%$, sufficientemente accurata per i nostri scopi. Per ottenere altri valori potete collegare in serie e in parallelo più bobine.

USO PRATICO

Con lo strumento spento, collegate la bobina di valore ignoto ai capi di J1 e J2 e ruotate il condensatore variabile C7 in modo che sia completamente chiuso, posizione corrispondente all'estremo inferiore della gamma di lettura dell'impedenza.

Accendete lo strumento: noterete che la lancetta si sposterà da una parte. Regolate C7 fino a riportare la lancetta sullo zero centrale e leggete sulla scala il valore di impedenza risultante. *Attenzione:* regolando C7 lungo l'intera corsa potreste talora ottenere *due* passaggi attraverso lo zero. In questo caso l'indicazione corretta è la prima che otterrete ruotando il variabile a partire dalla sua posizione di induttanza minima.

Se lo strumento funziona regolarmente, ma la lancetta non si sposta dallo zero centrale pur ruotando completamente il variabile, significa che l'impedenza è interrotta oppure non è stata collegata correttamente agli spinotti.

Se invece non riuscite in alcun modo a portare la lancetta sullo zero centrale, l'impedenza ha un valore non compreso nella scala di misura: troppo alto o troppo basso per poter essere valutato.



MAPPE FACSIMILE METEO

FAXPROFESSIONAL

Interfaccia e software FP per la gestione di mappe facsimile con computer IBM compatibili. Riconoscimento automatico di START, STOP, velocità (60,90,120 righe al minuto) con autoimpaginazione della mappa. Definizione grafica 640x350, 640x480, 800x600. Impostazione orari da programma per salvataggio e stampa automatici. Sintonia a monitor per una perfetta centratura. Stampa professionale con routine per 9 e 24 aghi sia a 80 che 136 colonne.

FAX1

Interfaccia e software FAX2 per la decodifica amatoriale di segnali facsimile meteorologico e telefoto d'agenzia con computer IBM compatibili. Campionamento di 2560 punti per riga con uno standard di 120 righe al minuto, shift 400/150 Hz, possibilità di reverse (positivo/negativo). Definizione grafica CGA, stampa molto curata, pari al faxprofessional.

ANTENNA VLF

Espressamente studiata per permettere la ricezione delle OL là dove non vi sia lo spazio di installare un filare. L'antenna VLF, costruita in alluminio anticordal e acciaio inox, ha una ottima resa nell'arco di frequenze comprese tra 20 kHz e 3 MHz e può essere utilizzata fino a 15 MHz.

FONTANA ROBERTO ELETTRONICA Str. Ricchiardo 13 - 10040 Cumiana (TO) - Tel. 011/9058124

MAREL ELETTRONICA

Via Matteotti, 51 - 13062 Candelo (VC) - Tel. 015/2538171

- FR 7A** **RICEVITORE PROGRAMMABILE** - Passi da 10 KHz, copertura da 87 a 108 MHz, altre frequenze a richiesta. Sui commutatori di programmazione compare la frequenza di ricezione. Uscita per strumenti di livello R.F. e di centro. In unione a FG 7A oppure FG 7B costituisce un ponte radio dalle caratteristiche esclusive. Alimentazione 12,5 V protetta.
- FS 7A** **SINTETIZZATORE** - Per ricevitore in passi da 10 KHz. Alimentazione 12,5 V protetta.
- FG 7A** **ECCITATORE FM** - Passi da 10 KHz, copertura da 87 a 108 MHz, altre frequenze a richiesta. Durante la stabilizzazione della frequenza, spegnimento della portante e relativo LED di segnalazione. Uscita con filtro passa basso da 100 mW regolabili. Alimentazione protetta 12,5 V, 0,8 A.
- FG 7B** **ECCITATORE FM** - Economico. Passi da 10 KHz, copertura da 87 a 108 MHz, altre frequenze a richiesta. LED di segnalazione durante la stabilizzazione della frequenza. Alimentazione protetta 12,5 V, 0,6 A.
- FE 7A** **CODIFICATORE STEREOFONICO QUARZATO** - Banda passante delimitata da filtri attivi. Uscite per strumenti di livello. Alimentazione protetta 12,5 V, 0,15 A.
- FA 15 W** **AMPLIFICATORE LARGA BANDA** - Ingresso 100 mW, uscita max. 15 W, regolabili. Alimentazione 12,5 V, 2,5 A. Filtro passa basso in uscita.
- FA 30 W** **AMPLIFICATORE LARGA BANDA** - Ingresso 100 mW, uscita max. 30 W, regolabili. Alimentazione 12,5 V, 5 A. Filtro passa basso in uscita.
- FA 80 W** **AMPLIFICATORE LARGA BANDA** - Ingresso 12 W, uscita max. 80 W, regolabili. Alimentazione 28 V, 5 A. Filtro passa basso in uscita.
- FA 150 W** **AMPLIFICATORE LARGA BANDA** - Ingresso 25 W, uscita max. 160 W, regolabili. Alimentazione 36 V, 6 A. Filtro passa basso in uscita.
- FA 250 W** **AMPLIFICATORE LARGA BANDA** - Ingresso 10 W, uscita max. 300 W, regolabili. Alimentazione 36 V, 12 A. Filtro passa basso in uscita. Impiega 3 transistor, è completo di dissipatore.
- FL 7A/FL 7B** **FILTRI PASSA BASSO** - Da 100 e da 300 W max. con R.O.S. 1,5 - 1
- FP 5/FP 10** **ALIMENTATORI PROTETTI** - Da 5 e da 10 A. Campi di tensione da 10 a 14 V e da 21 a 29 V.
- FP 150/FP 250** **ALIMENTATORI** - Per FA 150 W e FA 250 W.

YAESU
FT-5200/FT-6200
BIBANDA VEICOLARI PER
2m/70 cm e 70/23 cm



Competenza e convenienza operativa sono le caratteristiche di questi nuovi apparati, aggiornati con nuove opzioni che dovranno rivoluzionare la tecnica operativa quali ad es: il controllo remoto sempre via radio, paging con DTMF, chiamata selettiva e sistemi fonici digitali.

- ✓ 50W in VHF e 35W in UHF
- ✓ Dissipatore con raffreddamento forzato
- ✓ 16 memorie per banda, con la registrazione pure del passo di duplice, frequenze indipendenti Tx/Rx ecc.
- ✓ Varie possibilità per la programmazione ed il riavvio della ricerca; canale prioritario, richiamo istantaneo del canale di chiamata (CALL) per ciascuna banda
- ✓ Clonazione dei dati da un apparato all'altro tramite apposito cavetto allacciato alla presa microfonica
- ✓ Incrementi di sintonia impostabili
- ✓ Passo di duplice automatico
- ✓ AFC nel FT-6200
- ✓ Pannello frontale staccabile; il corpo del ricetrasmittitore potrà essere allacciato con un cavo di 3 o 6 metri

- ✓ Controllo remoto tramite l'apposito microfono MW-1 (opzionale)
- ✓ Paging ed indirizzo selettivo tramite il microfono suddetto e l'unità FRC-4 (opzionale); possibilità di 999 ID. Alla ricezione del segnale DTMF con la propria codifica si potrà, a scelta, ottenere l'apertura dello Squelch o la segnalazione tramite toni sintetizzati simili al telefono (emesso una o cinque volte). Con il modo Pager, alla ricezione della propria codifica nonché quella della stazione chiamante, quest'ultima verrà indicata dal visore in modo da poter sapere chi chiama. Sempre con il Paging si potrà procedere alla chiamata delle codifiche preregistrate con tre cifre in sei memorie dedicate nonché le codifiche di 5 stazioni più frequentemente indirizzate, oppure 4 stazioni più una chiamata di gruppo
- ✓ Installando il DVS-3 (opzionale), registratore digitale continuo degli ultimi due minuti di ricezione, si potrà predisporre l'apparato all'auto-ricezione dei messaggi

- ✓ DTMF pervenuti e procedere pure ad una risposta automatizzata
- ✓ Con l'unità FTS-22 Tone Squelch (opzionale) si potrà procedere alla codifica e decodifica di toni sub-audio. Diversi tipo di microfono con relative staffe di supporto sono a disposizione nonché una vasta gamma di accessori per le funzioni dedicate

*Perché non aggiornare
 la propria attività
 con i recenti progressi tecnici?*

YAESU

marcucci
 s.p.a.

Uffici: Via Rivoltana n.4 Km. 8,5-Vignate (MI)
 Tel. 02/95360445-Fax 02/95360449
 Show-room-Via F.lli Bronzetti, 37-Milano
 Tel. 02/7386051

BOTTAZZI
 BOTTAZZI GIUSEPPE & C. SNC

RICETRASMISSIONI
 SEGRETERIE TELEFONICHE
 TELEFONIA - TELEFAX - CENTRALINI

P.zza Vittoria 11
 20122 Brescia
 tel. 030/46002-42267



V. Carducci, 19 - Tel. 0733/579650 - Fax 0733/579730 - 62010 APPIGNANO (Macerata) - CHIUSO LUNEDÌ MATTINA



GALAXI URANUS
PREZZO INTERESSANTE



PRESIDENT JACKSON 226 CH
AM-FM-SSB - 10W AM - 21W PEP SSB



INTEK STAR SHIP 34S AM/FM/SSB
INTEK TORNADO 34S AM/FM/SSB
GALAXY PLUTO 271 CH AM/FM/SSB



RANGER RCI-2950
25 W ALL MODE - 26/32 MHz



PRESIDENT LINCOLN 26+30 MHz
AM-FM-SSB-CW - 10W AM - 21W PEP SSB
A RICHIESTA: DUAL BANDER 11/45

NEW GALAXI SATURN TURBO



26-32 MHz - 220 V - 50 Hz
CW/AM FM 50 W
LSB USB 100 W
Uscita audio power
oltre 3 W - 8 OHMS

TUTTO PER IL

PACKET RADIO

NEW TNC-222 "ZGP" per IBM/PC e C/64:

- Uscita RS 232 per PC o TTL per C64 completo di batteria Back Up
- new eeprom 4.01.

Prezzo netto L. 348.000 (IVA inclusa)

NEW DIGIMODEM "ZGP" per IBM/PC e C/64:

- Due velocità selezionabili: 300 Baud HF e 1200 Baud VHF • fornito gratuitamente di programma DIGICOM • manuale istruzioni in italiano in omaggio.

Prezzo netto L. 130.000 (IVA inclusa)



YAESU FT-767
Da 1,8 a 432 MHz - 100 W in HF, 10 W in VHF/UHF - Incrementi da 10 Hz a 100 kHz - Doppio VFO.

PREZZO SPECIALE
con scheda 50 MHz.

STANDARD C520/528
VHF/UHF - bibanda.

STANDARD 5600 D/5608 D
40 W UHF - 50 W VHF - Doppia ricezione simultanea - Microfono con display LCD - Tono 1750 Hz - Vasta escursione di freq. RTX.



KENWOOD TS-790E
Multibanda VHF/UHF - All mode 45 W VHF, 40 W UHF - Auto-tracking per RTX via satellite. Doppio ascolto full duplex in tutti i modi. Unità 1200 MHz optional.



ICOM IC-W2 E
TX 138 - 174 - 380 + 470 - RX 110 - 174 - 325 + 515 - 800 + 980 - Estensione a 960 MHz 5 W - 30 memorie per banda - 3 potenze regolabili.

ICOM IC-24 ET
Ricetrasmittitore bibanda FM 5 W 144-148 MHz 430-440 MHz con ascolto contemporaneo sulle 2 bande.

NOVITÀ 1992



YAESU FT-850
Ricetrasmittitore HF 100 W - Accordatore automatico di antenna incorporato - Doppio VFO - Incrementi da 10 Hz a 100 kHz.



KENWOOD TM-741E
RTX veicolare VHF/UHF FM multibanda - 144 MHz 430 MHz + terza banda optional (28 MHz; 50 MHz o 1,2 GHz) - 50 W in 144 MHz, 35 W 430 MHz.



KENWOOD TM-702E/TM-731E
FM dual bander VHF-UHF - Doppio ricevitore doppio display - Passi da 5-10-15-20-12,5-25 kHz - DTSS - Uscita 25 W/50 W - Microfono multifunzioni.

YAESU FT-26 / FT-78
Nuovo portatile miniaturizzato, più piccolo e leggero dell'FT-23 con vox inserito, 53 memorie, controllo automatico del consumo della batteria, 4 livelli di potenza selezionabili. Si accettano prenotazioni.
YAESU FT 415 / FT 815
Stesse caratteristiche dell'FT-26 ma con tastiera DTMF.



KENWOOD TS 850 S/AT
RTX in SSB, CW, AM, FM e FSR - 100 kHz, 30 MHz - 108 dB - 100 W - 100 memorie - presa RS 232 - 2 VFO - Alim. 13,8 V.



KENWOOD TS 450 S/AT - 690 S/AT
Copre tutte le bande amatoriali da 100 kHz a 30 MHz (50-54 MHz TS 690 S/AT) - All Mode - Tripla conversione con DTS - Step 1 Hz - Accord. aut. - Filtro selez. - 100 memorie - Indicatore digitale a barre - Speak processor audio - Display LCD multifunzione.



KENWOOD TS 140 S / TS 680 S
Ricetrasmittitore HF - Opera su tutte le bande amatoriali da 500 kHz a 30 MHz e da 50 a 54 MHz (solo 680 S).



YAESU FT-1000/FT-990
2 VFO - 100 kHz - 30 MHz - All Mode - 100 memorie - 200 W RF (FT 990 100 W RF).
PREZZO PROMOZIONALE

ICOM IC-R1 - AM/FM a vasto spettro 100 kHz a 1300 MHz 100 memorie.



ICOM IC-R7100 - Ricevitore a largo spettro freq. da 25 MHz a 1999 MHz - All Mode - Sensibilità 0,3 - μvolt - 900 memorie.

SPEDIZIONI ANCHE CONTRASSEGNO - VENDITA RATEALE (PER CORRISPONDENZA IN TUTTA ITALIA) CENTRO ASSISTENZA TECNICA - RIPARAZIONI ANCHE PER CORRISPONDENZA

Il DX in onde medie

• Giuseppe Zella •

1190 kHz: il canale offre solamente due emittenti Latino-Americane; la famosa canadese "*CHTN*" dalla città di Charlottetown ha cambiato la propria frequenza ed è attualmente operante su 720 kHz, canale del tutto inagibile dalle nostre parti. Anche la statunitense *WOWO* è divenuta una rarità, in questo periodo, pur essendo sempre attiva in questa frequenza. Rimangono quindi le possibilità offerte dalla famosa *RADIO AMERICA - LR9* di Buenos Aires, Argentina, una consuetudine negli anni di minimo solare, un po' più difficile attualmente. È comunque ricevibile già dai primi di settembre tra le 00,00 e le 01,00 UTC con segnali discreti, ma non certo paragonabili all'intensità dei "periodi giusti". L'altra latino americana è la brasiliana "*RADIO TROPICAL DE NATAL (RADIO TRAIRY)*", dalla città di Natal, capoluogo della regione del Rio Grande do Norte, la stessa di Radio Tapuyo. A differenza di quest'ultima, i segnali di *RADIO TROPICAL* non sono altrettanto intensi, perché trasmessi con minore potenza; anche se il trasmettitore è in grado di fornire la potenza di 10 kW, essa viene utilizzata solamente nelle ore diurne e ridotte a soli 1000 watt dal tramonto del sole locale e per tutta la notte. Le ragioni de-

terminanti la riduzione della potenza sono di natura tecnica e cioè legate alla propagazione; infatti, l'onda ionosferica o "sky wave" dell'emissione, che nelle ore diurne è praticamente circostante la località d'emissione, nelle ore notturne si propaga a grande distanza (giunge sino in Italia) e crea problemi d'interferenza ad altre emittenti brasiliane e ai paesi confinanti, anch'esse operanti nella frequenza di 1190 kHz. Analoghe condizioni le abbiamo notate in altre nazioni latino americane e nei "canali regionali" nord americani. Comunque, la favorevolissima ubicazione della città di Natal, direttamente sulle rive dell'Atlantico, è un elemento importante ai fini del minore assorbimento dell'energia dell'onda elettromagnetica che, associato alle ideali condizioni di radio propagazione, permettono la ricezione di *RADIO TROPICAL* a livelli incredibili d'intensità, se raffrontati appunto alla modesta potenza d'emissione ed alla distanza, che è pur sempre di oltre 7000 chilometri. Naturalmente, le condizioni attuali non possono essere considerate ottimali e quindi i segnali sono di gran lunga inferiori alle effettive possibilità. La presenza di Radio America complica ulteriormente la situazione sul canale che, tra l'altro, non è dei più tranquil-

li, dal punto di vista delle interferenze dai canali adiacenti europei. In questo caso, l'efficienza dell'antenna direzionale e le proprietà di selettività e sensibilità di rivelazione ECSS del ricevitore, vengono messe alla prova. Infatti, entrambe le emittenti giungono a pari orario, tra le 00,00 e le 01,00 UTC e le possibilità di separazione sono affidate quindi alle caratteristiche direzionali dell'antenna. Il tipo di programmazione diffusa da *RADIO TROPICAL*, che meglio contribuisce all'identificazione prima della diffusione dell'identificazione vera e propria, è quella sportiva. Le radiocronache di partite di calcio diffuse dalle stazioni brasiliane sono inequivocabili per lo stile e, naturalmente, per la lingua portoghese (o brasiliana) utilizzata. Tra ottobre e novembre vengono disputate molte partite, tanto a livello regionale che nazionale e quindi capita certamente di essere sintonizzati almeno una volta su quest'emittente. I maggiori problemi d'interferenza derivano dal canale adiacente europeo di 1197 kHz, con degli splatters poderosi, analogamente a quello inferiore di 1188 kHz, quest'ultimo un po' meno problematico; quindi la demodulazione da preferirsi è senza dubbio la LSB.

1200 kHz: canale utilizzabile sino alle 01,30 UTC, dopodì-

ché le interferenze, derivanti dall'inizio delle trasmissioni di Radio Mosca su 1197 kHz, non lasciano molto spazio, così come non lascia molte alternative il canale europeo superiore di 1206 kHz, se non si utilizza un'antenna direzionale efficiente. Già dai primi del mese d'ottobre sono ricevibili le due nord americane che si contendono la frequenza: la "CFGO", canadese di Ottawa e la "WOAI", la statunitense di San Antonio, Texas. Entrambe diffondono con la potenza di 50 kW e l'intensità dei segnali; è comunque di buon livello anche in periodi come quelli attuali. "CFGO" opera su 1200 kHz dal 5 gennaio 1986, dopo aver investito circa un milione di dollari canadesi nella costruzione di un nuovo sistema d'antenna trasmittente e nelle infrastrutture per l'installazione del nuovo trasmettitore, come conseguenza del cambio di frequenza da 1440 all'attuale di 1200 kHz. In questo caso, il cambio di frequenza è stato dettato da ragioni di mercato ovvero di potenziamento dell'area di copertura del proprio segnale; inoltre ne hanno tratto vantaggio anche gli ascoltatori non propriamente localizzati in nord America, dato che, prima di questo mutamento di frequenza, era un'impresa quasi disperata tentare di riceverne i segnali. Infatti, su 1440 kHz operava, ed opera tuttora, la super potente Radio Luxembourg ultra nota a qualunque principiante delle onde medie ed ai cultori della musica rock. Questo tipo di musica è anche il "formato" di programmazione della CFGO, oltre che gli spazi dedicati alla pubblicità, programmazione che la distingue nettamente dal "formato" della "texana WOAI". Infatti, essa è prevalentemente dedicata all'informazione generale e sportiva, tant'è che molto spesso vengono diffuse radiocronache d'incontri di baseball e di

football americano al seguito delle locali squadre di San Antonio. La domenica sera diffonde anche programmi religiosi prodotti dalla locale "Chiesa" evangelica e questo tipo di programma potrebbe indurre a pensare a qualche cosa di ben più esotico: in realtà è sempre WOAI. Entrambe le emittenti sono ricevibili in contemporanea a partire dalle 01,30 UTC e sono separabili tra loro facendo uso della già citata antenna direzionale che allevia anche i noiosi splatters dai canali adiacenti europei già citati. Altre due emittenti sono rice-

vibili su questa frequenza; ubicate in sud America, sono quindi soggette alle note regole del meccanismo di propagazione che propone alternativamente segnali dal nord America o segnali dal sud America, ovvero da nord e sud dell'Equatore terrestre. La brasiliana "RADIO CULTURA DE SAO PAULO" da San Paolo, emittente che opera anche su altre frequenze ad onda corta, ed una nuova stazione ubicata nella zona nord orientale dell'Argentina, la Provincia di Corrientes. La stazione "LT6 - RADIO GENARO BERON DE ASTRA-



Coverage Map

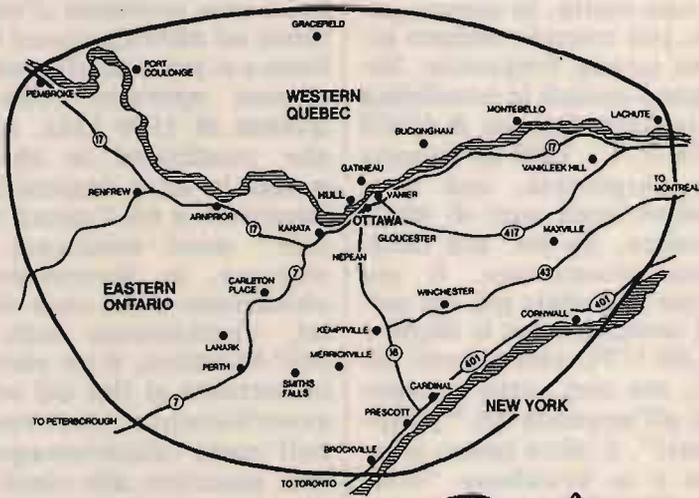

*Good Time Radio
Ottawa-Hull*

THE POWER STATION
FOR CANADA'S 3RD LARGEST METRO MARKET,
EASTERN ONTARIO AND WESTERN QUEBEC

«COVERAGE MAP» o carta indicante il diagramma di copertura primaria del segnale di CFGO, 1200 kHz, da Ottawa; si nota la forma particolarmente appiattita del lobo principale, verso nord, a protezione d'interferenza alle emittenti dell'area francofona del Quebec.

DA", è localizzata nella città di Goya, sul Rio Paraná, località che conta una nutrita colonia di discendenti di friulani ed udinesi in particolare: la colonia Carolina. La potenza d'emissione di 10 kW, irradiata con antenna verticale di 73 metri e caratteristica omnidirezionale, oltre alla particolare ubicazione molto vicina al Brasile, fanno sì che i segnali di "LT6" e di "Radio Cultura" giungano in contemporanea. Quindi, senza l'utilizzo di un'antenna direzionale, risulta non poco problematico attenuare i segnali della brasiliana che, tra l'altro, diffonde con potenza doppia. Entrambe sono ricevibili dalla fine di ottobre, tra le 01,00 e le 02,00 UTC, con programmi musicali per Radio Cultura e notiziario per "LT6", "formati" che non lasciano dubbi anche a fronte del fatto che le lingue parlate sono rispettivamente il portoghese e lo spagnolo. A conclusione dell'attuale prospettiva offerta da questo prodigo canale, da metà ottobre è ricevibile un'altra sud Americana, la colombiana "RADIO SUPER" dalla città di Cali, emittente dell'omonimo "network", noto come "CADENA SUPER DE COLOMBIA", presente anche in onde corte con un'unica emittente, la famosa "VOZ DEL LLANO" (voce della pianura) che trasmette nella frequenza di 6115,85 kHz. "RADIO SUPER DE CALI" è ricevibile dopo le 02,00 UTC, con segnali di discreta intensità e programmi sportivi, alcuni d'origine locale, altri ritrasmessi in collegamento con altre emittenti della "CADENA SUPER"; in questo caso, l'identificazione è anche meno difficile in quanto abbondano gli annunci per la "Cadena Super". Nell'orario citato non vi sono interferenze da parte delle altre emittenti latino-americane operanti nella medesima frequenza; i segnali sono già molto atte-



nuati e, utilizzando l'antenna direzionale, è possibile eliminarli totalmente, attenuando anche notevolmente le interferenze derivanti dal canale adiacente europeo di 1206 kHz, grazie al fatto che le emissioni interferenti sono in opposizione alla direzione di puntamento dell'antenna per la ricezione della colombiana. Tra tutte quelle sin qui elencate ed effettivamente ricevibili, quest'ultima è senza dubbio la meno regolare e l'ascolto è molto spesso il frutto di ripetuti appostamenti giornalieri, ovvero della casualità di condizioni di propagazione.

1210 kHz: altro canale che presenta una interessante novità rispetto agli anni precedenti: la stazione venezuelana, *RADIO CORO*, ubicata nell'omonima città sulla costa settentrionale del Venezuela, dominatrice di questo canale, ha cambiato frequenza seguendo la tendenza di molte altre emittenti ad onda media che optano per frequenze inferiori ai 1000 kHz. Le ragioni sono sempre quelle di ridurre il problema dell'onda ionosferica nelle ore notturne, infatti il fenomeno è molto meno accentuato nelle frequenze sotto i 1000 kHz. Grazie a questo spostamento ed alla conseguente assenza d'interferenza, in questa frequenza è possibile ricevere già dai primi giorni d'ottobre una stazione di Puerto Rico, la "RADIO HOY - WHOY". Impresa disperata in passato per la presenza di Radio Coro che con i suoi 10 kW di potenza, l'emissione direzionale orientata verso i Caraibi e le trasmissioni ininterrotte per le 24 ore, non lasciava assolu-

tamente spazio; attualmente l'ascolto di "WHOY" è possibile già dalle 01,00 UTC.

I programmi sono molto spesso di tipo sportivo, con ritrasmissione di radio cronache d'incontri di baseball (bebbòl come viene definito localmente), intercalati da brevi spots pubblicitari e da qualche annuncio d'identificazione; le emissioni sono diffuse in lingua spagnola, anche se il call è secondo lo schema nord americano; d'altra parte, lo stato di Puerto Rico è parte degli U.S.A. e quindi il regolamento in materia di telecomunicazioni è appunto quello vigente nell'area continentale degli "states". In questa frequenza è comunque presente un'altra stazione venezuelana, *RADIO ANZOATEGUI*, dal nome dello stato o regione venezuelana, sulla costa caraibica nord orientale, ed ubicata nella città di Barcelona. La potenza d'emissione è di 10 kW ms, probabilmente per il non molto efficiente sistema d'antenna trasmittente, il segnale non è assolutamente paragonabile a quello della Radio Coro di buona memoria; grazie a questo fatto, ed utilizzando un'efficiente antenna direzionale è possibile la separazione delle due emittenti. *RADIO ANZOATEGUI* è comunque ricevibile già dalle 00,00 UTC, ed i suoi segnali raggiungono una buona intensità verso la fine d'ottobre e nei mesi seguenti. Il formato di programmazione è di tipo musicale, in parte dedicato alla musica popolare della zona, la musica salsa, ed in parte dedicato alla musica moderna che viene definita con il termine di "musica joven" o musica giovane. Altra



novità nord americana è il cambio di call e di formato di programmazione di un'altra famosa e tradizionale emittente "U.S.A", operante in questa frequenza: la "WCAU" di Philadelphia, ora in aria con il nuovo call "WOGL". Quindi un'altra famosissima emittente con un lungo e brillante passato che, come nel caso dell'WNBC di New York, cessa di esistere nella sua veste tradizionale di "talk station". Il formato di programmazione dell'attuale "WOGL" (il call è quello dell'emittente in FM) è dedicato

ad argomenti meno impegnativi dal punto di vista socio culturale: tratta di sport, musica moderna e dà pochissimo spazio all'informazione "CBS", come non avveniva invece per la ex "WCAU"; naturalmente non mancano i momenti dedicati alla pubblicità. È comunque rimasto quasi immutato il famoso annuncio d'identificazione "twelve ten, WCAU, A.M", modificato attualmente nel semplice "twelve ten, WGOL". È ricevibile già dai primi giorni d'ottobre, dopo le 01,30 UTC ed è indispensa-

bile l'utilizzo dell'antenna direzionale, dato che giunge talvolta in contemporanea a WHOY e/o alla Radio Anzoategui, esattamente come accadeva nel caso della ex WCAU; ciò significa che la potenza d'emissione e, soprattutto, la caratteristica di radiazione del sistema d'antenna sono rimaste esattamente come in precedenza, quindi 50 kW di potenza e radiazione omnidirezionale. Le novità ad onda media non sono certo terminate, ma per il momento fermiamoci qui.

ITS ITALSECURITY - SISTEMI E COMPONENTI PER LA SICUREZZA

00142 ROMA - VIA ADOLFO RAVÀ, 114-116 - TEL. 06/5411038-5408925 - FAX 06/5409258

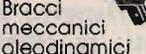
| | | | |
|---|--|--|--|
|  ITS/M Monitor 12" |  Ottiche |  Fotocellula |  Telecomandi |
|  ITS/2 2/3" telecamera |  Custodia |  Bracci meccanici oleodinamici |  Centrali |

SUPER OFFERTA TVCC '90

| | |
|--------------------------------------|------------|
| N. 1 Telecamera + N. 1 Monitor | L. 550.000 |
| N. 1 Custodia | L. 140.000 |
| N. 1 Ottica 8 mm | L. 75.000 |
| New '90: CCD 0.3 Lux Ris > 480 linee | L. 690.000 |

OFFERTA KIT AUTOMATISMI '90

| | | | |
|--|------------|-------|-----------|
| 1 Braccio meccanico | L. 250.000 | Foto | L. 50.000 |
| 1 Braccio eleodinamico | L. 450.000 | Lamp | L. 15.000 |
| Centrale con sfasamento | L. 150.000 | TX-RX | L. 90.000 |
| Motore per serranda universale L. 185.000 ed ogni altro tipo di motore | | | |

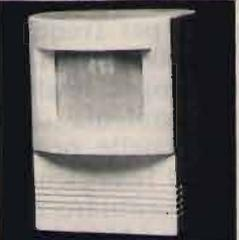
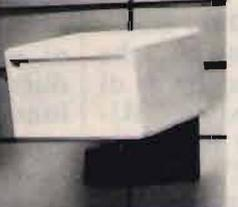
| | | | | |
|---|--|---|--|--|
|  ITS 204 K |  IR IRIS |  ITS 9900 |  MX 300 |  ITS 101 |
|---|--|---|--|--|

SUPER OFFERTA 90: N. 1 Centrale di comando ITS 4001 500 mA - N. 4 Infrarossi Fresnell ITS 9900 con memoria 90° 15 mA - N. 1 Sirena Autoalimentata ITS 101 130 dB - **TOTALE L. 360.000**

| | | |
|--|--|--|
|  TELEALLARME ITS TD2/715 2 canali omologato PT e sintesi vocale con microfono L. 220.000 NOVITÀ | Kit video: TELECAMERA + MONITOR + CAVO + STAFFA + OTTICA + MICROFONO E ALTOPARLANTE L. 440.000 Inoltre: TELECAMERE CCD - ZOOM - AUTOIRIS - CICLICI - TVCC - DISTRIBUTORI BRANDEGGI / ANTINCENDIO - TELECOMANDI - VIDEOCITOFONIA - TELEFONIA - Automatismi: 2.000 ARTICOLI E COMPONENTI PER LA SICUREZZA - Telefonia senza filo da 300 mt. a 20 Km. - OCT 100 radiotelefono veicolare, sistema cellulare 900 MHz portatile L. 1.700.00 + IVA I PREZZI SI INTENDONO + IVA | SUPERFONE CT-505HS L. 580.000  SUPERFONE CT-3000 L. 1.300.000   |
|--|--|--|

RICHIEDERE NUOVO CATALOGO '91 CON L. 10.000 IN FRANCOBOLLI

ANTENNE C.B.

ECO ANTENNE



IL MONDO IN CASA

14020 SERRAVALLE (ASTI) - ITALY
TEL. (0141) 29.41.74 - 21.43.17

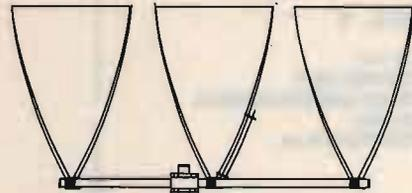

DELTA LOOP 27

ART. 15

ELEMENTI: 3
S.W.R.: 1:1,1
GUADAGNO: 11 dB
IMPEDEENZA: 52 Ohm
LUNGHEZZA D'ONDA: 1
ALTEZZA: 3800 mm
MATERIALE: ALLUMINIO ANTICORRODAL

DELTA LOOP 27

ART. 16

ELEMENTI: 4
S.W.R.: 1:1,1
GUADAGNO: 13,2 dB
IMPEDEENZA: 52 Ohm
LUNGHEZZA D'ONDA: 1
ALTEZZA: 3800 mm
MATERIALE: ALLUMINIO ANTICORRODAL

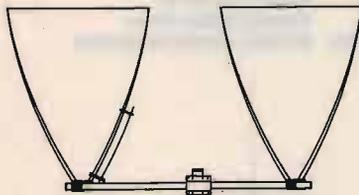

DELTA LOOP 27

ART. 14

ELEMENTI: 2
S.W.R.: 1:1,1
GUADAGNO: 9,8 dB
IMPEDEENZA: 52 Ohm
LUNGHEZZA D'ONDA: 1
ALTEZZA: 3800 mm
MATERIALE: ALLUMINIO ANTICORRODAL



GP 4 RADIALI 27

ART. 2

S.W.R.: 1:1,1
POTENZA MAX: 1000 W
MATERIALE: ALLUMINIO ANTICORRODAL
PESO: 1300 g
ALTEZZA STILO: 2750 mm

ROMA 1 5/8 - 27 HHZ.

ART. 7

S.W.R.: 1:1,1
GUADAGNO: 7 dB +
PESO: 3300 g
ALTEZZA STILO: 6830 mm
POTENZA MAX: 3000 W
MATERIALE: ALLUMINIO ANTICORRODAL

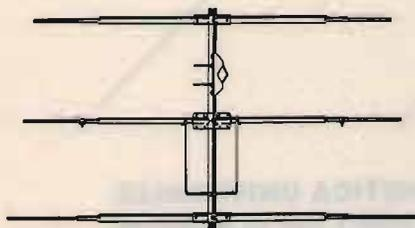
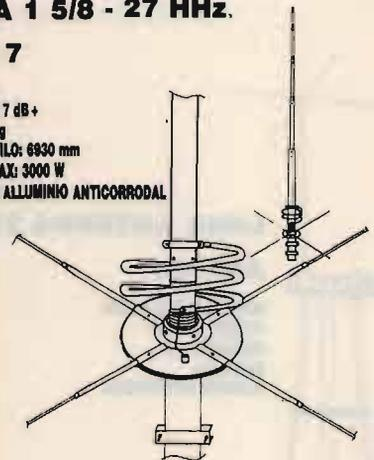

DIRETTIVA YAGI 27

ART. 8

ELEMENTI: 3
GUADAGNO: 8,5 dB
S.W.R.: 1:1,2
LUNGHEZZA: 5500 mm
BOOM: 2900 mm
PESO: 3300 g
MATERIALE: ALLUMINIO ANTICORRODAL

TIPO PESANTE

ART. 10

ELEMENTI: 3
PESO: 6500 g



DIRETTIVA YAGI 27

ART. 9

ELEMENTI: 4
GUADAGNO: 10,5 dB
S.W.R.: 1:1,2
LUNGHEZZA: 5500 mm
LUNGHEZZA BOOM: 3950 mm
PESO: 8100 g
MATERIALE: ALLUMINIO ANTICORRODAL

TIPO PESANTE

ART. 11

ELEMENTI: 4
PESO: 9600 g

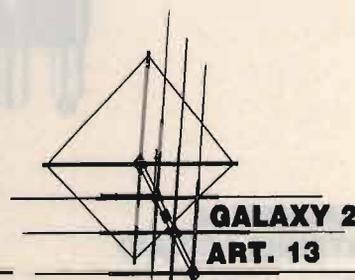

GALAXY 27

ART. 13

ELEMENTI: 4
GUADAGNO: 14,5 dB
POLARIZZAZIONE: DOPPIA
S.W.R.: 1:1,1
LUNGHEZZA BANDE: 2000 Kc
LUNGHEZZA ELEMENTI: 5000 mm
LUNGHEZZA BOOM: 4820 mm
MATERIALE: ALLUMINIO ANTICORRODAL

GP 3 RADIALI 27

ART. 1

S.W.R.: 1:1,1
 POTENZA MAX: 1000 W
 MATERIALE: ALLUMINIO ANTICORRODAL
 PESO: 1100 g
 ALTEZZA STILO: 2750 mm

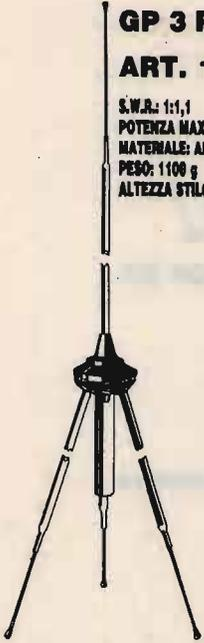

THUNDER 27

ART. 4

S.W.R.: 1:1,1
 POTENZA MAX: 1000 W
 MATERIALE: ALLUMINIO ANTICORRODAL
 QUADAGNO: 6 dB
 PESO: 1200 g
 ALTEZZA STILO: 1750 mm

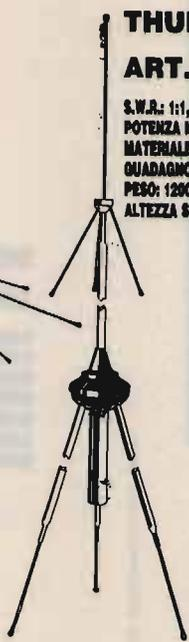

GP 8 RADIALI 27

ART. 3

S.W.R.: 1:1,1
 POTENZA MAX: 1000 W
 MATERIALE: ALLUMINIO ANTICORRODAL
 PESO: 1300 g
 ALTEZZA STILO: 2750 mm



RINGO 27

ART. 5

S.W.R.: 1:1,1
 POTENZA MAX: 1000 W
 QUADAGNO: 6 dB
 PESO: 1300 g
 ALTEZZA STILO: 5500 mm
 MATERIALE: ALLUMINIO ANTICORRODAL



WEGA 27

ART. 6

S.W.R.: 1:1,1
 BANDA PASSANTE: 2500 Kc
 QUADAGNO: SUPERIORE 7 dB
 PESO: 3700 g
 ALTEZZA STILO: 5950 mm
 LUNGHEZZA RADIALI: 1000 mm
 MATERIALE: ALLUMINIO ANTICORRODAL

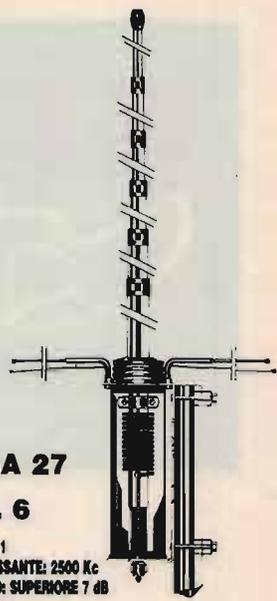

LUNA ANTENNA 27

ART. 39

BANDA PASSANTE: 1800 Kc
 ALTEZZA: 3200 mm
 QUADAGNO: 6 dB
 MATERIALE:
 ALLUMINIO ANTICORRODAL



**DELTA 27
 ANTENNA PER
 BALCONI, INTERNI,
 CAMPEGGI, ROULOTTES,
 IMBARCAZIONI,
 UFFICI, ECC.**

ART. 19

ALTEZZA: 1000 mm
 S.W.R. MAX: 1:1,5
 LARGHEZZA BANDA: 3000 Kc
 POTENZA: 250 W
 PESO: 650 g



BOOMERANG 27 corta

ART. 20

ALTEZZA: 1550 mm
 S.W.R.: 1:1,2
 POTENZA MAX: 350 W
 PESO: 700 g



BOOMERANG 27

ART. 21

ALTEZZA: 2750 mm
 S.W.R.: 1:1,2
 POTENZA MAX: 500 W
 PESO: 800 g



**BASE MAGNETICA
 PER ANTENNE ACCIAIO**

ART. 17

DIAMETRO BASE: 105 mm
 ATTACCO: SO 239
 CAVO: 3500 mm

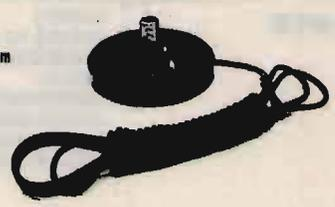

**BASE MAGNETICA UNIVERSALE
 adatta per tutti i tipi di antenne.**

ART. 38

DIAMETRO BASE: 105 mm
 FORO: 11 mm





**PIPA 27
ART. 22**

S.W.R.: 1:1,5 MAX
POTENZA: 40 W
ALTEZZA: 690 mm
PESO: 80 g

**VEICOLARE 27
ACCIAIO CONICO
ART. 23**

ALTEZZA: 1320 mm
FORO CARROZZERIA: 11 mm
CAVO: 3500 mm
ATTACCO: PL



**VEICOLARE 27
ACCIAIO CONICO
ART. 24**

ALTEZZA: 1620 mm
FORO CARROZZERIA: 11 mm
CAVO: 3500 mm
ATTACCO: PL



**VEICOLARE 27
ACCIAIO CONICO
CON SNODO
ART. 25**

ALTEZZA: 1320 mm
FORO CARROZZERIA: 11 mm
CAVO: 3500 mm
ATTACCO: PL

ART. 26

ALTEZZA: 1620 mm
FORO CARROZZERIA: 11 mm
CAVO: 3500 mm
ATTACCO: PL



**ANTENNA
MAGNETICA 27
ACCIAIO CONICO
ART. 28**

DIAMETRO BASE: 105 mm
ALTEZZA ANTENNA: 1320 mm
ATTACCO: PL
CAVO: 3500 mm

ART. 29

DIAMETRO BASE: 105 mm
ALTEZZA ANTENNA: 1620 mm
ATTACCO: PL
CAVO: 3500 mm

**VERTICALE
CB.
ART. 199**

QUADAGNO: 5,0 dB.
ALTEZZA: 3500 mm
POTENZA: 400 W
PESO: 2000 g



**VEICOLARE
27 IN FIBRA
NERA
TARABILE
ART. 29**

ALTEZZA: 840 mm
MOLLA: INOX
SNODO: REGOLABILE
CAVO: 3500 mm

ART. 31

ALTEZZA: 1340 mm
MOLLA: INOX
SNODO: REGOLABILE
CAVO: 3500 mm



**VEICOLARE
27 IN FIBRA
NERA
TARATA
ART. 30**

ALTEZZA: 960 mm
LUNGHEZZA D'ONDA: 5/8
SISTEMA: TORCIGLIONE
SNODO: REGOLABILE
CAVO: 3500 mm



**VEICOLARE
27 IN FIBRA
NERA
TARATA
ART. 32**

ALTEZZA: 1230 mm
SISTEMA: ELICOIDALE
MOLLA: INOX
SNODO: REGOLABILE
CAVO: 3500 mm



**VEICOLARE
27 IN FIBRA
NERA
TARATA
ART. 33**

ALTEZZA: 1780 mm
SISTEMA: ELICOIDALE
MOLLA: INOX
SNODO: REGOLABILE
CAVO: 3500 mm



**VEICOLARE
HERCULES 27
ART. 34**

ALTEZZA: 1780 mm
STILO CONICO: \varnothing 10 - 5 mm FIBRA
SISTEMA: ELICOIDALE
MOLLA: INOX
SNODO: REGOLABILE
CAVO: 3500 mm
FIBRA RICOPERTA NERA - TARATA

**ANTENNA
DA BALCONE,
NAUTICA,
CAMPEGGI E
DA TETTO
MEZZA ONDA
Non richiede
plani
riflettenti!
ART. 200**

QUADAGNO: 5 dB
ALTEZZA: 2200 mm
POTENZA: 400 W
PESO: 1900 g



**DIPOLO 27
ART. 43**

FREQUENZA: 27 MHz
LUNGHEZZA TOTALE: 5500 mm
COMPLETO DI STAFFA E CENTRALE



**STAFFA INOX
DA GRONDA
ART. 41**

FORO: 11 OPPURE 15,5

ANTENNE PER 45 E 88 M.

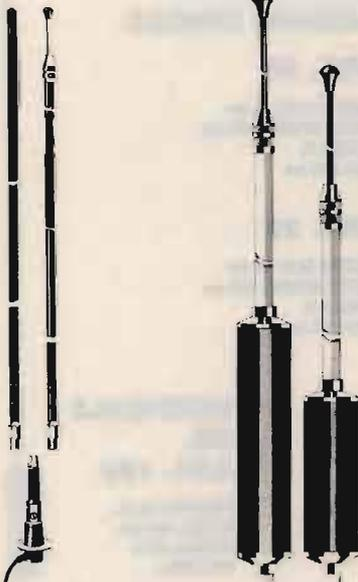

**MOBILE ANTENNA
11/45m IN FIBRA NERA**

ART. 101

ALTEZZA: 1800 mm
45m: REGOLABILE
11m: TARATA

**VEICOLARE 11/45M
CON BOBINA
CENTRALE SERIE
DECAMETRICHE**

ART. 103

ALTEZZA: 1500 mm
45m: REGOLABILE
11m: REGOLABILE

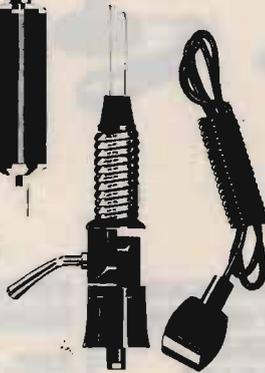

**VEICOLARE
45/88m
IN FIBRA
NERA**

ART. 104

ALTEZZA: 1850 mm
45m: REGOLABILE
88m: REGOLABILE

VERTICALE 11/45m

ART. 106

ALTEZZA: 5900 mm
S.W.R. 11m: 1:1,1
S.W.R. 45m: 1:1,1
PESO: 2750 g

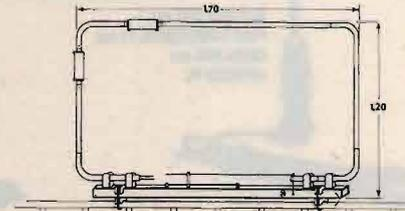

**BALCONE TRAPPOLATA
11/15/20/45m**

ART. 44

S.W.R.: 1:1,2
IMPEDEZZA: 52 Ohm
LARGHEZZA: 1700 mm
ALTEZZA: 1200 mm
PESO: 2500 g



VERTICALE 45/88

ART. 107

ALTEZZA: 4800 mm
S.W.R. 45/88: 1:1,2



DIPOLO FILARE 45m

ART. 111

LUNGHEZZA: 22000 mm
PESO: 900 g
S.W.R.: 1:1,2



**DIPOLO FILARE
TRAPPOLATO**

11/45

ART. 113

LUNGHEZZA: 14500 mm
S.W.R. 11/45m: 1:1,2
MATERIALE: RAME
PESO: 1450 g

**DIPOLO
TRAPPOLATO**

45/88m

ART. 109

LUNGHEZZA: 20000 mm
S.W.R. 45/88: 1:1,2
PESO: 1800 g
MATERIALE: RAME

**DIPOLO
TRAPPOLATO
45/88m**

ART. 108

LUNGHEZZA: 30000 mm
S.W.R.: 1:1,3 o meglio
PESO: 1700 g
MATERIALE: RAME

**DIPOLO
CARICATO
45m**

ART. 112

LUNGHEZZA: 10500 mm
S.W.R.: 1:1,2
PESO: 900 g
MATERIALE: RAME

ANTENNE PER APRICANCELLI

**modelli e frequenze
secondo esigenze cliente**

RICAMBI PER RADIOTELEFONI "SIP"

APPARATI COMPLETI 450/900 MHz



Ricambi per microtelefono
HA 30



Ricambi per microtelefono
HA 13

RICAMBI PEIKER:

Tastiere in gomma conduttiva per MB44S/450 MB45/450 MB45S/450 Ascom. Capsule microfoniche ed auricolari. Circuiti stampati per HA 13 - HA 30. Displai per HA 13 - HA 30. Parti plastiche di ricambio per HA 13 - HA 30.

ANTENNA 900 MHz PER APPARATI PORTATILI E TRASPORTABILI

| | |
|--|-----------|
| Antenna "Stubby" (corta) per Nokia Cytiman | L. 42.000 |
| Antenna Standard (lunga) per Nokia Cytiman | L. 48.000 |
| Antenna "Stubby" (corta) per Motorola 8500-8800X | L. 42.000 |
| Antenna Standard (lunga) per Motorola 8500-8800X | L. 48.000 |
| Antenna "Stubby" (corta) per Olivetti OCT 100 | L. 42.000 |
| Antenna "Stubby" (corta) per trasportabili | L. 40.000 |
| Antenna "Stubby" (corta) per Italtel Rondine | L. 42.000 |
| Antenna "Stubby" (corta) per OKI CDL 700E | L. 42.000 |

VIVAVOCE PEIKER

| | |
|---------------------------------|------------|
| Hand Free OTE Dialogo | L. 280.000 |
| Hand Free MB 44S 450 | L. 280.000 |
| Hand Free MB 45S 450 | L. 280.000 |
| Hand Free Telettra Ulisse | L. 280.000 |
| Hand Free Ascom SE 920 | L. 280.000 |

| | |
|--|-----------|
| Presa antenna esterna per NEC P300 | L. 18.500 |
| Supporto universale per portatili tutti i tipi | L. 48.000 |
| Connettori mini VHF TNC BNC a Crimpare | L. 2.800 |

| | |
|---|-------------|
| Telefoni 900 MHz usati | rich. quot. |
| Telefoni 450 MHz usati | rich. quot. |
| Plastiche usate MB 44S 45 - 45S 45, HA 13 - HA 30 | rich. quot. |

| | |
|---|------------|
| Interfaccia telefonica DTMF solo scheda | L. 200.000 |
| Interfaccia telefonica DTMF su contenitore | L. 300.000 |
| Cornetta telefonica DTMF automatica | L. 200.000 |
| Quarzi 3579 con integrato DTMF SC11270 MT 8870 BE | L. 15.000 |
| Integrato convertitore AMI 25610 Tone→Pulse | L. 12.000 |

OFFERTA DEL MESE

| | |
|--------------------------------|--------------|
| Motorola Micro TAC 9800X | L. 1.785.000 |
| Motorola Micro TAC 8800X | L. 1.117.000 |

Si sostituiscono batterie su TMX e Citiman - Riparazioni 450 MHz Mod. OTE e Italtel

SPEDIZIONI IN CONTRASSEGNO - SCONTI PER RIVENDITORI - PREZZI IVA ESCLUSA

C.E.A.A.

Via Carducci, 17 - 62010 APPIGNANO (MC) - Tel. 0733/579373 - Fax 0733/579678

Transistorizzazione di oscillatore a valvola

• IØDP, Corradino Di Pietro •

Dopo aver transistorizzato un grid-dip meter valvolare, facciamo la stessa cosa con l'oscillatore del generatore modulato del quale abbiamo discusso nella puntata precedente.

Anche se un generatore modulato è un oscillatore più critico rispetto ad un GDM, la transistorizzazione non è impegnativa, ed è accessibile anche ad un novice.

Useremo la stessa tecnica sbrigativa: sullo zoccolo della valvola saldiamo il FET. Questa volta, usiamo un altro comunissimo FET, anche per dimostrare che si può usare anche quello che lo sperimentatore ha nel "junk-box".

GENERATORE RF A FET

In figura 1 a sinistra, ho riportato lo schema dell'oscillatore che abbiamo controllato nell'articolo precedente.

La ECH42 è un "triodo-esodo" molto comune nel campo valvolare. Molti ricevitori broadcast erano equipaggiati con questa valvola: il triodo era l'oscillatore locale, mentre sull'esodo era applicato il segnale in arrivo; dal battimento fra i due segnali si otteneva il valore di media frequenza.

In questo mio vecchio generatore modulato, ho usato il



figura 1

A sinistra l'oscillatore a triodo che abbiamo controllato nel precedente articolo. L'equivalente circuito a FET, a destra, è praticamente identico, e possiamo transistorizzare senza problemi. Basta sfilare la valvola e saldare il FET sullo zoccolo. Data la forte somiglianza tra triodo e FET, questa transistorizzazione è possibile in quasi tutti gli oscillatori a triodo.

triodo per generare la RF, mentre sull'esodo si trova l'oscillatore audio; dalla placca dell'esodo si ricava il segnale modulato in ampiezza. Nello scorso articolo abbiamo accennato ai tanti usi di un generatore. Questo per il riparatore è lo strumento ideale per trovare lo stadio difettoso in un apparato, specialmente se non si ha nessun indizio per "individuare" il componente difettoso.

Dato che il corrispondente

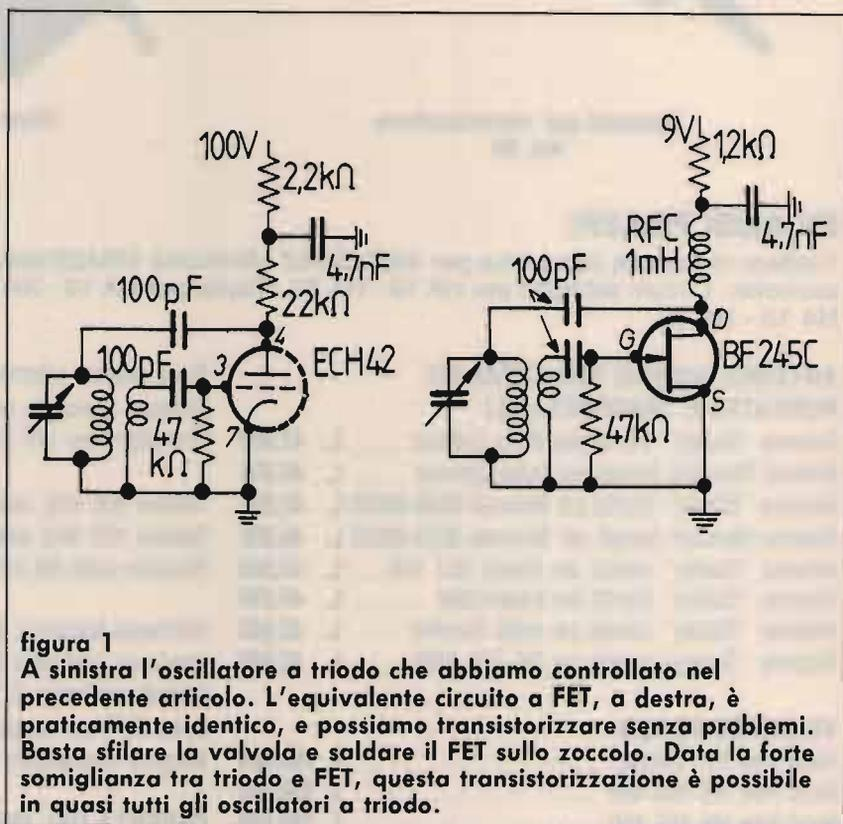
circuito a transistor è praticamente uguale, la transistorizzazione non presenta problemi. Il FET BF245C è presente sul mercato da oltre vent'anni; è quindi economico, come il 2N3819 che abbiamo usato per transistorizzare il GDM. La ragione per la quale ho usato questo transistor è di natura "affettiva". Con esso transistorizzai il VFO a 5 MHz, che continuò a funzionare con maggiore stabilità del triodo originale.

MONTAGGIO DEL FET

Lo montiamo direttamente sullo zoccolo della valvola, vedi **figura 2**, con tutti i dettagli.

Il source va al catodo, il gate alla griglia e il drain all'anodo. Per quello che riguarda il circuito anodico, ho lasciato collegato il resistore da 22 kohm che va alla placca della raddrizzatrice, che è come un... binario morto.

Anche il circuito risonante resta tale e quale.

L'unica aggiunta è l'impedenza, che non è critica; è sempre la stessa che abbiamo usato per transistorizzare il grid-dip meter e per costruire un oscillatore a FET su piastra sperimentale con collegamenti ad incastro senza saldature. L'unica attenzione da prestare sono le saldature. Ho "ravvivato" le saldature sui piedini dello zoccolo con il "saldatore a pistola", che poi ho fatto "sparire", cosicché non c'erano possibilità di errore. Poi ho preso il "saldatore a stilo" per solid-state e ho prestagnato i tre piedini del FET e dell'impedenza. Infine ho saldato "il tutto" (quattro saldature quattro) sullo zoccolo. Ovviamente saldavo prima l'impedenza e poi il FET; non viceversa, in modo che il terminale drain non potesse scaldarsi.

Possiamo dire che il successo dell'operazione consiste nel saper saldare!

CONTROLLI PRELIMINARI

Questi controlli preliminari sono importanti da un punto di vista psicologico, oltre che da un punto di vista tecnico. Quando ero un beginner — parlo dell'immediato dopoguerra — ci restavo molto male quando qualcosa non funzionava. A quei tempi non c'erano le Riviste e tutta l'organizzazione che c'è ora e

questo spiega il mio rammarico in caso di panne. Non c'erano i data-sheet, usavo una "scatola" di pentodi militari che un G.I. mi aveva regalato, dicendomi che potevano servire a tutto, si potevano usare anche come raddrizzatrici, infatti collegavo le griglie con l'anodo e ottenevo un diodo raddrizzatore!

Per evitare scoraggiamenti, è bene effettuare il maggior numero di misurazioni possibili. Per esempio, prima di saldare il FET, lo possiamo control-



figura 2
Il FET è stato saldato direttamente sullo zoccolo della valvola. Notare che la piedinatura di questo FET è diversa dal FET 2N3819 che abbiamo usato finora.

lare. Con due batterie — lo abbiamo fatto nel penultimo articolo — possiamo rilevare i parametri principali del FET: conduttanza mutua, massima corrente di saturazione, tensione di pinch-off, resistenza differenziale, ecc.

Dopo averlo saldato, facciamo altre misure, come è indicato in **figura 3**, tenendo presente che i dati possono differire un po' dai miei, a causa della dispersione delle caratteristiche, che nei transistor FET è maggiore che nei bipolari.

Ho misurato 700 ohm che è la somma della resistenza del channel, del RFC e del resistore di disaccoppiamento. Questa misura non sorprende, è invece sorprendente che il milliamperometro segni 2 mA, che è la corrente normale quando il FET oscilla!

Cortocircuitiamo la resistenza da 470 ohm, la corrente sale a 3,5 mA. Cortocircuitiamo l'impedenza e questa volta si avrà un leggerissimo aumento di corrente e un piccolo calo nella resistenza; questo valore è la resistenza del channel, 200 ohm. Spo-



figura 3
Prima di dare tensione, conviene effettuare tutte le misurazioni possibili. Un grid-dip meter ci assicura che il circuito risonante è OK. Con l'ohmetro, collegato come in figura, passano 2 mA (batteria dell'ohmetro); è la stessa corrente che passa in condizioni di regolare funzionamento!

stiamo l'ohmetro su $\Omega \times 1$, adesso passano ben 11 mA, il ché vuol dire che sul drain ci sono circa 2,5 V, che provengono dalla batteria dell'ohmetro; questa tensione la possiamo misurare con un altro tester, o ci possiamo arrivare con il ragionamento, vedi "Ohm e dintorni", CQ 6/89. Abbiamo visto che il channel misura 200 ohm con l'ohmetro su $\Omega \times 10$; invece, su $\Omega \times 1$, la resistenza è leggermente differente. Nell'articolo sulle misurazioni del FET, abbiamo infatti dato al drain una tensione da zero a 15 V e abbiamo notato che il channel si comportava "quasi" come un resistore per piccole tensioni di drain, che è esattamente quello che facciamo quando passiamo $\Omega \times 10$ a $\Omega \times 1$; quel "quasi" spiega la leggera differenza nella resistenza del channel.

Il Lettore può anche controllare il gate e notare le differenze fra le misurazioni "in-circuit" e le misure con il FET non collegato. Notare queste differenze è importante; in caso di guasto, il FET — e qualsiasi altro componente attivo e passivo — va controllato "in-circuit", si dissalda solo quando un componente è realmente sospetto. I moderni componenti miniaturizzati non amano il calore del saldatore e per questo si dissaldano solo se è necessario.

DIAMO TENSIONE

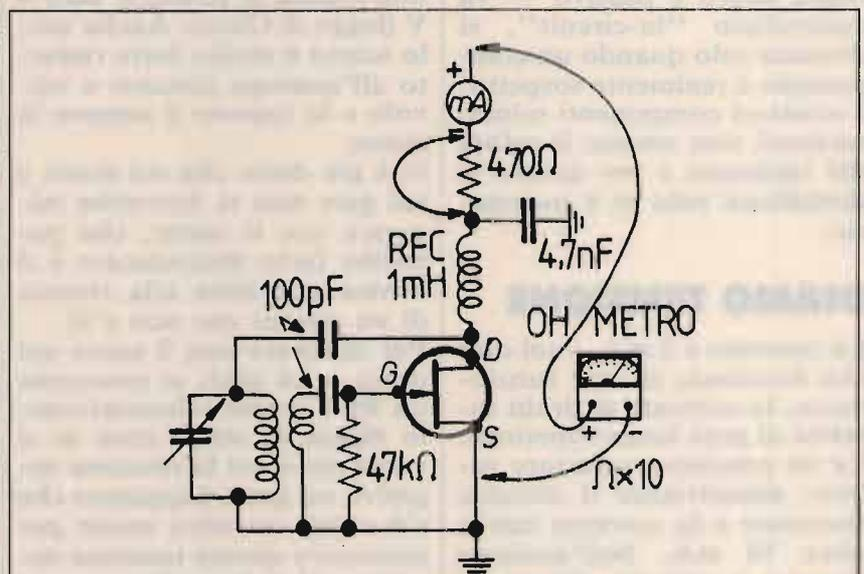
La corrente è 2 mA, vuol dire che funziona; se non funzionasse, la corrente di drain sarebbe di gran lunga superiore. Ce ne possiamo accertare subito: disattiviamo il circuito risonante e la corrente sale a oltre 10 mA. Nell'analogo circuito a valvola, figura 1, non c'è questo forte scarto, per il fatto che sulla placca del triodo c'è un grosso resistore da 22 kohm. Anche sul triodo avremmo potuto mettere un'impedenza, allora la



figura 4

Misurazione voltmetriche.

Si misura nel punto A, dove non c'è RF. Se si vuole misurare dove c'è RF (drain e gate), si deve interporre un'impedenza (RFC), per non alterare il regolare funzionamento dell'oscillatore.

corrente di placca sarebbe diminuita molto in caso di non oscillazione.

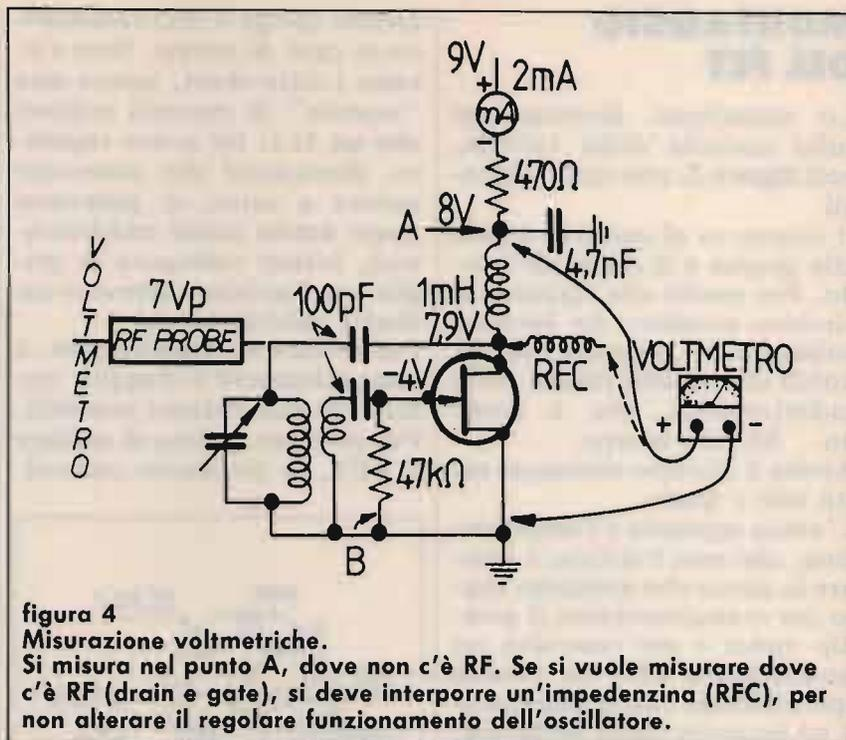
Facciamo un "double check". Voltmetro come in figura 4, lo abbiamo sistemato nell'unico punto freddo, grazie al condensatore di fuga. Se oscilla, la tensione è 8 V; se non oscilla la tensione sarà 4 V (legge di Ohm). Anche qui, lo scarto è molto forte rispetto all'analogo circuito a valvola e la ragione è sempre la stessa.

Si è già detto che sul drain e sul gate non si dovrebbe misurare con il tester, che potrebbe farlo disinnescare e il novice andrebbe alla ricerca di un guasto che non c'è!

Per misurare con il tester sul drain e sul gate, si interpone un RFC, come schematizzato in figura 4; stessa cosa se si vuole misurare la tensione negativa sul gate. Sappiamo che c'è anche un altro modo per conoscere questa tensione negativa: si misura la corrente di griglia (punto B), che, moltiplicata per la resistenza di griglia, ci fornisce la tensione di polarizzazione, che in questi piccoli FET si aggira sui -4 V. Tenendo conto della

dispersione delle caratteristiche, tutti questi valori di resistenza, corrente e tensione vanno presi con beneficio d'inventario, ma danno comunque un'indicazione: un valore di -10 V sul gate è molto improbabile.

MISURA DELLA RF

Sul drain e ai capi del circuito risonante troviamo 7 V di picco, che si mantengono quasi costanti da un estremo all'altro della gamma. Se questa radiofrequenza non è proprio costante da un estremo all'altro della gamma, vuol dire che anche correnti e tensioni (gate e drain) non sono costanti; questo è un altro modo per vedere se oscilla, non c'è bisogno di cortocircuitare la bobina o il condensatore. Questa prova è utile se il montaggio è molto compatto. Il Lettore può continuare a fare tutte le misurazioni che vuole con gli strumenti che ha disponibili.

Siccome presto si parlerà di VFO, vediamo se possiamo diminuire la tensione, in modo da non riscaldare le "capacità interelettrodiche". Nel

ICOM IC-3220H IL PICCOLO E POTENTE BIBANDA!



Eccezionalmente versatile, si presta idealmente non solo al semplice traffico VHF/UHF ma pure all'inserzione in una rete costituita da più stazioni veicolari ed una stazione capomaglia.

Efficace soluzione per gli OM nella protezione civile o attività similari.

- ✓ Notevole potenza RF: 45W in VHF; 35W in UHF
- ✓ Estesa gamma operativa: 140 ~ 174 MHz; 400 ~ 479 MHz;
- ✓ Temperatura operativa: da -10°C a +60°C
- ✓ Controllo su una frequenza prioritaria
- ✓ Varie possibilità di ricerca: entro dei limiti di banda, entro le memorie o con l'esclusione di qualcuna.
- ✓ 18 memorie per banda nonché quelle necessarie a certe funzioni operative: programmazione di limiti di banda per la ricerca, canale di chiamata ecc.
- ✓ 1 canale di chiamata per banda
- ✓ Possibilità del "Full Duplex" usufruendo delle due bande in contemporanea
- ✓ "Dual Watch" ovvero la ricezione

simultanea su due bande con due altoparlanti e con relativo bilanciamento dei rispettivi volumi

- ✓ Flessibilità operativa impostabile tramite la funzione "Set"
- ✓ Funzioni conseguibili con le unità opzionali:

UT-50

- "Pocket beep": apre lo Squelch con avviso acustico alla ricezione di un segnale sub-audio simile a quello impostato nel proprio apparato.

- "Tone Squelch": apre lo Squelch alla ricezione dell'appropriato segnale sub-audio. Abilitazione alla chiamata del proprio gruppo.

UT-55

- "Pager": il visore indica l'identificazione della stazione da cui si è chiamati. Dati che le identità delle varie stazioni in maglia andranno registrate in ciascun apparato, si potrà procedere a chiamate selettive o di gruppo.

- "Code Squelch": apertura dello Squelch alla ricezione dell'esatta codifica. Similmente al Pager può essere selezionata una chiamata di gruppo.

- ✓ Apposito microfono opzionale con



gambo flessibile (HS-15) per una guida sicura ed accentuata comodità.

- ✓ Dimensioni e peso contenuti: 140 x 40 x 195 mm; 1.4 kg.

Le sezioni più organizzate potrebbero farci un pensiero!

ICOM
marcucci S.p.A.

Uffici: Via Rivoltana n.4 Km. 8,5-Vignate (Mi)
Tel. 02/95360445-Fax 02/95360449
Show-room-Via F.lli Bronzetti, 37-Milano
Tel. 02/7386051

marcucci S.p.A.

Show-room:
Via F.lli Bronzetti 37 - Milano
Tel. 02/7386051

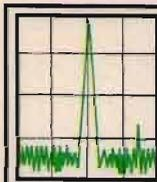

RADIO SYSTEM

RADIO SYSTEM s.r.l.
Via Erbosa, 2 - 40129 BOLOGNA
Tel. 051 - 355420
Fax 051 - 353356

RICHIEDERE IL NUOVO CATALOGO INVIANDO L. 3.000.

APPARATI PER TELECOMUNICAZIONI CIVILI - NAUTICHE - AMATORIALI E CB - SERVIZIO DI ASSISTENZA TECNICA SPECIALIZZATA

NUOVO

MK 1300 ZODIAC

1000 memorie - AM/FM/FMW - 0,5/1300 MHz - allm. 12V fornito con manuale in italiano - batterie NC + caricabatterie.



AR 1000 XLT

1000 memorie - AM/FM/FMW - 0,5+1300 MHz - allm. 12 V fornito con manuale in italiano - batterie NC - custodia - cavetto accendisigari.

A richiesta espansione 0,5+1300 MHz sulle versioni precedenti.

PREZZO SPECIALE



UBC 200 XLT

200 memorie - AM/FM - 66 + 88 MHz - 118 + 174 MHz - 406 + 512 MHz - 806 + 956 MHz - con batterie NC - caricatore - custodia e manuale in italiano.

PREZZO SPECIALE L. 535.000



IC-R1

0,1 + 1300 MHz - 100 memorie AM/FM.



IC-R100

0,1 + 1856 MHz - 121 memorie AM/FM a sole L. 57.000 al mese (*).



NUOVE OPZIONI PER R100:
• Scheda per ricezione SSB
• Box di commutazione automatica per un solo ingresso antenna.

*Auguri
di
Buone
Feste*

MVT 5000

100 memorie - AM/FM - 25 + 550 MHz - 800 + 1300 MHz - con batterie NC - custodia e manuale in italiano.



AOR 3000

400 memorie - USB/LSB/CW/ AM/FM/FMW - 0,1+2036 MHz con manuale italiano completo di porta RS232 disponibile software per PC.



FRG-9600

60 + 905 MHz - 100 memorie AM/FM/SSB a sole L. 51.000 al mese (*).

A richiesta espansione a 1 GHz.



MVT 6000 YUPITERU

100 memorie - AM/FM - 25+550 - 800+1300 MHz - allm. 12 V - fornito di cavo accendisigari - antenna telescopica - manuale in italiano.



AX700E

50 + 905 MHz - 100 memorie AM/FM con analizzatore.

PREZZO SPECIALE L. 930.000



(* Possibilità di pagamenti rateali (salvo approvazione della finanziaria).

mio caso, il FET ha disinnescato fra 6 e 7 V. Questo però non significa che con una tensione di 7 V tutto possa andare bene. Spesso la tensione di disinnescamento non coincide con quella di innesco, che è superiore. Ho voluto menzionare questo fatto perché nei precedenti articoli sugli oscillatori non lo avevo chiarito. Per questo nei miei VFO a FET ho sempre usato uno Zener da 9,1 V.

CALCOLO "IN-CIRCUIT" DELLA TRANSCONDUTTANZA

Può capitare che il circuito non oscilli, anche se sostituiamo il FET guasto con un altro identico; la ragione è sempre la stessa: il FET nuovo può avere una transconduttanza che è la metà dell'altro.

Il consiglio è quello di verificare questo parametro prima di saldarlo; lo abbiamo già fatto parlando delle misurazioni dei parametri del FET. Se avessimo dimenticato, possiamo calcolare questo parametro "in-circuit", figura 5. Si cortocircuita tutto quello che si trova sul drain. Nel nostro caso, basta cortocircuitare il resistore, l'impedenza ha una resistenza trascurabile; poi c'è anche il pericolo che una pinzetta sul drain possa venire a contatto col gate e ciò significherebbe... la fine!

In questa situazione misuriamo la corrente di drain massima (tensione zero sul gate): io ho misurato 14 mA. Adesso dobbiamo dare una piccola tensione negativa sul gate. Si può usare una batteria al Ni-Cad con un resistore in serie, in modo da dimezzare la tensione presente sul gate, che sarà 0,6 V. Notiamo la variazione di corrente, 3 mA. Facciamo il rapporto e otteniamo la transconduttanza in Siemens:

$$\frac{\Delta I_d}{\Delta V_{gs}} = \frac{3 \text{ mA}}{0,6 \text{ V}} = 5 \text{ mS}$$

È un valore discreto, ma potevamo avere più fortuna; la minima è sui 4 mS fra i numerosi da me usati.

IL CIRCUITO OSCILLATORE

Per facilitare la comprensione di fenomeni elettrici un po' "ostici", si fa ricorso ad analoghi fenomeni meccanici. Per capire quello che succede in un circuito LC (bobina e condensatore), possiamo far riferimento al pendolo. Il pendolo ci ricorda il grande Galileo, che osservò che il tempo occorrente per un'oscillazione resta lo stesso al variare dell'ampiezza dell'oscillazione. Per questo possiamo usare il pendolo per regolare il funzionamento di un orologio. La stessa cosa accade in una oscillazione radio: il periodo (il tempo) resta lo stesso, anche se l'ampiezza dell'oscillazione varia. Se il pendolo e il circuito LC non avessero questa caratteristica, non sarebbero molto utili!

Per accertarci meglio della analogia fra oscillazioni meccaniche e elettriche, ho disegnato il fenomeno per 5 istanti. Osserviamo prima il fenomeno nel pendolo.

Spostiamo il pendolo dalla posizione di riposo (tratteggiato) verso sinistra; così facendo, gli conferiamo un'energia potenziale. Lasciamolo oscillare, il pendolo ritorna alla sua posizione verticale, dove raggiunge la massima velocità, cioè la sua energia potenziale si è trasformata in energia cinetica. Per inerzia, il pendolo continua la sua corsa, finché la sua energia cinetica si trasforma di nuovo in energia potenziale. Dopodiché, il pendolo torna indietro e avviene ancora questa trasformazione di energia.

Nel circuito LC avviene una cosa analoga.

Prima carichiamo il condensatore, il che equivale allo spostamento del pendolo dal-



figura 5
Misurazione "in-circuit" della conduttanza mutua. Dopo aver cortocircuitato il resistore da 470 Ω, si applica una piccola tensione "negativa" sul gate e lo strumento accusa un sensibile calo di corrente.

la sua posizione di riposo. Dopo aver spostato il commutatore su B, l'energia elettrostatica si trasforma in energia magnetica, la quale poi si trasforma di nuovo in energia elettrostatica, e così via. Penso che, meglio delle parole sia l'osservazione del disegno. Notare le freccette che indicano il senso della corrente. Per esempio, negli istanti (1) e (3) il condensatore ha polarità opposta e questo avviene anche per il pendolo, che, negli stessi istanti, si trova in posizione opposta. Medesima osservazione per il campo magnetico.

Siccome tutte queste cose sono per noi un hobby, ci possiamo anche scherzare su e dire che gli elettroni non vogliono star fermi; quando stanno nel condensatore, vogliono andare nella bobina; quando sono nella bobina, vogliono ritornare al condensatore. Questi elettroni sono molto

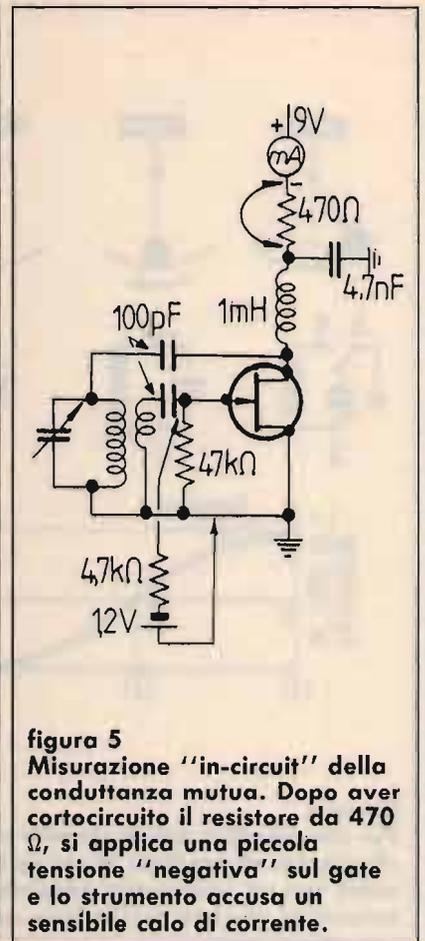

figura 6
 Per comprendere più facilmente un circuito oscillante, si fa riferimento al pendolo, le cui oscillazioni sono percepibili dai nostri sensi; con un cronometro possiamo anche misurare il tempo occorrente per una oscillazione completa.

pendolo è del tutto simile. Nel mio vecchio libro di fisica del liceo, ho letto che questa formula è stata trovata prima che l'esperienza mettesse in evidenza la realtà delle oscillazioni.

Parlando dei vari tipi di oscillatori, abbiamo detto che non dobbiamo lasciarci impressionare dalla terminologia. In radiotecnica si parla spesso di sinusoidi, spieghiamo in quattro parole la faccenda: la sinusoide è la rappresentazione grafica del seno. Per capire che cosa è il seno, prendiamo in considerazione il cerchio di **figura 7**.

Il seno è il rapporto fra il cateto AB e l'ipotenusa. Se il raggio è 1, allora il seno diventa AB; si vede dal disegno che il seno può andare da 0 a ± 1 . Prendiamo un certo numero di seni, mettiamoli in fila e tracciamo la curva. Tutto qui, così comincia la trigonometria! Non c'è assolutamente niente di trascendentale, anche le altre funzioni trigonometriche sono dei rapporti fra i lati di questo triangolino. A noi la sinusoide interessa per tanti motivi. Per esempio la tensione della rete luce ha un andamento sinusoidale, 50 cicli al secondo (in altre nazioni i cicli sono 60). Tornando al nostro circuito oscillatore, tensione e corrente hanno andamento sinusoidale. In **figura 6**, ho disegnato soltanto l'andamento della tensione per ragioni di chiarezza. Nel primo istante la tensione è massima, poi scende verso lo zero (il condensatore si scarica), poi si ricarica con polarità opposta. Sempre dall'osservazione della figura, si deduce facilmente che tensione e corrente non vanno "insieme". Nel primo istante, la tensione è massima e la corrente è zero, poi la tensione diminuisce, la corrente aumenta e così via.

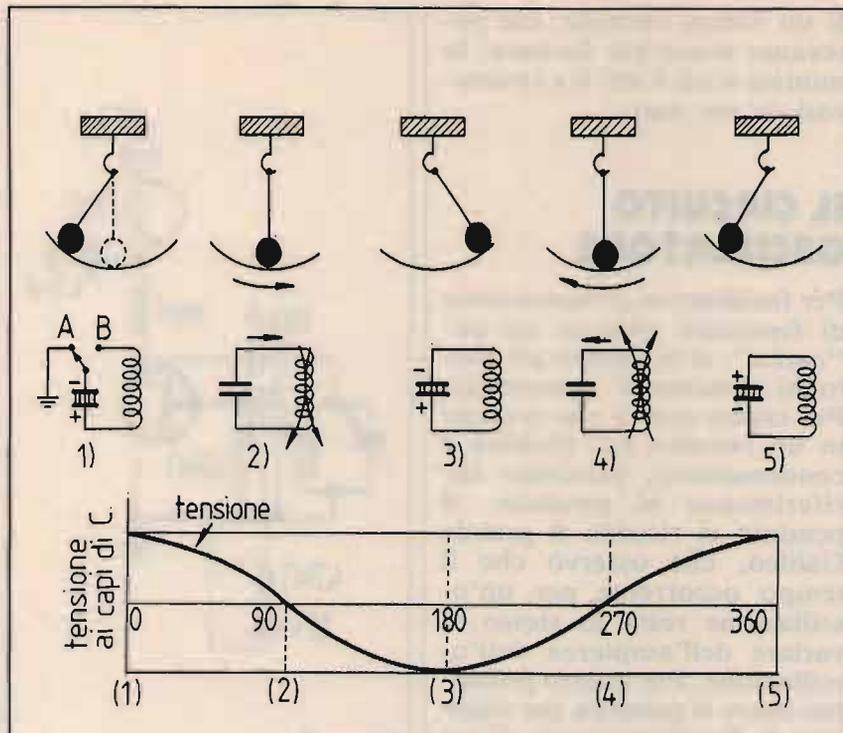

figura 7
 Dal triangolino OAB si ricava il seno, che non è altro che il rapporto $\frac{AB}{OA}$. Esso varia (nei 4 quadranti) da zero a 1, da uno a zero, da zero a -1, da -1 a zero. Per tracciare la sinusoide, basta prendere un certo numero di seni, e riportarli sull'asse delle ascisse. In un circuito oscillatorio la tensione e la corrente hanno andamento sinusoidale. Anche la tensione della rete-luce è sinusoidale.

veloci e i nostri sensi non ci permettono di seguirne il movimento, ecco perché abbiamo fatto il paragone con il pendolo. Se prendiamo un pendolo molto "lungo", possiamo addirittura calcolare il tempo necessario per un ciclo

completo.

La formula del periodo è ben nota:

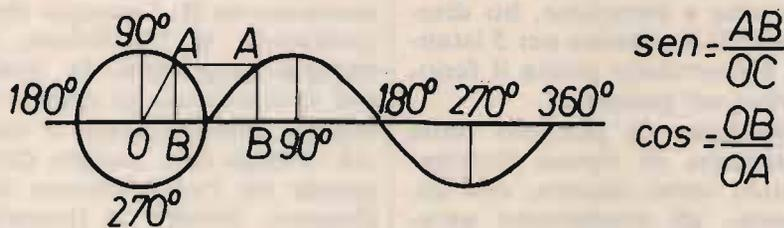
$$T = 2\pi\sqrt{LC}$$

Data la forte analogia fra pendolo e circuito LC, la formula che dà il periodo del

per il tuo hobby...

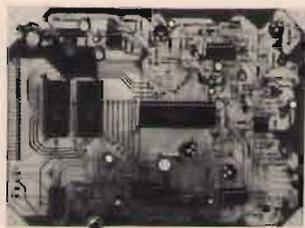

RIPETITORE DIGITALE PER PONTI SIMPLEX

Per realizzare un ponte ripetitore facendo uso di un normale ritrasmettitore anziché di una specifica apparecchiatura. Il segnale audio viene digitalizzato su RAM e successivamente ritrasmesso.

Tempo di registrazione regolabile, possibilità di espandere il banco di memoria. In kit.

FE110 (kit) Lire 195.000



SCRAMBLER RADIO AD INVERSIONE DI BANDA

È il più piccolo scrambler radio disponibile in commercio. Le ridotte dimensioni ne consentono un agevole inserimento all'interno di qualsiasi RTX. Il dispositivo rende assolutamente incomprensibile la vostra modulazione impedendo a chiunque capti la comunicazione di ascoltare le vostre comunicazioni. L'apparecchio è compatibile con gli scrambler auto SIP.

Dimensioni 26 x 30 mm., Val=8/15 volt, funzionamento full-duplex.

FE290K (kit) L. 45.000 FE290M L. 52.000

SUPER OFFERTA!!

Ripetitore digitale in kit più espansione di memoria da 1 Mbit (per oltre due minuti di registrazione) a sole L. 260.000

CONTROLLO A DISTANZA VIA TELEFONO DUE CANALI CON RISPOSTA



Collegato ad una linea telefonica, consente di controllare a distanza tramite una comune tastiera DTMF l'accensione o lo spegnimento di due carichi di potenza. Massima sicurezza grazie al codice di accesso a più cifre. Il dispositivo, dopo aver ricevuto il comando ed attivato o spento il carico, invia in linea una serie di note BF che confermano l'avvenuta commutazione.

FT07 (kit) L. 135.000

Tastiera DTMF L. 25.000

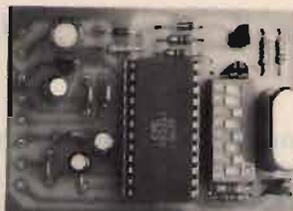

SCRAMBLER RADIO CODIFICATO VSB

È la versione codificata (32 combinazioni) dello scrambler radio. Funzionamento half-duplex, tensione di alimentazione 8/15 volt. Il circuito utilizza la tecnica V.S.B. (variable split band). Per impostare il codice viene utilizzato uno dipswitch da stampato a 5 contatti.

FE219K (kit) L. 145.000

FE291M L. 165.000

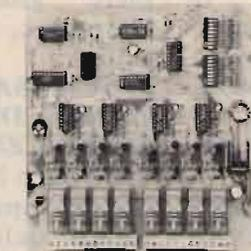

CHIAVE DTMF

Per attivare o spegnere via radio (o via telefono) sino ad 8 carichi. Uscita di potenza a relé. Chiave di accesso a 4 cifre programmabile. Tensione di alimentazione 5/15 volt. Tre versioni: 2, 4 o 8 canali.

FE115/2 (kit) Lire 98.000

FE115/4 (kit) Lire 122.000

FE115/8 (kit) Lire 170.000

TRASPONDER TELEFONICO CON POSSIBILITÀ DI SINTESI VOCALE



Per quanti dispongono di due linee telefoniche. Il dispositivo smista le telefonate in arrivo verso una utenza precedentemente selezionata mediante una tastiera. Potrete così, ad esempio, rispondere da casa vostra alla telefonate che giungono in ufficio. Possibilità di aggiungere una scheda vocale che entra in funzione durante il tempo necessario al dispositivo per comporre il numero.

FT13K (kit) L. 122.000

FT13M (montato) L. 148.000

Tra gli altri kit di nostra produzione segnaliamo:

| | |
|--|--------------|
| FE116K Tone squelch sub audio CTCSS | Lire 105.000 |
| FE66 Registratore digitale su RAM dinamica | Lire 45.000 |
| FE67 Identificativo vocale ponti radio | Lire 45.000 |
| FT01 Avvisatore parlante cinture sicurezza | Lire 55.000 |
| FT02 Sirena parlante per antifurti auto | Lire 65.000 |
| FT03 Registratore digitale su RAM statica | Lire 110.000 |
| FT06 Infinity telefonico | Lire 95.000 |
| FT15 Amplificatore BF mosfet 100/150W | Lire 55.000 |

Disponiamo inoltre di una vasta gamma di componenti elettronici sia attivi che passivi. Venite a trovarci nel punto vendita di Legnano, troverete sempre una risposta ai vostri problemi. Ecco un esempio dei circuiti integrati da noi commercializzati:

| | | | |
|---|-----------|--|-----------|
| COM9046 Doppio scrambler ad inversione di banda. | L. 32.000 | M145028 Decodificatore per radiocomando a 19.683 comb. | L. 4.800 |
| FX224J Scrambler/descrambler VSB a 32 codici. | L. 82.000 | UM91531 Codificatore DTMF con bus ingresso a 4 bit | L. 14.000 |
| FX365J Codifica/decodifica sub-audio (CTCSS). | L. 85.000 | UM5100 Speech processor per RAM statiche 256Kbit. | L. 15.000 |
| AM7910 Integrato per modem standard V21/V23 | L. 22.000 | UM93520A Speech processor per RAM dinamiche 256Kbit. | L. 25.000 |
| AM7911 Integrato per modem V21/V23 con equalizzazione | L. 22.000 | UM93520B Speech processor per RAM dinamiche 512Kbit. | L. 30.000 |
| ZN428 Convertitore analogico/digitale a otto bit. | L. 39.000 | AZ801 Integrato per antifurto volumetrico auto | L. 30.000 |
| ZN449 Convertitore digitale/analogico a otto bit. | L. 41.000 | TDA1514A Amplificatore monolitico 50 watt. | L. 17.000 |
| AD7574 Convertitore analogico/digitale a otto bit. | L. 35.000 | TDA7250 Doppio driver per ampli BF | L. 15.000 |
| U2400B Ricaricatore automatico per batterie Ni/Cd | L. 10.500 | ICL7106 Voltmetro LCD a tre cifre e mezza | L. 9.000 |
| 8870 (UM92870C) Decodificatore DTMF a 4 bit. | L. 14.000 | ICL7107 Voltmetro LCD a tre cifre e mezza | L. 9.000 |
| 8880 Codificatore/decodificatore DTMF per uP. | L. 28.000 | J50/K135 Coppia mosfet di potenza Hitachi per BF | L. 32.000 |
| MM53200 Codificatore/decodificatore 4096 combinazioni | L. 5.000 | SLB0586 Touch dimmer multifunzione | L. 9.000 |
| UM3750 Versione CMOS dell'integrato MM53200 | L. 4.500 | COPPIA trasformatori per forchetta telefonica 35 dB | L. 30.000 |
| M145026 Codificatore per radiocomando a 19.683 comb. | L. 4.800 | TOLD9200/TOLD9211/TOLD9215 Diodi laser allo stato solido da 3/5/10 mW. Disponiamo anche dei collimatori ottici. Richiedere quotazione. | |
| M145027 Codificatore per radiocomando a 19.683 comb. | L. 4.800 | | |

...questo è un piccolo esempio della vasta gamma di dispositivi elettronici da noi prodotti o commercializzati. Tutte le scatole di montaggio sono accompagnate da chiari schemi di montaggio che consentono a chiunque di realizzare con successo i nostri circuiti. Per ricevere ulteriori informazioni sui nostri prodotti e per ordinare quello che ti interessa scrivi o telefona a:
FUTURA ELETTRONICA - Via Zaroli, 19 - 20025 LEGNANO (MI) - Tel. (0331) 54.34.80 - Fax (0331) 59.31.49.
 Si effettuano spedizioni contrassegno con spese a carico del destinatario.

QSL pro & contro

• Luigi Cobisi •

Da diversi anni le maggiori stazioni radio internazionali hanno modificato, riducendone l'importanza, le proprie cosiddette "QSL Policy". In breve: il loro modo di confermare i rapporti di ricezione. Le motivazioni sono molteplici.

1. ESISTENZA DI UNA RETE DI "MONITOR"

È lo schema seguito da stazioni come BBC, VOA e Deutsche Welle, che hanno selezionato in tutto il mondo ascoltatori particolarmente capaci, da cui ricevono dettagliati rapporti su determinate trasmissioni secondo piani prestabiliti dai tecnici.

Il risultato è una costante interazione tra l'ascolto e la pianificazione delle frequenze.

Il costo non è elevato e l'impegno richiesto ai "monitor" non è di rilevante entità, tale comunque da simulare la situazione dell'ascoltatore medio.

2. SUPPOSTA INUTILITÀ DEI RAPPORTI DI RICEZIONE

Non di rado — sostengono stazioni come Radio Sweden — i rapporti di ricezione "uccidono" il colloquio con gli ascoltatori, risaltando solo taluni aspetti tecnici a tutto scapito del contenuto della programmazione. Per questo, dicono, meglio non confermare o genericamente inviare solo un ringraziamento all'a-

scoltatore privo dei caratteri della QSL, sono ancora le grandi stazioni a comportarsi così, ma conferme "incomplete" giungono anche dal Giappone, un tempo precisissimo!

3. SCARSA SPECIALIZZAZIONE DEL RAPPORTO DI RICEZIONE

Senz'altro il numero e la qualità dei rapporti di ricezione è subito dalle stazioni radio, che ben poco possono fare per ottenere precise informa-

zioni sulla ricezione in determinate circostanze preferite dai tecnici.

Uno dei metodi più seri sicuramente l'istituzione di periodi "privilegiati" di conferma, come accaduto quest'anno con le nuove trasmissioni giapponesi da Sri Lanka o con alcune frequenze "test" della Voice of America.

L'obiettivo è la promessa di una QSL completa in cambio di un rapporto utile perché realmente sollecitato dall'e-

QSL di mezzo mondo in vetrina.

Ecco alcuni esempi di modalità di conferma da alcune stazioni radio nel primo trimestre 1991.

| Paese (Radio) | Tipo QSL | Giorni di attesa |
|---------------------------|--|------------------|
| Belgio (BRT) | cartolina QSL | 172 |
| Bulgaria (R. Sofia) | cartolina QSL adesivo - schedule | 60 |
| Finlandia (R. Finland) | schedule NO QSL! | 18 |
| Germania (DLF) | cartolina QSL diploma - adesivi | 40 |
| Polonia (R. Polonia) | QSL cartolina schedule | 85 |
| Jugoslavia (R. Jugosl.) | QSL - lettera bandierina - schedule | 105 |
| Gabon (Relay R. Giappone) | QSL senza dati | 30 |
| Libia (R. Jamahiriya) | QSL - schedule (da uff. a Malta) | 82 |
| Cina (R. Pechino) | QSL - schedule calendario | 95 |
| Australia (R. Australia) | QSL - schedule | 41 |
| Brasile (Radiobras) | QSL - adesivo | 40 |
| USA (WYFR) | QSL - schedule | 40 |
| USA (WCSN) | QSL senza dati | 77 |

(Fonte: ns. elab. su dati AIR).



figura 2
La QSL 86 di Radio Canada.
 L'emittente produce una sola QSL l'anno che invia in bianco ai propri ascoltatori. Questi la utilizzano come un modulo di rapporto di ricezione e la ricevono indietro col timbro "VERIFIED-VERIFIEE". Di più dal Canada è difficile ottenere, salvo fortunati DX dei servizi interni.

mittente.

Per restare al caso giapponese serve senz'altro ai tecnici di Tokio valutare la differenza di qualità dell'ascolto tra la nuova stazione relay e la diffusione diretta dal Giappone. Ai tre motivi suddetti se ne potrebbero aggiungere altri, ma preferiamo per il momento affiancarvi motivazioni a favore della QSL.

Concentriamoci su due:

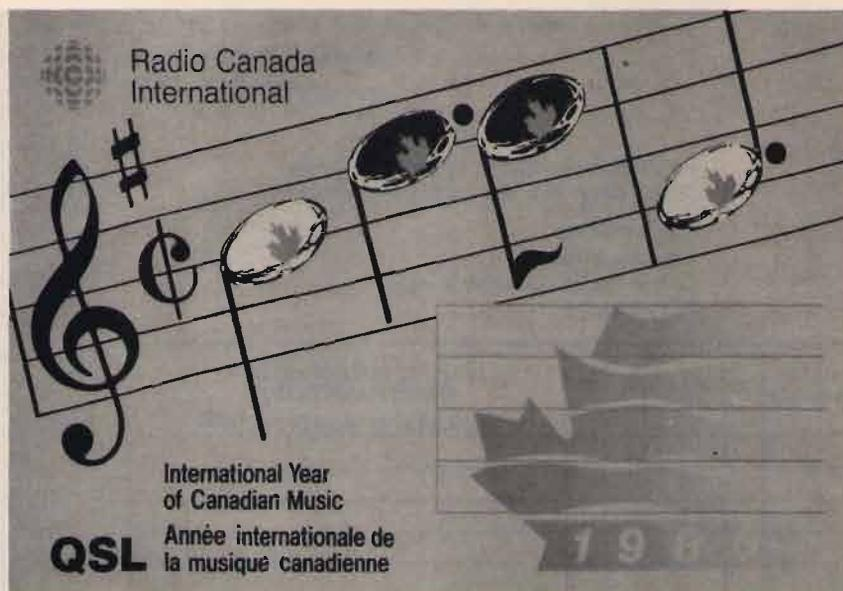
1. VALIDITÀ STATISTICA

Un buon numero di rapporti di ricezione può fornire un campione statistico molto valido per ricerche sull'ascolto. In primo luogo per la formazione d'una mappa delle aree di maggiore o minore intensità di ascolto, cui la "casualità" di formazione dei rapporti conferisce dignità scientifica. Non va poi dimenticato che le condizioni di ricezione differiscono spesso, per cause locali, quali disturbi di varia natura ovvero per la diversa qualità di ricevitori ed antenne. Tutti dati che la stazione non può che acquisire attraverso i rapporti di ricezione, quasi fossero "confessioni"

volontarie.

2. NEUTRALITÀ

Quando motivazioni politiche, diplomatiche o di altro genere impediscono un rapporto aperto tra stazione radio e ascoltatore, il rapporto di ricezione aiuta a imbastire un dialogo comune senza rinunciare alle proprie opinioni.

In un secondo tempo — rotto, per così dire, il ghiaccio — si può parlare d'altro.

Di entrambi, stazioni radio come la Radio Vaticana o il Deutschlandfunk, fanno tesoro.

La stazione pontificia sa bene che il proprio pubblico, pur vastissimo e regolare, non è costituito da tecnici e i rapporti di ricezione sono utilissimi a confrontare le impressioni dei "non addetti" con la realtà tecnica.

Il Deutschlandfunk verifica con attenzione la provenienza dei rapporti di ricezione sull'onda media del programma italiano, il cui ascolto è fortemente influenzato da disturbi locali o dall'orografia, come dalla distanza.

Anche le interferenze segnalate nei rapporti di ricezione servono poi a difendere la stazione in sede di "contenzioso" internazionale (conferenze radioamministrative ITU). È altrettanto vero però che da parte di alcuni ascoltatori la possibilità di un corretto rapporto di ricezione è scartata (anche se solo parzialmente) da considerazioni di puro collezionismo.

Qualche anno fa Radio Svizzera Internazionale cercò di spiegarlo in maniera clamorosa: furono sospese le QSL e una cartolina avvertiva "un dxing al di là della QSL". Si cercava di distinguere tra hobby radiofonico e hobby del collezionista di QSL.

Ma il fascino delle cartoline colorate è notevole, anzi un comitato, sorto in America e ora animato in Europa da Wolf Harranth, della radio austriaca, si preoccupa di conservare le QSL ed esporle. Nel 1990, al Congresso europeo di Grado, Harranth mostrò alcuni pezzi ormai storici e dal 3 ottobre 1990 anche le QSL di stazioni che confermavano per ben due volte lo stesso rapporto (è successo a chi scrive), cito Radio Berlino Internazionale. Queste QSL doppie sono diventate cimeli da collezione! Quale sarà dunque lo spazio per la QSL negli anni novanta?

Non moltissimo, a ben guardare, ma non è un buon motivo per smettere di inviare rapporti di ricezione. Anzi, rapporti curati in ogni dettaglio e ben commentati di notazioni tecniche sono ancora graditi alle stazioni internazionali. Più difficile la situazione delle stazioni locali e dei veri dx. Sempre meno disposti alle "ricercatezze" del mondo sviluppato, i redattori delle stazioni locali del Terzo Mondo sono ormai confermati "rarefatti". Gli ascoltatori sono avvertiti.

CQ

ELECTRONIC SYSTEMS



ELECTRONIC SYSTEMS

NOVITÀ!!!!

TBER



DTMF 705

Evoluzione delle ormai famose DTMF uPC

L'Interfaccia Telefonica dà la possibilità di collegarsi via radio alla propria linea telefonica e permette di effettuare o rispondere alle telefonate. Può essere collegata a qualsiasi apparato ricetrasmittente AM o FM in Simplex o Duplex. DI FACILE INSTALLAZIONE.

Caratteristiche tecniche principali:

Collegamenti semplificati, non richiede nessuna regolazione.

Ottimo da usarsi con portatili Simplex e Duplex.

Programmabilità dei codici di accesso da 1 a 8 cifre, del codice di spegnimento, 10 numeri telefonici, tutti i parametri programmabili anche a distanza.

Funzionamento in Duplex; funzionamento in Simplex con scheda Optional Delay Vox intelligente, gestita dal microprocessore.

Watchdog per controllo programma.

Ottimo separazione della "forchetta" telefonica ottiva.

Funzione di interfono.

Opzioni: linea di ritardo Delay Vox.

| | |
|---------------------|-------------------|
| Assorbimento | 200 mA |
| Alimentazione | 10 - 15 Vdc |
| Dimensioni | 198 x 178 x 31 mm |
| Peso | 500 gr |

PRSD PONTE RIPETITORE SIMPLEX DIGITALE

Permette di trasformare un apparecchio ricetrasmittente Simplex in un ponte ripetitore; riceve la comunicazione dall'apparecchio a cui è collegato, la memorizza, poi ritrasmette la comunicazione stesso. Apertura con codici DTMF.

Caratteristiche tecniche principali:

| | |
|------------------------------|-----------------------------------|
| Alimentazione | 10/15 Vdc - 20 mA |
| Livello di Ingresso | 1 Vpp |
| Livello di Uscita | 100 mV |
| Tempo di registrazione | 30 secondi - opzionale 60 secondi |
| Dimensioni | 145 x 85 x 40 mm |
| Peso | 200 gr |

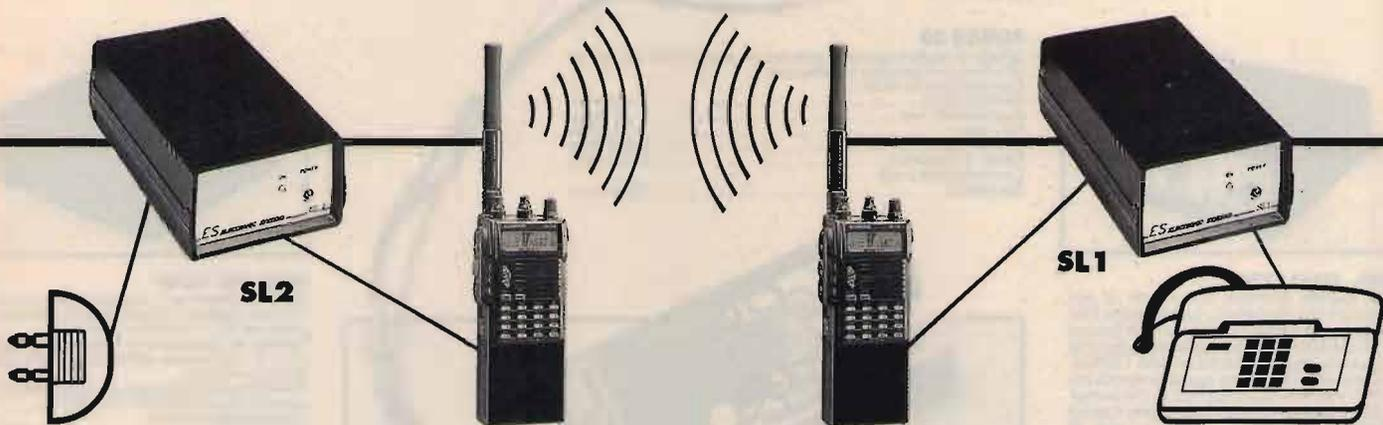

SL1 / SL2 - SIMULATORI DI LINEA TELEFONICA

Collegati ad un impianto radio emulano perfettamente la linea telefonica e permettono di trasferirlo ad un punto remoto. Vi si possono collegare un telefono, un fax, una segreteria o un Modem. E' possibile effettuare chiamate telefoniche se il sistema è collegato ad una centrale a Toni DTMF. Se invece il sistema è collegato con centrali tradizionali pulse, è necessario sostituire SL2 con DTMF 705.

Caratteristiche tecniche principali:

| | | | |
|---------------------------|-----------|------------------|------------------|
| Alimentazione | 12/15 Vcc | Suoneria | 75 Vac |
| Livello di Ingresso | 1 Vpp | Dimensioni | 145 x 85 x 49 mm |
| Livello di Uscita | 100 mV | Peso | 480 gr |

Disponibili: Schede Modifica Canali per MIDLAND - LAFAYETTE - PRESIDENT - INTEK - Schede di Effetto ECHO con BEEP - Timbrica COLT - DAIWA - MAYOR
Si effettua ogni tipo di modifica sugli apparati CB - Vendita per corrispondenza - Spedizioni contrassegno - Richiedete nostro catalogo inviando L. 5.000 in francobolli - Vasto assortimento di articoli
Sono disponibili Ricetrasmittenti Civili VHF - UHF usati

ELECTRONIC SYSTEMS SNC - V.LE G. MARCONI, 13 - 55100 LUCCA - TEL. 0583/955217 - FAX 0583/953382

ELECTRONIC SYSTEMS



ELECTRONIC SYSTEMS

ELECTRONIC SYSTEMS SNC

V.LE G. MARCONI, 13 - 55100 LUCCA

TEL. 0583/955217 - FAX 0583/953382

TRR

MOD. LINCOLN DUAL BANDER

Ricetrasmittore in 10/11 - 40/45 mt con lettura digitale della frequenza

Caratteristiche tecniche:

| | |
|-----------------------------------|--------------|
| Alimentazione | 11-15 V |
| Potenza uscita AM | 10 Watt off. |
| Potenza uscita SSB | 25 Watt pep. |
| Gamma di frequenza 10/11 mt | 26-30 MHz |
| Gamma di frequenza 40/45 mt | 6-10 MHz |



NOVITÀ !!! MOD. LINCOLN DUAL BANDER

MOD. CS45

Transverter per 45 metri, permette di trasformare qualsiasi ricetrasmittitore CB che abbia le bande laterali in un ricetrasmittitore per onde corte sulla gamma 40-45 metri, si inserisce all'interno degli apparati.

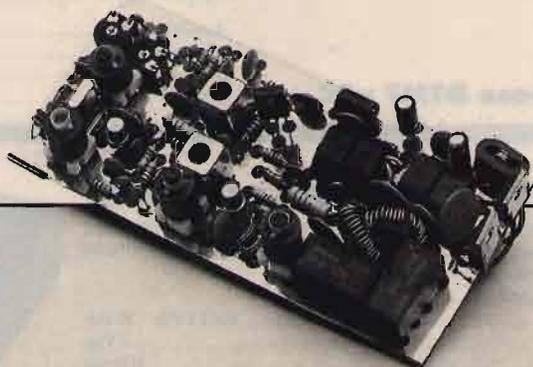

Caratteristiche tecniche:

| | |
|------------------------------|--------------|
| Alimentazione | 11-15 Vdc. |
| Potenza di uscita | 30 Watt pep. |
| Frequenza operativa FQ.CB. — | 20.680 MHz. |
| Dimensioni | 55x125 mm |

POWER 30

Scheda di trasformazione di potenza per apparati CB da inserire all'interno e di semplice installazione.

Caratteristiche tecniche:

| | |
|--------------------------|------------|
| Alimentazione | 11-15 Vdc. |
| Absorbimento max | 6 Amp. |
| Pot. input | 1,5 Watt |
| Pot. out | 25-50 Watt |
| Banda di frequenza | 25-30 MHz |
| Commutazione a relè. | |
| Dimensioni | 35x95 mm |

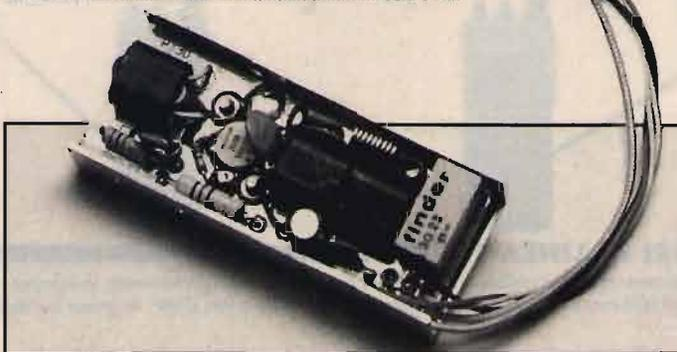

MOD. ECHO K256

Echo digitale ripetitore, con ritardo di eco regolabile che permette di ripetere anche frasi intere, questo modello sostituisce il già famoso K128 con caratteristiche migliorate e capacità di memoria doppia (256 Kb anziché 128 Kb), che permette di avere una qualità di riproduzione HI-FI nonché il comando FREEZE che permette di congelare una intera frase e farla ripetere all'infinito. Collegabile a qualsiasi tipo di ricetrasmittitore o riproduzione voce.

Caratteristiche tecniche:

| | |
|----------------------|------------------|
| Alimentazione | 11-15 Vdc |
| Ritardo di eco | 100 mS - 3 sec. |
| Banda passante | 200 Hz - 20 KHz. |
| Dimensioni | 46x130x135 |
| Peso | 300 gr |

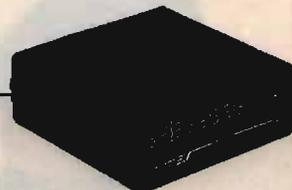

MOD. FQ 16/37

Letto di frequenza e frequenzimetro da utilizzarsi con apparati ricetrasmittitori che abbiano la sintesi del PLL a 16 MHz e a 37 MHz.

Permette di visualizzare la frequenza di ricezione e di trasmissione della banda CB e della banda a 45 metri.

Particolarmente indicato per ricetrasmittitori o apparati serie PRESIDENT SUPERSTAR.

Caratteristiche tecniche:

| | |
|--------------------------|---------------|
| Alimentazione | 10-15 Vdc. |
| Corrente assorbita | 300 mA. |
| Frequenza max | 45 MHz |
| Dimensioni | 130x130x46 mm |
| Peso | 300 gr |

Disponibili: SCHEDE MODIFICA CANALI per MIDLAND - LAFAYETTE - PRESIDENT - INTEK
SCHEDE di EFFETTO ECHO con BEEP - Timbrica COLT - DAIWA - MAJOR

SI EFFETTUA OGNI TIPO DI MODIFICA SUGLI APPARATI CB

VENDITA PER CORRISPONDENZA - SPEDIZIONI CONTRASSEGNO - RICHIEDETE NOSTRO CATALOGO INVIANDO L. 5.000 IN FRANCOBOLLI
VASTO ASSORTIMENTO DI ARTICOLI IN MAGAZZINO

ELECTRONIC SYSTEMS



ELECTRONIC SYSTEMS

NOVITA'!!!!

TREK

MODEM RTX

MODEM RTX

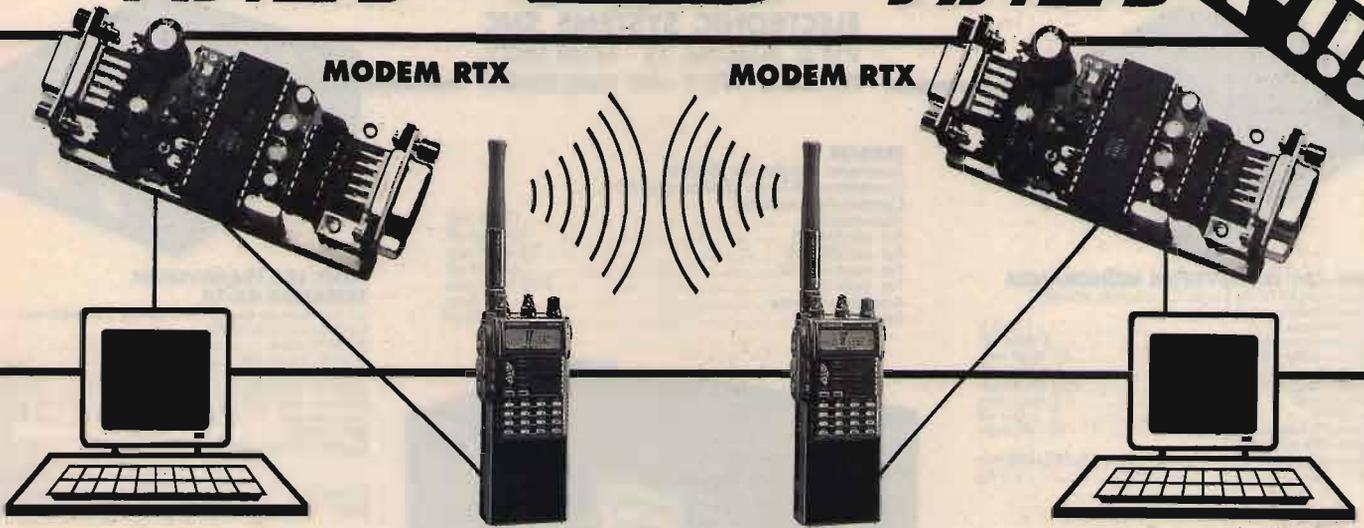

TRASMISSIONE DATI

Scheda da collegarsi tra un porta seriale ed a un ricevitore e/a trasmettitore RTX per ricevere e/a trasmettere dati digitali.

Caratteristiche tecniche principali:

Sensibilità BF 100 mV - 1 Volt
 Uscita BF regolabile max 1 V

Velocità 75 - 1200 BAUD
 Alimentazione 10 - 15 Vdc
 Ingresso e uscita dati portaseriale RS232 DB9.

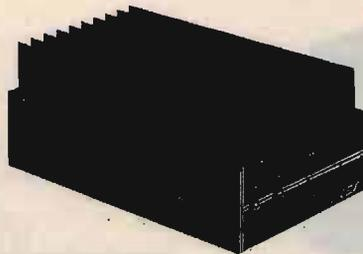

B200 - RIDUTTORE DI TENSIONE SWITCHING

Riduttore di tensione stabilizzata regolabile protetto da inversione di polarità, da corto circuito e da sovraccarico. Tecnologia Switching, alto rendimento.

Caratteristiche tecniche principali:

Tensione di Ingresso 18 - 30 Vdc
 Tensione di uscita 13,5 Vdc
 Corrente max 20 Amp
 Corrente di riposo 50 mA
 Ripple 200 mV
 Dimensioni 115 x 200 x 90 mm
 Peso 1,2 Kg



B500

Amplificatore larga banda transistorizzato ad alta linearità, per frequenze comprese tra i 3 - 30 MHz.

Caratteristiche principali:

P out High 450 Watt max eff - 900 Watt max - pep in SSB
 P out Low 150 Watt eff. - 300 Watt max pep
 P in Max 1 - 20 Watt pep
 Alimentazione 220 Vac
 Gamma 3 - 30 MHz in AM, FM, USB, LSB, CW.
 Classe di lavoro AB in PUSH - PULL. Reiezioni armoniche 40 dB su 50 Ohm resistivi.
 Raffreddamento aria forzata.
 Dimensioni 125 x 390 x 240 mm
 Peso 11 Kg

B200

Amplificatore larga banda transistorizzato ad alta linearità, per frequenze comprese tra i 3 - 30 MHz.

Caratteristiche tecniche principali:

P out High 180 Watt
 P out Low 80 Watt

P in Max 1 - 20 Watt pep
 Alimentazione 220 Vac

Gamma 3 - 30 MHz in AM, FM, USB, LSB, CW. Classe di lavoro AB in PUSH - PULL. Reiezioni armoniche 40 dB su 50 Ohm resistivi. Raffreddamento aria forzato.

Disponibili: Schede Modifica Canali per MIDLAND - LAFAYETTE - PRESIDENT - INTEK - Schede di Effetto ECHO con BEEP - Timbrica COLT - DAIWA - MAYOR
 Si effettua ogni tipo di modifica sugli apparati CB - Vendita per corrispondenza - Spedizioni contrassegno - Richiedete nostro catalogo inviando L. 5.000 in francobolli - Vasto assortimento di articoli
 Sono disponibili Ricetrasmittenti Civili VHF - UHF usati

ELECTRONIC SYSTEMS SNC - V.LE G. MARCONI, 13 - 55100 LUCCA - TEL. 0583/955217 - FAX 0583/953382

ELECTRONIC SYSTEMS



ELECTRONIC SYSTEMS

ELECTRONIC SYSTEMS SNC

V.LE G. MARCONI, 13 - 55100 LUCCA

TEL. 0583/955217 - FAX 0583/953382

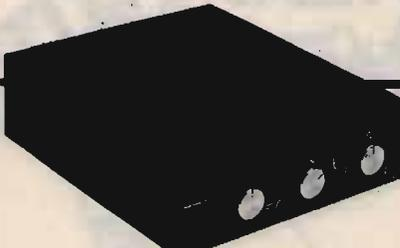

MOD. LB1 TRANSVERTER MONOBANDA

Convertitore RX-TX da banda CB a banda 45 metri.
 Caratteristiche tecniche:
 Alimentazione 11-15 V
 Potenza uscita AM 8 Watt eff.
 Potenza uscita SSB 25 Watt pep.
 Potenza input AM 1-6 Watt eff.
 Potenza input SSB 2-20 Watt pep.
 Assorbimento 4.5 Amp. max
 Sensibilità 0.1 uV
 Gamma di frequenza 11 - 40 - 45 metri
 Ritardo SSB automatico.
 Dimensioni 65x165x190 mm
 Peso 1.3 Kg

TR50/28

Transverter monobanda 50 MHz.
 Convertitore RX-TX da 28 MHz a 50 MHz.
 Caratteristiche tecniche:
 Alimentazione 11-15 Vdc.
 Pot. out AM-FM 10 Watt eff.
 Pot. out SSB-CW 25 Watt pep.
 Pot. input AM-FM 1-6 Watt eff.
 Pot. input SSB 2-20 Watt pep.
 Assorbimento max 5 Amp.
 Sensibilità 0.25 uV

MOD. LB3 TRANSVERTER TRIBANDA RX-TX

Convertitore da banda CB a bande 23-45-88 metri.
 Caratteristiche tecniche:
 Alimentazione 11-15 V
 Potenza uscita AM 8 Watt eff.
 Potenza uscita SSB 25 Watt pep.
 Potenza input AM 1-6 Watt eff.
 Potenza input SSB 2-20 Watt pep.
 Assorbimento 4.5 Amp. max
 Sensibilità 0.1 uV
 Gamma di frequenza 11-20-23 metri
 11-40-45 metri
 11-80-88 metri
 Dimensioni 65x165x190 mm
 Peso 1.30 kg.

B 300 HUNTER

Amplificatore larga banda transistorizzato ad alla linearità per frequenze comprese fra 3-30 MHz.
 Caratteristiche tecniche:
 P out high 300 Watt max eff., 600 Watt max pep in SSB
 P out low 100 Watt eff.
 200 Watt pep.



P in max 1-20 Watt pep.
 Alimentazione 220 Vac.
 Gamma 3-30 MHz in AM, FM, USB, LSB, CW
 Classe di lavoro AB in PUSH - PULL.
 Reiezione armoniche 40 dB su 50 Ohm resistivi.
 Raffreddamento aria forzata.
 Dimensioni 110x280x240 mm
 Peso 8 Kg

MOD. 12600 e 24800

MOD. 12600
 Amplificatore lineare larga banda 3-30 MHz
 Caratteristiche tecniche:
 Ingresso 1-25 Watt AM (eff.),
 2-50 Watt SSB (pep).
 Uscita 25-30 Watt AM (eff.),
 30-700 Watt SSB (pep).
 Sistemi di emissione AM, FM, SSB, CW.
 Alimentazione 11-16 Vdc.
 38 Amp max.
 Raffreddamento aria forzata.
 Dimensioni 115x204x290 mm
 Peso 4 kg



MOD. 24800
 Serie speciale "TRUCK" per autoveicoli pesanti.
 Amplificatore lineare larga banda 3-30 MHz.
 Ingresso 1-25 Watt AM (eff.)
 2-50 Watt SSB (pep.)
 Uscita 250-600 Watt AM (eff.)
 50-1200 Watt SSB (pep.)
 Sistemi di emissione AM, FM, SSB, CW
 Alimentazione 24-30 Vcc
 36 Amp. max
 Raffreddamento aria forzata
 Dimensioni 115x204x290 mm
 Peso 4 kg

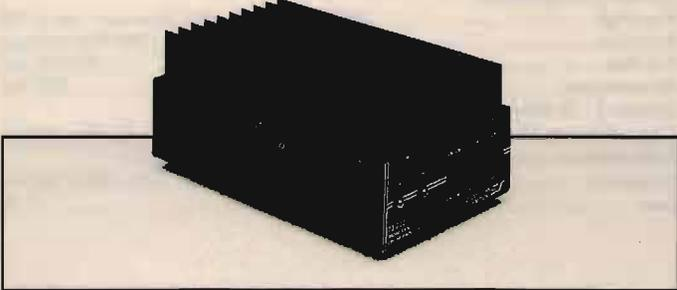

MOD. 12300
 Amplificatore lineare larga banda 3-30 MHz
 Caratteristiche tecniche:
 Ingresso 1-10 Watt AM,
 2-20 Watt SSB
 Uscita 10-200 Watt AM,
 20-400 Watt SSB
 Sistemi di emissione AM, FM, SSB, CW

Alimentazione 12-15 Vcc
 25 Amp. max
 Corredato di comando per uscita a metà potenza.
 Classe di lavoro AB in PUSH-PULL.
 Reiezione armoniche 40 dB su 50 Ohm resistivi.
 Dimensioni 11.5x20x9 cm
 Peso 1.2 Kg

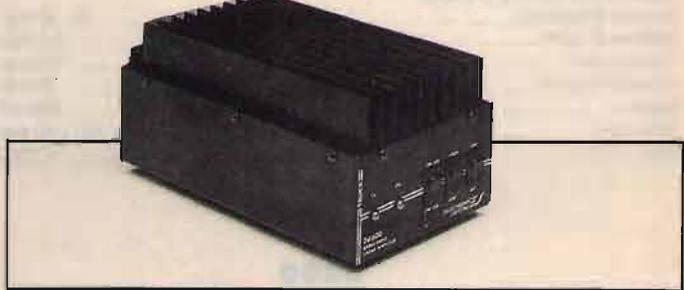

MOD. 24600S
 Amplificatore lineare larga banda 3-30 MHz
 Caratteristiche tecniche:
 Ingresso 1-10 Watt AM,
 2-20 Watt SSB
 Uscita 10-250 Watt AM,
 20-500 Watt SSB
 Sistemi di emissione AM, FM, SSB, CW.

Alimentazione 20-30 Vcc
 20 Amp. max.
 Corredato di comando per uscita a metà potenza.
 Classe di lavoro AB in PUSH-PULL.
 Reiezione armoniche 40 dB su 50 Ohm resistivi.
 Raffreddamento aria forzata.
 Dimensioni 11.5x21.5x10 cm
 Peso 1.25 Kg

SI EFFETTUA OGNI TIPO DI MODIFICA SUGLI APPARATI CB

VENDITA PER CORRISPONDENZA - SPEDIZIONI CONTRASSEGNO - RICHIEDETE NOSTRO CATALOGO INVIANDO L. 5.000 IN FRANCOBOLLI

VASTO ASSORTIMENTO DI ARTICOLI IN MAGAZZINO

BOTTA & RISPOSTA

Laboratorio di idee, progetti e... tutto quanto fa Elettronica!

• Fabio Veronese •

AUDIO FILTRATO, DX ASSICURATO

Il Lettore Marcello Silvestri da Livorno si autodefinisce "appassionato SWL": ascoltatore delle Onde Corte, cioè, ma, per così dire, specializzato nelle bande radiantistiche, a differenza dei BCL che prediligono le emittenti di radiodiffusione. Marcello fa uso di un BC 312, un vecchio RX a valvole, di provenienza militare (aeronautica, per la precisione), che può sintonizzarsi tra 1,6 e 18 MHz. Essendo dotato di BFO consente l'ascolto delle emissioni in CW e in SSB, che costituiscono il grosso delle trasmissioni amatoriali in HF. Tuttavia, la selettività del 312 è abbastanza limitata, soprattutto se la si paragona a quella degli RX oggi forniti dal commercio. Come migliorare le cose — si chiede Marcello — senza mettere le mani sulla circuiteria interna del ricevitore? Semplice, rispondo io: basta aggiungere un filtro audio, esterno, all'uscita audio dell'apparecchio, in luogo della cuffia, che verrà invece inserita all'uscita del filtro. Può sembrare strano che un dispositivo operante in bassa frequenza possa decidere della selettività di un ricevitore, parametro influenzato, più che altro, dai circuiti di media frequenza. Invece è così: com'è noto, infatti, segnali in CW o in SSB distanti, per esempio, 1000 Hz (cioè 1 kHz, che in radiofrequenza è abbastanza poco) daranno luogo, col BFO inserito, a segnali audio ancora differenti tra loro di 1 kHz, quindi molto diversi tra loro e facilmente separabili anche con un filtro non troppo complesso come quello schematizzato in figura 1.

Ovviamente, la cosa funziona molto meno (anzi, quasi per nulla) in AM, in FM e in tutti quei modi che non richiedano l'intervento del BFO: per il CW e l'SSB, invece, risolve gran parte dei problemi di selettività. Il filtro proposto in figura consente di ottenere una frequenza centrale di 1 kHz e una discreta pen-

denza della curva di risposta (cioè una rapida attenuazione del segnale man mano che ci allontana, verso l'alto o verso il basso, dai 1000 Hz della frequenza centrale) con appena 3 transistori e un circuito, tutto sommato, semplice. Il primo transistor funziona da separatore a guadagno unitario e pilota il filtro vero e proprio, un passabanda a 2 sezioni formato dagli altri 2 transistori, collegati nella stessa configurazione. L'effetto filtrante è, in pratica, dovuto all'inserimento di una rete resistivo-capacitiva a T tra base e collettore di ciascuno dei due transistori e di un condensatore di fuga da 22 nF tra le basi e massa, con il compito di tagliare gli acuti. Gli accoppiamenti sono tutti di emettitore, quindi a bassa impedenza; il segnale di collettore viene fugato a massa mediante tre condensatori elettrolitici, mentre una terna di resistori da 100 Ω garantisce il disaccoppiamento dall'alimentazione. Volendo aumentare il guadagno dello stadio d'ingresso, basta aumentare il valore del resistore da 56 k Ω tra base e collettore del primo transistor (si sperimentino valori tra 220 k Ω e 1 M Ω) e viceversa per ridurlo.

La disposizione dei componenti dovrà essere ben studiata, per evitare autoscillazioni: si eviti di compattare troppo il montaggio, tenendo ben distanti tra loro gli ingressi e le uscite di uno stesso stadio e facendo correre la linea del positivo lontana dai conduttori percorsi dal segnale. È necessario racchiudere la bassetta del filtro in un contenitore metallico collegato a massa (negativo) con funzione di schermo elettrostatico.

LA TERRA MAI A TERRA

L'amico Renato Mazzoncini, da Perugia, si chiede come sia possibile effettuare misure circa l'efficacia delle prese di terra realizzate "alla casalinga", cioè interrando delle lastre metalliche collegate a una solida trecciola di rame. Dice di aver scorto degli strumenti spe-



figura 1
Un filtro audio con frequenza centrale di 1 kHz, idoneo per la ricezione in SSB e in CW.

cifici venduti presso una mostra-mercato per radioamatori, ma che il prezzo richiesto gli è sembrato un po' troppo elevato.

In effetti, caro Renato, per una misura quantitativa della resistenza di terra — che dovrebbe risultare la più bassa possibile — occorrono degli speciali megaohmetri muniti di picchetti e opportunamente tarati, categoria cui, verosimilmente, appartengono gli strumenti che hai visto. Il loro costo, che in effetti è elevato, non è del tutto illegittimo: il fatto è, se mai, che per gli impieghi hobbistici serve a poco conoscere esattamente il valore della resistenza di terra. Vale ugualmente, e costa meno, una prova che consenta di verificare se la presa di terra approntata funziona davvero o è... un'antenna sepolta. Per questa prova occorrono una presa di rete a 220 V, una lampada alla stessa tensione e il tester, o, meglio, un voltmetro elettronico o un DMM. Le operazioni da compiersi sono due, entrambe schematizzate in figura 2. Innanzitutto, con un cercafase, si distinguerà la boccola di fase da quella del neutro. Si collegherà poi, in serie tra la fase e la massa in prova, la nostra lampadina. Se la massa è buona, farà le veci del neutro e la lampada dovrà accendersi alla massima luminosità; se è fasulla, resterà spenta o emetterà una luce fiavola. Seconda prova: collegare il multimetro, collegato per la più

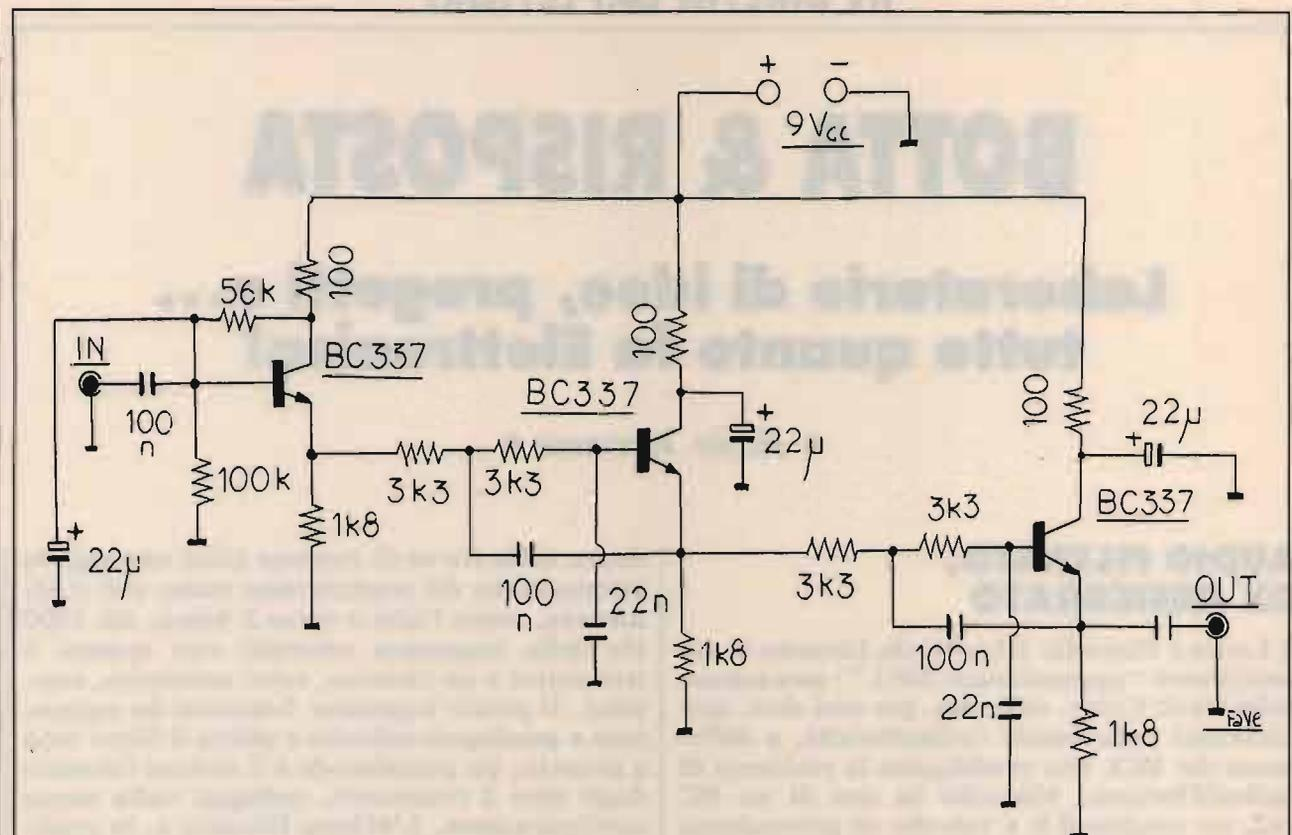

figura 2
Operazioni di collaudo di una presa di terra.



figura 3
Un trasmettitore VHF/FM, con potenza d'uscita di 2 W circa.

ELENCO DEI COMPONENTI

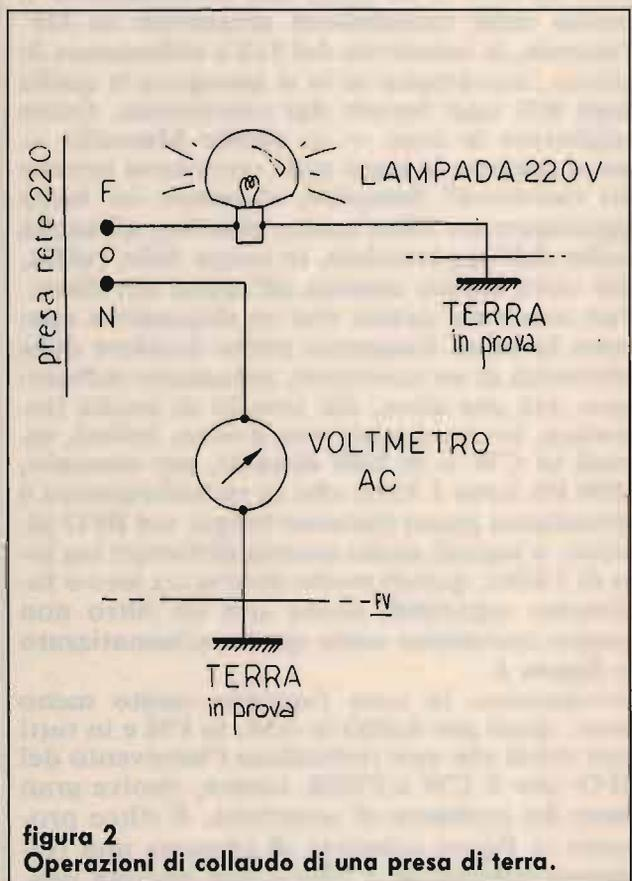
R1: trimmer da 100 k Ω
R2, R6, R7: 22 k Ω
R3: 10 k Ω
R4: 820 Ω
R5, R8: 33 k Ω

C1: 4700 pF, ceram.
C2, C3, C9: 1000 pF, ceram.
C4: 6,8 pF, ceramico NPO
C5, C11, C12: compensatori
3-12 pF
C7: 220 μ F, 25 VI, elettrol.
C8, C10: 100 nF, ceramici
C13: 1 μ F, 25 VI, elettrol.

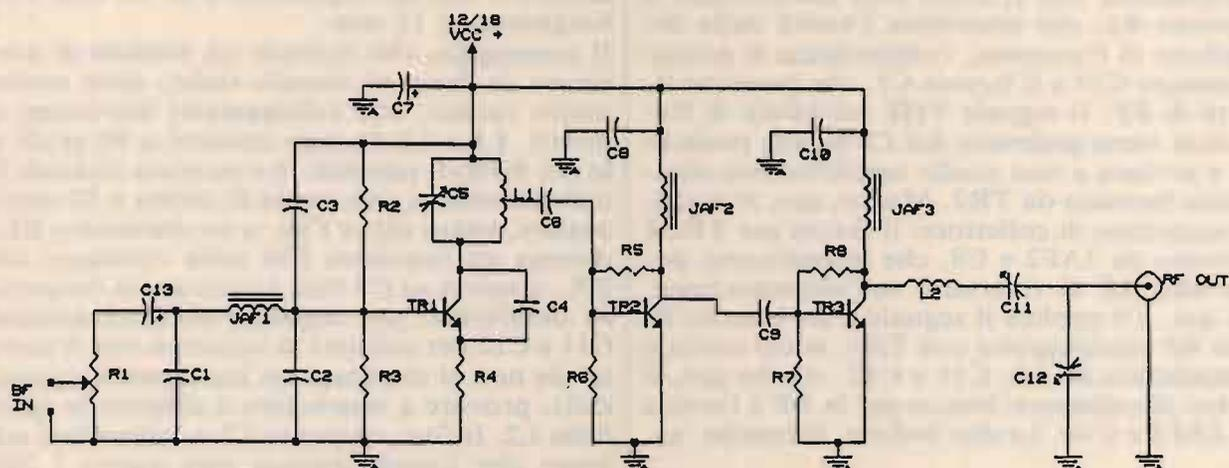
TR1: 2N2222 o equivalenti
TR2, TR3: 2N4427, 2N3866
o equivalenti
JAF1, JAF2, JAF3:
impedenze VK200

bassa portata voltmetrica in ac, tra il neutro e la presa di terra in prova. Se tutto è OK, non si rileveranno differenze di potenziale apprezzabili, superiori, cioè, a pochi decimi di volt. Diversamente, si avranno letture più alte.

Tutte le prove elencate dovranno essere condotte con la massima attenzione nell'evitare pericolose dispersioni di ac: in particolare, NON si debbono collaudare in questo modo le prese di terra ottenute dalle tubature domestiche.

RADIOLIBERA QUASI PER GIOCO

Un tempo, erano più di moda dei jeans. Dico sul serio: 15 anni fa, nel pieno dell'invasione della sventurata banda FM da parte dei privati, tutto quello che assomigliava pur vagamente a un trasmettitore VHF adatto o adattabile agli 88-108 MHz veniva costruito, modificato, seviziato, copiato, rifatto. Ho visto l'interno di alcuni di quei TX (o lineari), magari vestiti a festa con un contenitore di bell'aspetto: roba da urlare più forte di Giuni Russo, bobine che sembravano avvolte da uno scimpanzé in calore saldate con tre etti

buoni di stagno spugnoso e grigiastro, valvole finali di riga per TV sovralimentate (in tensione) da alimentatori sottodimensionati (in corrente), collegamenti chilometrici negli stadi RF e altre piacevolzze a metà tra una bolgia dantesca e un film horror. Poi, grazie al cielo, sono arrivati i network, i ragazzotti in attesa della naja sono partiti (verso la caserma e lontano dalle radiofrequenze) e oggi, se non l'ordine, è tornata, in banda FM, una certa normalità. Se qualcuno vuole ancora provare a "fare la radiolibera", si cimenta nella cosa in modo un po' più serio, come ha fatto il simpatico Franco Bissi da Forlì, il quale ha inviato lo schema del trasmettitore FM da 2 W d'uscita schematizzato in **figura 3**. Franco è stato un po' avaro di dettagli, provo a spiegarvelo io: la portante VHF viene generata dal TR1, a una frequenza definita da L1 e C5. Si tratta di un oscillatore libero, molto sfruttato nei radiomicrofoni. Le oscillazioni intervengono grazie a C4 e alla capacità tra collettore ed emettitore di TR1 che, per il resto, è un semplice amplificatore RF a emettitore comune. Sarebbe valsa la pena di quarzarlo, secondo me: leggete fino in fondo, che dopo vi racconto come si fa. Il segnale modulante, prelevato da un microfono o da un mixer audio (vedi

B&R su CQ 3/91, ce n'è uno carinissimo), viene applicato sulla base del TR1 attraverso l'impedenza JAF1, dopo aver attraversato il trimmer R1, che determina l'entità della deviazione di frequenza, l'elettrolitico di accoppiamento C13 e il bypass C1, che previene ritorni di RF. Il segnale VHF modulato di frequenza viene prelevato dal C6 su una presa di L1 e avviato a uno stadio amplificatore-separatore formato da TR2. Manca, qui, il circuito accordato di collettore: il carico per TR2 è formato da JAF2 e C8, che impediscono anche alla RF di riversarsi sull'alimentazione. Da qui, C9 applica il segnale a un piccolo finale RF equipaggiato con TR3, la cui uscita è sintonizzata da L2, C11 e C12. Anche qui, il carico di collettore/blocco per la RF è fornito da JAF3 e C10. Le due bobine, identiche, so-

no formate da 3 spire di filo smaltato da 1 mm; L1 ha una presa centrale (1,5 spire). Il diametro dell'avvolgimento è di 10 mm e la lunghezza di 15 mm.

Il montaggio, che richiede un minimo di scalfatura in fatto di circuiti radio, deve essere molto curato, con collegamenti brevissimi e diretti. L1 e L2 devono trovarsi a 90 gradi e le più distanti possibili. La taratura richiede il collegamento a una sonda di carico a 52 ohm, oppure, beato chi ce l'ha, a un wattmetro RF. Acceso un ricevitore FM nelle vicinanze del TX, si agisca su C5 fino a centrare la frequenza desiderata, poi regolare alternativamente C11 e C12 per ottenere la massima resa d'uscita. Se non si ottenesse un incremento sostanziale, provare a restringere o dilatare le spire della L2. Infine, ritoccare C5 e controllare col tester che l'assorbimento non superi i 250 mA. In caso contrario, TR3 o TR2 autoscillano e si dovrà ripetere la taratura, ultimata la quale si potrà collegare un'antenna Ground Plane per VHF, installata sul tetto. La messa a punto si completerà, collegata una sorgente audio, con la regolazione di R5 per la miglior qualità della modulazione.

L'alimentazione è a 12-18 V, i due transistor finali devono essere muniti di un radiatore a stella.

Come inserire il quarzo: ridurre C2 a 33 pF circa, eliminare il collegamento tra questo e la base di TR1, rimpiazzare C3 con un cristallo adatto alla FM (si possono usare quarzi da circa 30 MHz, che oscilleranno automaticamente in overtone): **figura 4**. In questo modo, si otterrà una maggiore stabilità di frequenza, una modulazione puramente di frequenza e si avrà una taratura più facile e sicura.

CQ



figura 4
Modifica per il pilotaggio a quarzo dello stadio oscillatore.

GFC

Radio Hobby

di Fantini P. e C. s.n.c. Via Fontanesi 25 - 10153 Torino

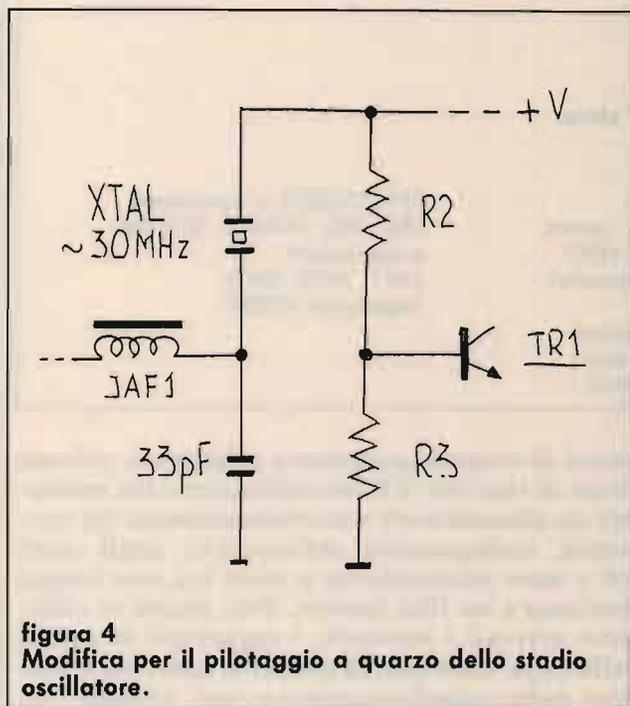
Tel. 011/830263 Fax Automatico

Apparati per OM e CB - Computer e Accessori • **CONCESSIONARIO PRODOTTI TECNOVENT**
CAVO RG 213 NORME MIL - APPARATI JRC • Vendite per Corrispondenza • Finanziamenti
in tutta Italia • Riparazioni con Laboratorio Attrezzato • Vasto Assortimento di Usato.

Orario: dalle 15.30 alle 19.30 dal Lunedì al Venerdì - Sabato 9.30/12.30 - 15/19.30

VI ASPETTIAMO ALLA FIERA DI GENOVA

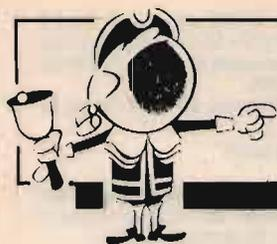

OFFERTE E RICHIESTE

VENDO amplificatore lineare 26÷30 MHz 500W AM/ CW marca Eitelco pilotaggio 60/100W con 4 valvole di scorta. **VENDO** L. 450.000.
Marco Ricci - Marzabotto (BO)
☎ (051) 931069 (19÷21)

VENDO analizzatore di spettro Polarad L. 2.000.000. Generatore di segnali Ferisol L. 500.000. Modem 300/1200/75 baud L. 80.000. Da 144 432 e 1296 MHz. Materiale perfettissimo.
IK5CON Riccardo Bozzi.
☎ (0584) 617735 (ore pasti)

VENDO interfacce RTTY Fax Nuova El. Etrr. montate su unico mobil. + PRG RTTY CW Fax L. 100.000. **SCAMBIO** PRG radioamatori. **CERCO** ant. Ara per HF e scanner Icom ICR1 solo occasione.
Fausto Regni - via Custodi, 4 - 20100 Milano (MI)
☎ (02) 58101434 (20÷22)

VENDO Surplus RX BC312 C/AL220 perfetto C/schemi L. 300.000.
Giancarlo Rova - via Sopracroda, 43A - 32100 Belluno
☎ (0437) 33711

VENDO Sweep Grundig WS4 3÷215 MHz 470÷870 MHz Marker 3÷870 MHz completo di manuale d'uso e schemi L. 890.000.

VENDO generatore TV Grundig SGS VHF-UHF CH5-12/21-60 L. 330.000 C/manuale.
Giancarlo Rova - via Sopracroda, 43A - 32100 Belluno
☎ (0437) 33711

VENDO sommerkamp FT7B in ottime condizioni con frequenzimetro originale YC-7B e micro originale L. 750.000 trattabili inclusi manuali ital. ingles.
Rino De Benedettis - Via P. di Savaia, 25 - 73048 Nardò (LE)
☎ (0833) 371760 (ore 13-20-22 in poi).

CERCO benpagnado schema elettrico ET manuale operativo volmetro Ballantine Mod. 9601A. AN/USM 413.
Giampiero Negri - via Galla Placidia, 25 - 00159 Roma
☎ (06) 430025 (ore serali)

VENDO multimode 3, AM FM SSB, 200CH, con sez. PLL-VC/ da riparare; tutto il resto in ottimo stato + sche. elettr. L. 100.000 o **CAMBIO** con frequenzimetro almeno 6 cifre.
Pietro D'Ippolito IK6HWX - via Spataro, 31 - 66054 Vasto (CH)
☎ (0873) 362465 (ore 13÷14 - 20÷21)

VENDO oscilloscopi doppia traccia Pantec P78/2CH L. 220.000 Pantec PAN8022 L. 280.000 Grundig Mod. G10/13Z L. 290.000.
Giancarlo Rova - via Sopracroda, 43A - 32100 Belluno
☎ (0437) 33711

VENDO RX Grundig satellit 1000 1973; 0÷30 MHz; 88÷108 MHz. Corredato da schema e manuale alimentazione 12÷220V. Tratto son persone veramente interessate.
Luca Fenzio - via Sestiere Cannaregio, 977/B - 30121 Venezia
☎ (041) 716966 (20,00÷22,00)

VENDO CB Intek 548 SX omologato AM FM 5W mod. 120CH L. 180.000 CB Alan 80A 4W AM palmare ant. gomma batterie ric. ni CD L. 150.000 CB multimode II 120CH AM FM SWSSB12W L. 150.000 anti. S2000 27 L. 100.000.
Carlo Pellicardi - via G. Pantera, 35 - 25068 Sarezco (BS)
☎ (030) 800429

SVENDO Sweep LX603 NE a L. 70.000 + Sweep LX 795 NE a L. 75.000, millivoltmetro Philips PM2430 a L. 200.000. **CERCO** schema gener. segnali Iodestar SG4160B o Leader.
IW2ADL Ivano Bonizzoni - via Fontane, 102B - 25128 Brescia
☎ (030) 2003970 (ore pasti)

VENDO Ham multimote 3, AM/FM/SSB/200CH, con sezione PLL-VCO da riparare; Resto Tel. circuito + parte meccanica in ott. stato + schema. elettr.; L. 100.000 o frequenz. TRO.
Pietro IK6HWX D'Ippolito - Via Spataro, 31 - 66054 Vasto (CH)
☎ (0873) 362465 (ore pasti)

VENDO CB Lafayette Indiana 40 canali AM-FM omologato nuovo L. 100.000. rAdiocomando DTMF L. 100.000. Spese postali escluse. Eventuali Permute. Davide Copello - via Dell'Arco 45/2 - 16038 Santa Margherita Ligure (GE)
☎ (0185) 287878 (ore pasti)

VENDO potenziometri e trimmer AB grafite tipo W e G valori diversi sigillati come nuovi. Chiedere lista. Bruni Sante - I6112 SWL - via delle viole, 7 - 64011 Alba Adriatica (TE) Italia
☎ (0861) 713146

VENDO analizzatore di spettro 0÷120 MHz in Kit L. 300.000. Scanner 200XLT uniden come nuovo L. 460.000. Convertitore Datong PC1 0÷30 MHz come nuovo L. 400.000.
Stefano
☎ (0734) 227565 (16÷20)

VENDO Icom IC 740, ICR1, IC12E Kenwood TR751E, TR851E, Collins RX 51J4.
CERCO amplificatori Hi-Fi di bassa frequenza a valvole.
Sergio Sicoli - via Madre Picco, 31 - 20132 Milano
☎ (02) 2565472 (segr. telef.)

VENDO analizzatore di spettro mod. 8558-182C 100 KHz - 1500 GHz L. 8.000.000 trattabili. astenersi per ditempo solo se interessati telefonare dalle ore 19 alle 21.
Marco Chechi - via Baracca, 144 - 50127 Firenze
☎ (055) 4377888 (ore 19÷21)

VENDO oscillatore BF Advance 15÷5000Hz, prova valvole Hicrok 550A conduttanza mutua, misura intermodulazione BF Heatkit e VTVM a prezzi stracciati. Giorgio Calcinai - Fossato S. Nicolò 1-9A - 16136 Genova
☎ (010) 221672 (ore 20÷22)

CERCO schema e/o manuale istruzione TRX sommerkamp FL 200B.
Piero Sorba - via Indipendenza trav. II - 07024 La Maddalena (SS)
☎ (0789) 727785 (serali)

INTERFACCIA FREQUENCY HOPPING

(OVVERO COMUNICARE IN MASSIMA SEGRETEZZA)

NOVITÀ ASSOLUTA NEL SETTORE

Collegata al ricetrasmittitore President Jackson crea un sistema di comunicazioni radio di assoluta resistenza anti-intercettazione ed anti-disturbo. Si collega facilmente all'apparato.

Accessori: Scheda "data switch", cavo dati e BF.

Prezzo al pubblico: Lit. 419.000 (IVA inclusa)

Si effettuano spedizioni in contrassegno.

 **GPM** IKØCPM

Elettronica e Telecomunicazioni

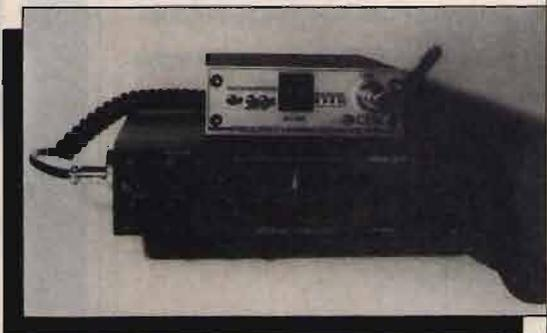

UFF./LAB.: Via Eschilo 191/A int. 50 - 00125 ROMA
Per informazioni e ordini: Tel. 06/6092071-6096593

VENDO IC271E VHF Almode + microfono SM10 con equalizzatore + preamplificatore ant. e aliment. orig. incorporati all'apparato come nuovo garanzia scritta L. 1.400.000. Tratto solo di persona.
Bruno Mariani - corso Italia, 81 - 87030 Canpora S. Giovanni (CS)
☎ (0982) 46759 (dopo ore 20,30)

VENDO surplus RTX transponder APx6 integro completo L. 170.000.
Giancarlo Rovà - via Sopracroda, 43A - 32100 (BL)
☎ (0437) 33711

VENDO RTX Yaesu FT7B + mic. tavolo YDI48 + originale + Speech PRO e Daiwa RF550 L. 600.000 tratt. o permutato con RTX 2 metri, PC + aggiunta. **CERCO** buonrotore antenne IK4NYU.
Alessio Tabanelli - via Bastia, 205 - 48021 Lavezzola (RA)
☎ (0545) 80613 (12÷14 - 18÷24)

VENDO scheda 45/88 mt mai usata nuovissima a sole L. 100.000 trattabili.
Salvatore Carbone - via Tifatina, 8 - 81043 Capua (CE)
☎ (0823) 621888 (ore pasti)

VENDO Apple e 2 Drive, mause Z80, superserial, 128 kramex, telefax, RTTY I6NOA, stampante Imagewriter, monitor. Regalo circa 500 progr. con manuali. Prezzo affare.
Egidio Tumminelli - via F. Lanza, 9 - 93100 Caltanissetta
☎ (0934) 23328 (serali)

VENDO TNC2 Matiaz CQ7/8-90 Link TNC computer 300-38400 BPS velocità 300HI Low 1200 e 2400 scheda manchester con scansioni digitali L. 340.000.
Roberto Baroncelli - via Pasolini, 46 - 48100 Ravenna
☎ (0544) 34541 (ore pasti)

VENDO nuovissimo (giugno '91) Icom IC 25ET + BP84 + caricatori + micro e auricolare CMP 113 perfetti con modifica RX 75÷355 TX 138÷175 MHz. L. 600.000 tutto.
Simone Arieta - via L. Da Vinci, 15 - 87029 Scalea (CS)
☎ (0985) 20838 (ore 20÷23)

VENDO ricevitore Icom ICR72 come nuovo L. 1.000.000.
Marco Asta - via S. Ferrari, 26 - 40137 Bologna
☎ (051) 344936 (dopo le 20)

VENDO Yaesu FT230R 2M veicolare 25W L. 290.000 perfetto tasto elettronico con memorie Sanson ETMDC monitor 9 pollici videocomposito. Astenerisi Perditempo.
Francesco Imbesi - via Deledda, 9 - 17025 Loano (SV)
☎ (019) 673068 (solo ore 20,30)

CEDO Telaio con N. 2-813 zoccoli in ceramica + eccitatore con due EL34 + ventola 220V + variabile 200PF - 3KV + trasformatore circa 15KG 1500V, 5A 450V 0,3A 11,5V 10A 6,3 + 6,3V 1,5 a L. 220.000. Spese postali comprese. Pacco con variabile 4 sezioni + variabile PA 1 sezione + 807 nuova con zoccolo per TRX 19 MKI=III 1 manopola graduata 5 strumenti ed altro materiale tutto OK per Kg. 9,5 L. 50.000 spese postali comprese.
Angelo Pardini - via A. Fratti, 191 - 55049 Viareggio (LU)
☎ (0584) 47458 (16,30÷21)

VENDESI RTX 726R 144÷432 All Mode. RTX decimetriche FT301 + FP301. Scanconverter per foto da satellite. monitor colore Philips. IC210 Icom. TS940S + SP940.
Caludio De Sanctis - via A. di Baldese, 7 - 50143 Firenze
☎ (055) 712247

CERCO apparati VHF e UHF Dual o All Mode purché perfetti tratto di persone nella zona Romagna nord Marche.
Alfredo Piersanti - Circon.ne meridionale, 9 - 47037 Rimini
☎ (0541) 781693 (dopo le ore 14)

VENDO CBM64 bianco 1541 2 1530 MPs 801 modificata Honey Well S11 300 BPS (modem) 2 Joyestik digitalizzatore SPE ed DOS inserito. 1000 programmi originali (giochi e utility tutto funzio.)
Giancarlo Dardi - via Piave, 41 - 41013 Castelfranco Emilia (MO)
☎ (059) 924096 (dalle 19 alle 21)

VENDO Icom 720A perfetto più manuale Italiano L. 1.000.000. Commodore 64 più registratore più Joystick L. 200.000.
Elio Scarselli - Corso Risorgimento, 117 - 86170 Isernia (IS)
☎ (0865) 412774 (14÷15 - 20÷22)

VENDO antenne dirett. Tonnà 144 MHz 9 el 13 dB guad. (portatile) L. 60.000 e 430 MHz 19 el. 16 dB guad. L. 60.000. Tutto in materiale in imballo originale mai usato.
Andrea Visentini - Sal. Cedassammare, 25/6 - 34136 Trieste
☎ (040) 41830 (dopo le 19,30)

VENDO N. 2 RTX Icom 3210 come nuovi a L. 650.000 oppure 700.000 con UT40. Antenna Comet CA2x4 max ancora imballata a L. 180.000.
Tratto preferibilmente in zona.
Aldo Cagno - corso Duca Abruzzi, 41 - 10129 Torino
☎ (011) 5682176 (ore pasti)

VENDO sommerkamp TS 288A VFO 277B Frequenzimetro YO2 oscilloscopio YO100 antenna Tuner Drake MN 2000. MIC MC 50 L. 2.800.000.
Giorgio Faccio - via Zanica, 71 - 24100 Bergamo
☎ (035) 316952 (dopo 19,30)

VENDO Dem ZGP CM300 mai usato perfetto HO. **CAMBIO** con stampante grafica perfetta comp. Epson con altri requisiti. Astenersi Perditempo.
Valentino Vallè - via Libertà, 246 - 27027 Gropello Cairoli (PV)
☎ (0382) 815739 (ore pasti)

**RAPPORTO PREZZO QUALITÀ,
PERCHÉ NON USARE DEFINITIVAMENTE
IL «CELFLIX 1/2» PER VHF/UHF**



Capacità pF/m 75
Velocità propag. 88
Impedenza Ohm 50
Diametro esterno 16,3
Peso 30 m c/a kg 10,3

UG21 CLX 160

| ATTENUAZIONE dB 100m | PORTATA KW |
|-------------------------|---------------|
| 5 MHz 0,48 | 14 |
| 40 MHz 1,06 | 4,8 |
| 200 MHz 3,11 | 2,1 |
| 300 MHz 3,85 | 1,7 |
| 800 MHz 6,52 | 1 |
| 1500 MHz 9,23 | 0,7 |
| 2000 MHz 10,90 | 0,6 |
| 2500 MHz 12,40 | 0,54 |

Per taglio ± 30 mt c. 9.880
Connettori N per 1/2" £. 17.500
(Per comparazioni:
MILAG FOAM £. 3.000 m.)

milag elettronica srl 12VD
12LIG
VIA COMELCO 10 - 20135 MILANO
TEL. 5454-744 / 5518-9075 - FAX 5518-1441

VENDO RTX Kenwood TS 830S completo di filtri CW 500Hz + VFO230 + SP230 + MS220 + MC50 manuali originali e in italiano manuale di, servizio TS830 MS 220 + VS0. L. 2.300.000.
Alberto Frattini - S. Domenico, 69 - 17027 Pietra Ligure (SV)
☎ (019) 611297 (ore pasti)

VENDO N. 2 valvole 4CX350 ancora imballate al miglior offerente o **SCABIO** con videoregistratore o campat disk qualsiasi tipi anche da riparare.
Antonio Ben - Piazza Buzzi, 4 - 21100 Varese
☎ (0332) 281619 (mattino e pasti)

VENDO compatibile IBM commodore HD20, 2FD5 1/4, 640KB + mause + monitor BI-SYNC + stampante Epson LX400 9 aghi + programmi L. 1.300.000.
Angelo Vannini - via Poggio, 96 - 40030 Grizzana Morandi (BO)
☎ (051) 913123 (ore 19÷22)

VENDO RTX Kenwood TS820 con microfono MC35 e filtro CW 500 Mz L. 900.000. **CERCO** RX Kenwood R600 R1000 Yaesu FRG7000. **CERCO** QRP HF in buono stato.
Alberto.
☎ (0444) 571036 (ore 19÷20,30)

VENDO C128D + mon. RGB1901 + reg. + 3Joy + L. Pen + SW orig. Vizawrite 128 + vizasta R128 + CAD3D + RTTY CW + superlog I6NOA + Esp. 3CRD + 100 DK (Pieni) + cassette L. 950.000. demod. HM RTTY - CW L. 100.000.
Pietro Cardella - via Tagliamento, 10 - 20020 Cesate (MI)
☎ (02) 9942605 (dopo le 20)

VENDO ricevitore Sony PRO80 completo. Valvole varie e per 390A. Quarzi 100KC noval.
Paolo Mennella - via Stazio, 118 - 80122 Napoli
☎ (081) 640684 (20,30÷21,30)

VENDO Icom ICR72 ricevitore HF regalo inutile nuovissimo L. 1.000.000.
Paolo Cardoso - via Giotto, 26 - 50121 Firenze
☎ (055) 491472 (segr. telef.)

VENDO RX TX FT7B Conyc 7B L. 750.000. **VENDO** transverter 11/45 metri elt. elettr. L. 100.000.
VENDO RX TX Alinco DJ100 + 144 MHz con tastiera DTMF tonosub 7W.
Luigi Marcato - via Cero, 104 - 35100 Padova.
☎ (049) 720853 (solo serali)

VENDO ICR7000 L. 1.300.000 ottime condizioni non trattabili.
Mauro Bonaga - via Lionello Spada, 6 - 40129 Bologna
☎ (051) 372039 (11÷14)

VENDO o CAMBIO Kenwood TS830S con altro TRX sintonia continua completo di VFO230 digitale e AT230 accordatore micro MC35S filtro CW manuali e imballi.
ISO WHD Luigi Masia - via Rossini, 9 - 07029 Tempio Pausania (SS)
☎ (079) 671271 (14÷15 - 19÷22)

VENDISI demodulatore professionale Infotech M7000 universal ultimo aggiornamento. Prezzo ottimo 15 codici + Fax.
Gianluca Casoni - via Dario Campana, 89 - 47037 Rimini (FO)
☎ (0541) 777120 (ore negozio)

CEDO pezzi doppi di mia collezione RTX militari portatili PRC6 PRC8-9-10 ER40 BC1000 CPRC26 RT70 GRC9 W558 perfetti funzionanti. **CERCO** PRC1 PRC74 SC130 Southcom.
Nino
☎ (0921) 83029 (ore 14÷21)

VENDO RTX CB omologato Mikland Alan 34,34 canali AM-FM in perfette condizioni a L. 90.000.
Davide
☎ (0577) 718647 (solo serali)

hardsoft products

KENWOOD

TELECOMUNICAZIONI
ELETTRONICA
COMPUTERS

di ALESSANDRO NOVELLI
Via Pescara, 2
66013 CHIETI SCALO
Tel. 0871-560.100
chiuso lunedì mattina

TOP LEVEL HF

CATALOGO
A RICHIESTA
INVIANDO
LIT. 3.000 IN
FRANCOBOLLI



TS-950S/D

FENOMENALE DA 100 kHz A 30 MHz, CON DIGITAL SIGNAL PROCESSOR NELLA VERSIONE S/D. GRAZIE A BEN 150 WATT DI POTENZA, UN RICEVITORE PRINCIPALE A QUADRUPLA CONVERSIONE CON BEN 105 dB DI DINAMICA ED UN RICEVITORE AUSILIARIO A DOPPIA CONVERSIONE, PER ASCOLTARE CONTEMPORANEAMENTE SU 2 FREQUENZE. ECCEZIONALE SILENZIOSITÀ. FILTRI VARIABILI SULLE VARIE MEDIE FREQUENZE CON COMBINAZIONI MEMORIZZABILI, REGOLAZIONE LARGHEZZA DI BANDA, CW AF TUNE, FILTRO NOTCH-IF, DOPPIO NOISE BLANKER, 100 MEMORIE E TANTISSIME ALTRE FUNZIONI DA SCOPRIRE ECC..



TS-850S/AT

SSB-CW-AM-FM-FSK- DA 100 kHz A 30 MHz CON 100 WATT. RICEVITORE A TRIPLA CONVERSIONE CON 108 dB DI DINAMICA, FILTRI SELEZIONABILI DA PANNELLO CON MEMORIZZAZIONE DELLE COMBINAZIONI, DOPPIO NOISE BLANKER, ACCORDATORE AUTOMATICO CON MEMORIZZAZIONE ACCORDO OTTIMALE (TS-850S/AT), 100 MEMORIE CON SHIFT E SCANSIONE, KEYSER CW AD ALTE PRESTAZIONI INCORPORATO, SPEECH PROCESSOR.

KENWOOD

HF ALL-STARS!



TS-450/690

SSB-CW-AM-FM-FSK DA 500 kHz A 30 MHz CON 100 WATT (TS-450S). INOLTRE DA 50 A 54 MHz CON 50 WATT NEL TS-690S. 108 dB DI DINAMICA CON RICEVITORE A TRIPLA CONVERSIONE. FUNZIONI DI FILTRAGGIO AVANZATE. ECCEZIONALE SINTONIA FINE CON DDS. 100 MEMORIE CON MULTI-SCAN. ACCORDATORE D'ANTENNA AUTOMATICO NEL TS-450S/AT.



TS-140S

SSB-CW-AM-FM DA 500 kHz A 30 MHz CON 100 WATT DI POTENZA REGOLABILI IN MODO CONTINUO. BEN 102 dB DI DINAMICA. DOPPIO VFO. RICEVITORE A DOPPIA CONVERSIONE. 31 MEMORIE. SCANSIONE DELLA MEMORIA E DELLA BANDA. SPEECH PROCESSOR INCORPORATO. DOPPIO NOISE BLANKER. SHIFT MEDIA FREQUENZA..

TUTTI GLI ACCESSORI PRONTA CONSEGNA

C.B. ELECTRONICS

di DE CRESCENZO

BARI - Via G. Amendola, 260
c/o Stazione servizio IP
0337/830161 - 080/481546
Fax 080/481546



PUNTO VENDITA E
INSTALLAZIONE

APPARATI CB - VHF - UHF - OM
RADIOMOBILI - CELLULARI

SOMMERKAMP

BIAS

INTEK

DIAMOND
ANTENNA

PRESIDENT

SIGMA

DRAKE

KENWOOD

SR STANDARD

Antenne
lemm

YAESU



ICOM



Inoltre la **C.B. ELECTRONICS** è presente in tutte le fiere del radioamatore e dell'elettronica in Italia.

SPARK

DI CARRETTA MAURIZIO

Via Provinciale Modena, 59
41016 NOVI DI MODENA (MO)
Tel. 059 / 676736 - Fax 059 / 677384

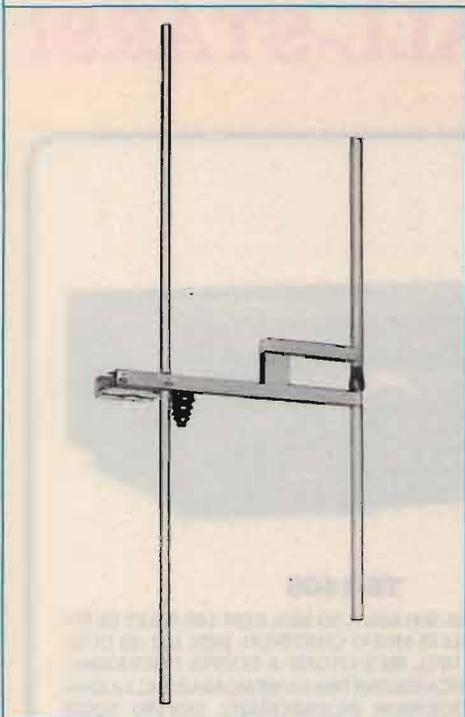

ANTENNA PROFESSIONALE LARGA BANDA

PER TRASMISSIONE - 88 - 108 MOD. 3 FM
140 - 170 MOD. 2 VHF

CARATTERISTICHE - YAGI 2 ELEMENTI

IMPEDENZA - 50 Ω

GUADAGNO - 3 dB su $\lambda/2$

MAX. POT. - 1000 W

RADIAZIONE - 170° VERTICALE
80° ORIZZONTALE

SPARK PRODUCE: ANTENNE - CAVITÀ - ACCOPPIATORI - FILTRI

RG 8X

IL CAVO A BASSO
COSTO
A BASSA
ATTENUAZIONE
LEGERISSIMO
PER DIPOLI
FINO A 1200 W/Ø 6.15
L. 1100 mt
MATASSE mt 100
(TAGLIO + 10%)

SPEDIZIONE OVUNQUE

**RICHIEDETELO
PRIMA AL VOSTRO
RIVENDITORE
MILAG DI ZONA**

milag elettronica srl 12YD
12ZLAG
VIA COMELICO 10 - 20135 MILANO
TEL. 5454-744 / 5518-9075 - FAX 5518-1441

VENDO PC-AT compatibile L. 1.200.000 trattabili. stampante video Mitsubishi L. 250.000. Synth korg Du800 + batterie elettronica mattel L. 250.000. Davide Grilli - via Oberdan, 7 - 40050 Villanova (BO) ☎ (051) 780579 (19,30÷21,30)

VENDO telefono senza fili 4571 MHz completo di accessori raggio 10 KM. a L. 500.000 cambio con copia RTX 50 MHz standard o Icom non spedisco. Giuseppe ☎ (02) 9832186 (dalle 19,30÷20,30)

VENDO president Jackson buone condizioni 10W AM FM 30W SSB a L. 200.000 trattabili. Marino Guidi - via Ancherani, 46 - 48010 Bagnara di Romagna (RA) ☎ (0545) 76607 (18÷21)

VENDO generatori HP608 GS101B SG297U ricetrasmittitori PRC6 PRC8 PRC10 RXTX ANGR3 RXTX ANVR15 tutti gli accessori e manuali originali. Marcello Marcellini - Fraz. Piandiporto, 52 - 060059 Todi ☎ (075) 8852508 (pasti)

VENDO libri di elettronica audio TV Video Schemi di HI-FI valvole C.I. Libri di HI-FI a valvole radio ecc. Trasformatori di uscita scrivere allegando francobollo. Luciano Macri - via Bolognese, 127 - 50139 (FI) ☎ (055) 4361624 (20÷21)

VENDO Selsyn Muirhead trans/rec. 50V 50Hz per radar MK7 nuovi. Diam. 85mm lung=145mm. Alcuni quadranti per detti e sistemi di illuminazione. Gianfranco Gianna - via Ceriani, 127 - 21040 Uboldo (VA) ☎ (02) 9600424

VENDO trasf. d'uscita PK51099 originale Philips per Push Pull EL34 ampl. HF 1960. MX949A/U cassetta aggiuntiva provalvole I/77 autocostruita. Gianfranco Gianna - via Ceriani, 127 - 21040 Uboldo (VA) ☎ (02) 9600424

CERCO surplus: AN/GRC 165 AN/WRC 1 AN/GRC 106 AN/PRC 74B AN/MRC 95 RF 301U RT 662/GRC AN/TRC 75 AN/PRC 47 AN/GRC 19 AN/PRD 1 MD 552A/GRC.

Mauro Fattori - via Colombare, 9 - 25015 Desenzano del Garda (BS) ☎ (030) 9911090 (19÷21)

CERCO accordatore Daiwa CNW419 anche guasto e modem per ricetrasmisione RTTY Amtor CW ecc. per C64 e amiga 500 con istruzioni in italiano meglio se ZGP.

VENDO Commodore C64 Old L. 150.000. Lineare CTE 737 80W SSB FM AM L. 50.000. **CERCO** accordatore Daiwa CNW 419 anche guasto e modem per C64 RTTY Amtor CW. Mario Mossino - via Giovanni XXIII, 13 - 28030 Druogno (NO)

VENDO apple e + stamp. Imagewriter + 2 drive + Z80 + int. RTTY I6NOA, + Mous e + 128 Kramex + supererial + mon. Hantarex 14" + 500 progr. tutto come nuovo affare. Egidio Tumminelli - via F. Lanza, 9 - 93100 Caltanissetta ☎ (0934) 23328 (serali)

VENDO 15 film 16 m ad amatori o hobbisti o **CAMBIO** una parte di essi con proiettore ducati mod. gioia in buono stato completo in ogni parte interessato. **CERCO**.

Adriano Dioli - via Volon tari Sangu, 172 - 20099 Seto san Giovanni (MI) ☎ (02) 2440701 (mattino o sera)

VENDO Lineare HF 220V 2 KW Heatkit modello SB 220 monta 2X3/500Z alimentatore 13,6V 35A stabilizzatore di tensione elettronico mod Irem 3 KW RX TX Yaesu FT 101EE con VFO vaovole scorta. Andrea De Bartolo - viale Archimede, 4 - 70126 Bari ☎ (080) 482878 (ore serali)

VENDO ricetrasmittitori palmari bibanda 430-1200 standard C620 perfetti imballo garanzia batterie ricaricabili. **VENDO** coppia. Roberto Barina - via Cappuccina, 161 - 30170 Mestre (VE) ☎ (041) 5314069 (dopo le 19)

VENDO: Kenwood 440S L. 1.500.000, come nuovo, Yaesu 767 L. 2.200.000 ottimo stato. 1 coppia di palmari + 1 veicolo. Prezzo da concordare. Roland Pernthaler - centro 15 - Lana (BZ) ☎ (0473) 53105 (ore 19÷21)

VENDO trasformatore PR220 sec 22V 25A mai usato L. 40.000. Lineare CTE A300 80WAM I70SSB condizioni perfette L. 100.000. Valerio Passeri - viale del Lavoro, 3 - 43039 Salsomaggiore Terme (PR)

VENDO Kenwood TS-820 con microfono MC35 e filtro CW 500Hz L. 900.000. **CERCO** RX Kenwood R600 R1000 Yaesu FRG 7000. Alberto ☎ (0444) 571036 (ore 20÷21)

VENDO RTX ZB Elbex 2200 + antenna staz. fissa delta 27 + Zavor 6058 Metrizz il tutto a L. 150.000. Romolo Zonzovia - via C/da Sala, 30 - 89040 Stignano (RC) ☎ (0964) 775056 (dopo le 20,00)

CERCASI ricetrasmittente omologato Intek starship 34S possibilmente con scheda ampliamento canali in ottime condizioni anche Midland 80A Alan. Vincenzo Monto - via Garibaldi, 42 - 92020 Racalmuto (AG)

VENDO Yaesu FT208R completo di alimentatore da auto batteria microfono altoparlante esterno kilo L. 400. Gruppo Elettrogeno IZV300 vat. a benzina kilo Lire 300. Ovidio Rovini - via Brava, 3 - 52100 Arezzo ☎ (0575) 356844 (ore 20,00÷22,00)

COSTRUISCO per FM radio private ecc. lineari ponti radio Encoder antenne e quanto serve per il Broadcasting. solo livello professionale assist. tecnic. Pasquale

☎ (0823) 700130 (9÷13 - 15÷22 fer.)

VENDOSI riviste Nuova Elettronica e elett. pratica 46 num. L. 50.000. Enciclopedie Jackson El L. 350.000. Franco Cardenia - via L. De Feo, 4 - 80069 Vico Equense (NA) ☎ (081) 8015020 (ore 14,00÷15,00)

VENDO valvole nuove imballate Philips Silvanva GE serie 6-12 ecc e tante altre serie invito catalogo a richiesta inviare L. 2.000 per spese postali spediz. Francesco Cilea - via E. Stevenson, 5 - 0040 Monte Porzio Catone (RM) ☎ (06) 9422092 (dopo le 20,30)

23enne perito elettrotecnico con conoscenze di elettronica automazione industriale e PLC, effettua riparazioni elettriche e saldatura schede elettroniche. Marco Montese - via Berardinucci, 78 - 65123 Pescara (PE) ☎ (085) 72215 (ore pasti)

VENDO IC725 alim. 2G3020 kam TNC2 scanner HP200 spectrum 48K. **CERCO** AOR3000 FT902DM filtro CW per TS140 schede 50÷430 per FT767 TL922 MFJ1278.

Fabrizio Borsani - via delle Mimose, 8 - 20015 Parabiago (MI) ☎ (0331) 555684

CERCO per ricevitore Grundig Satellit 2000 del 1975. Demodulatore (BFO) originale esterno per la SSB possibilmente zona Emilia. Ritiro anche di persona. Antonio IVC941 - via Sonnino, 5/A - 43100 Parma (PR) ☎ (0521) 988772 (ore ufficio)

CERCO valv. RV2 4P700 5D1A VCL11 VY2 disegno o fotogr. sc. parl. Geloso 1625÷132 (1950-51). Micro. e antenna CPRC26. **CEDO O SCAMBIO** con Surplus mil. IIGM RTX GTE 2m. 6CH. Domenico Cramarossa - via Dante, 19 - 39100 Bolzano ☎ (0471) 970715 (pasti)

CEDO/CAMBIO: telaietto VFO + lin 88÷108 elt Irme RTX Marino Seneca Heath TX 2/6 MT Filtri Fox Tango cw e YG455/C 550Hz Quarzi miniatura sino 25 MHz Standard C58 All Mode 2 mt Yaesu FT101/ZD S1901 Telaietto AT23 TX Lin 10W VHF STE Lin. Alinco ELH 203/E VHF 30W Lin. Decam. 800W 115V (da sistemare). **CERCO** millivoltmetro + sonda RF generatore RF oscilloscopio da service.

CEDO riviste: CQ El. EL. Projects. Radio Link. RAdio rivista PCB Ham Radio Short Wave Mag. Practical Wireless Selezione Sperimentare Nuova EL. Radio Kit. Amateur Radio Radio El. El. Flash. Cinescopio. El. oggi Radio comm. L'Antenna Elektor CB Citizen Band El. 2000. Giovanni ☎ (0331) 669674 (18÷21)

CERCO occasione alimentatore originale a rete 22 volts per stazione radio 19 MK III. Grazie. Paolo Zampini - via Strada Marcavallo, 47 - 44020 Ostellato (FE) ☎ (0533) 680446 (ore pasti)

CEDO: micro ceramica Turner 254HC nuovo megacilometro EP517 A RX registr. Geloso 682 2 RXAR18 2 Collins 392. Frequenz. Sar. **CERCO** RX e TX ex agenti o partigiani. Enigma o parti (rotori). Non vengo ma scambio solo. Ho anche vari apparati Wehrmacht. Giovanni Longhi - via Seebegg, 11 - 39043 Chiusa (BZ) ☎ (0472) 47627 (di sera)

VENDO accordatore americano mai usato mod. MFJ 986 pt 3KW ancora imballato. Giuseppe Colonna - via Bruni, 29 - 47100 Forlì ☎ (0543) 714287 (pasti)

RADIOELETRONICA

- APPARECCHIATURE ELETTRONICHE
KENWOOD YAESU ICOM E ALTRE MARCHE
- TELEFONI CELLULARI
- RADIOTELEFONI
- CB - RADIOAMATORI
- COSTRUZIONE
- VENDITA • ASSISTENZA

di BARSOCCHINI & DECANINI s.n.c.

BORGIO GIANNOTTI

fax 0583/341955

VIA DEL BRENNERO, 151 - LUCCA

tel. 0583/343539-343612

AMPLIFICATORE LINEARE TRANSISTORIZZATO LARGA BANDA 26 ÷ 30 MHz SATURNO 2 BASE



Potenza di ingresso: 7 ÷ 30 W AM/FM/SSB/CW
Potenza di uscita: 100 W AM/FM - 150 W SSB/CW
ALIMENTAZIONE: 220 Volt c.a.
Dimensioni: 29x10,5x22 cm

AMPLIFICATORE LINEARE TRANSISTORIZZATO LARGA BANDA 1 ÷ 30 MHz SATURNO 4 BASE



Potenza di ingresso: 5 ÷ 40 W AM/FM/SSB/CW
Potenza di uscita: 200 W AM/FM - 400 W SSB/CW
ALIMENTAZIONE: 220 Volt c.a.
Dimensioni: 30x12x27 cm

AMPLIFICATORE LINEARE TRANSISTORIZZATO LARGA BANDA 1 ÷ 30 MHz SATURNO 5 BASE



Potenza di ingresso: 5 ÷ 40 W AM/FM
Potenza di uscita: 350 W AM/FM - 700 W SSB/CW
ALIMENTAZIONE: 220 Volt c.a.
Dimensioni: 33x14x31 cm

AMPLIFICATORE LINEARE TRANSISTORIZZATO LARGA BANDA 1 ÷ 30 MHz SATURNO 6 BASE



Potenza di ingresso: 5 ÷ 100 W AM/FM/SSB/CW
Potenza di uscita: 600 W AM/FM - 1000 W SSB/CW
ALIMENTAZIONE: 220 Volt c.a.
Dimensioni: 38x16x34,5 cm

CARATTERISTICHE TECNICHE

Frequenza di lavoro: 26 ÷ 30 MHz • Modi di impiego: FM AM-SSB-CW • Ros. di ingresso: 1,2-1 • Ros. di uscita: 1,1-1 • Impedenza di ingresso: 50 Ohm • Impedenza di uscita: 50 Ohm



SATURNO 2 M

Potenza di Uscita a 13,8 VDC
FM AM-SSB-CW: 100-150-130 Watt • Alimentazione 13,8 VDC • Pilotaggio minimo: 0,5 Watt • Pilotaggio massimo 6-7 Watt • SSB / CW: 10-30 Watt

Corrente

Con tensione di alimentazione a 13,8 VDC: 10 Amp.

Dimensioni: 15x7x10 cm

CARATTERISTICHE TECNICHE

Frequenza di lavoro: 2 ÷ 30 MHz • Modi di impiego: FM AM-SSB-CW • Ros. di ingresso: 1,2-1 • Ros. di uscita: 1,1-1 • Impedenza di ingresso: 50 Ohm • Impedenza di uscita: 50 Ohm



SATURNO 4 M

Potenza di Uscita a 13,8 VDC
FM AM-SSB-CW: 200-350-300 Watt • Alimentazione 13,8 VDC • Pilotaggio minimo: 2 Watt • Pilotaggio massimo 6-7 Watt • SSB / CW: 10-30 Watt

Corrente

Con tensione di alimentazione a 13,8 VDC: 18 Amp.

Dimensioni: 15x7x29 cm

CARATTERISTICHE TECNICHE

Frequenza di lavoro: 2 ÷ 30 MHz • Modi di impiego: FM AM-SSB-CW • Ros. di ingresso: 1,2-1 • Ros. di uscita: 1,1-1 • Impedenza di ingresso: 50 Ohm • Impedenza di uscita: 50 Ohm



SATURNO 5 M

Potenza di Uscita a 13,8 VDC
FM AM-SSB-CW: 350-600-550 Watt • Alimentazione 13,8 VDC • Pilotaggio minimo: 2 Watt • Pilotaggio massimo 10 Watt • SSB / CW: 10-35 Watt

Corrente

Con tensione di alimentazione a 13,8 VDC: 40 Amp.

Dimensioni: 19x9,5x26 cm

CARATTERISTICHE TECNICHE

SATURNO 5 M



Frequenza di lavoro: 2 ÷ 30 MHz • Modi di impiego: FM AM-SSB-CW • Ros. di ingresso: 1,2-1 • Ros. di uscita: 1,1-1 • Impedenza di ingresso: 50 Ohm • Impedenza di uscita: 50 Ohm

Potenza di Uscita a 24 VDC
FM AM-SSB-CW: 300-500-450 Watt • Alimentazione 24 VDC • Pilotaggio minimo: 2 Watt • Pilotaggio massimo 6-7 Watt • SSB / CW: 10-35 Watt

Corrente

Con tensione di alimentazione a 24 VDC: 20 Amp.

Dimensioni: 15x7x29 cm

CARATTERISTICHE TECNICHE

SATURNO 6 M



Frequenza di lavoro: 2 ÷ 30 MHz • Modi di impiego: FM AM-SSB-CW • Ros. di ingresso: 1,2-1 • Ros. di uscita: 1,1-1 • Impedenza di ingresso: 50 Ohm • Impedenza di uscita: 50 Ohm

Potenza di Uscita a 24 VDC
FM AM-SSB-CW: 500-800-750 Watt • Alimentazione 24 VDC • Pilotaggio minimo: 2 Watt • Pilotaggio massimo 15 Watt • SSB / CW: 10-50 Watt

Corrente

Con tensione di alimentazione a 24 VDC: 40 Amp.

Dimensioni: 19x9,5x36 cm

RADIOELETRONICA

- APPARECCHIATURE ELETTRONICHE
KENWOOD YAESU ICOM E ALTRE MARCHE
- TELEFONI CELLULARI
- RADIOTELEFONI
- CB - RADIOAMATORI
- COSTRUZIONE
- VENDITA • ASSISTENZA

di BARSOCCHINI & DECANINI s.n.c.

BORGIO GIANNOTTI

fax 0583/341955

VIA DEL BRENNERO, 151 - LUCCA tel. 0583/343539-343612

SCHEGINA DI POTENZA P.20 DA 50 W. PeP. CON RELAY E DISSIPATORE PER TUTTI I BARACCHINI

DIMENSIONI: 37 mm x 74 mm

Questa scheda pu0 essere inserita in qualsiasi tipo di ricetrasmittitore CB, consentendo di aumentare la potenza in uscita da 3 W \div 20 W e di conseguenza il livello di modulazione. Se misuriamo la potenza con un wattmetro e un carico fittizio mentre moduliamo, notiamo che questa passa da 20 W \div 40 W. Tutto questo sta a dimostrare il notevole rendimento di questa scheda sia in potenza che in modulazione.

N.B. Il funzionamento della scheda pu0 essere inserito o disinserito a piacere, tramite un deviatore gi0 esistente sul frontale del ricetrasmittitore CB.

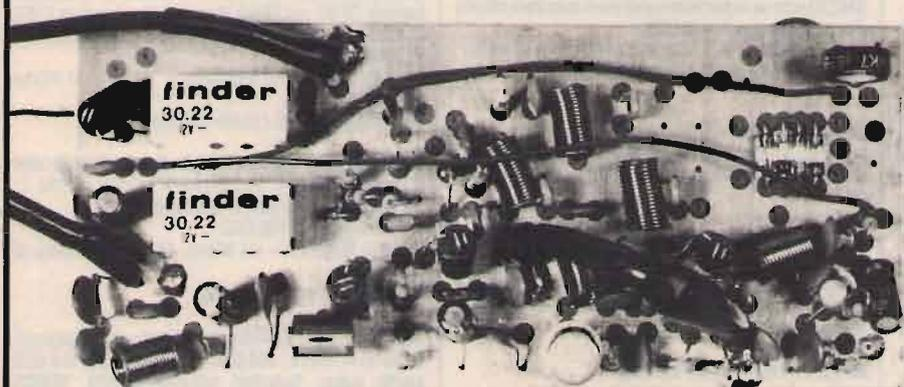
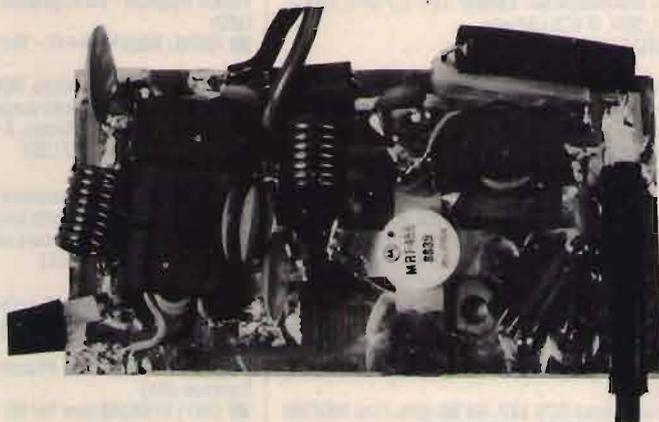

SCHEGA «P45»

Scheda 27 - 40/45 m. da installare all'interno degli apparecchi CB.

Potenza di uscita:
20 W.

RICETRASMETTITORE «SUPER PANTERA» 11-40/45-80/88 Tre bande con lettore digitale della frequenza RX/TX a richiesta incorporato

CARATTERISTICHE TECNICHE:

GAMME DI FREQUENZA: 26 \div 30 MHz

6,0 \div 7,5 MHz

3 \div 4,5 MHz

SISTEMA DI UTILIZZAZIONE: AM-FM-SSB-CW

ALIMENTAZIONE: 12 \div 15 Volt

BANDA 26 \div 30 MHz

POTENZA DI USCITA: AM-4W; FM-10W;
SSB-15W

CORRENTE ASSORBITA: Max 3 amper

BANDA 6,0 \div 7,5 3 \div 4,5 MHz

POTENZA DI USCITA: AM-10W; FM-20W;
SSB-25W

CORRENTE ASSORBITA: Max 5-6 amper

CLARIFIER con variazione di frequenza di 12 KHz in ricezione e trasmissione. Dimensioni: cm. 18 x 5,5 x 23.



VENDO communication test-set Marconi TF2950 VHF/UHF FM/AM in ottime condizioni batterie nuove (Gen Sign Deviat Meter - PWR met. AF volt m 1 KHz Sonrce). Aldo Salvadeschi - Corso Dante, 74 - 14100 Asti (AT) ☎ (0141) 213222 (19÷22)

VENDO drive Toshiba L. 250.000 o **CAMBIO** con FT 32R modem Toshiba con scheda televideo L. 150.000. Tre corsi nuovi lingua Inglese Francese Tedesco su dischi 33 gir. L. 200.000. Cad bibanda Yaesu FT 470 L. 690.000.

Riccardo Musmeci - via De Gasperi, 4 - 20089 Rozzano (MI) ☎ (02) 8257626 (19,30)

VENDO 651S-1, KWM-2 W/E e R/E, 312B-4, 312B-5, 516F-2, PM-2, 30L-1, W/E, KWM-380, KWP-1, Henry 2K-4. Altri disponibili. **CERCO**: 32V-3, 75A-3, MM-2, KW-1, 30K. IK1CXJ Alberto. ☎ (0131) 96213.

GIANNONI SURPLUS MILITARE. A quanti mi conoscono dall' lontano 1950 ai nuovi amatori e costruttori, di oggetti professionali.

Dopo la mia cessazione. In carico ho ancora centinaia di RX, TX, strumenti, minuterie, convertitori, suvvoltori, tasti, cuffie, variabili, induttanze, motori, rele, trasformatori, migliaia, di VALVOLE, PERISCOPI, MIRINI; STRUMENTI di AEREO, ECC. Prego chiunque a espormi le sue richieste. Prendo in considerazione anche vendite in stok. Per questo mese ho preparato un offerta dei seguenti apparati.

BC 603 RX altissima sensibilità. Altoparlante antrotenuto. S/nia Continua. 20/30. MHz. 10 valvole, compreso alimentatore 24 Vcc. come nuovo L. 120.000.

Dal complesso SCR 522. RX BC 624. F/za 100/156 MHz. RT CB 625. F/za 100/156 MHz.

I due complessi senza valvole in ottimo stato più schemi L. 80.000.

BC 357. Nuovo completo valvole F/ZA 75/90 MHz Superreattivo. L. 40.000. ARN6 radioconiometro. 17 tubi alimentato C.C. come nuovo F/ZA 200/1750 MHz. ARN7 come sopra alimentato da IIS 400 periodi. Convertitori 24 volt uscita 300 Watt. 115 volt. 400 periodi. Nuovo L. 100.000. Pesa Kg. 6 Bifase e trifase Bendix U.S.A. ARC3 RX 100/156 MHz 27 tubi come nuovo. Arc4 RX 140/144 MHz 19 tubi come nuovo.

SCR 525 Cercamine a ponte bilanciato oscillatore 1000 Hz 3 valvole con valigia. I-177 provavalvole conduttanza muta funzionante. TUNNING BC 375. BC191. 200/12.000 MHz coperti con l'uso di nove cassette. I quali montano variabili Collins. isolati a 4.000 volt. In N. 3/4. Bobine D/6cm filo rame argentato, n. 3/4 impedenze condensatori mica 5000 volt commutatori I via 5 posizioni due demoltipliche nonché il contenitore tutto in alluminio con altre cosette per cui è molto conveniente anch per il recupero dello stesso materiale il quale è ultraprofessionale.

Vendo N. 2 cassette diversi fra loro come nuovi L. 100.000.

Tunning BC 610 Gamma2/18 mHz ottimo stato N. 2 L. 25.000.

Valvole di potenza nuove 814A, 1625, 1624, 1519, 12EI, EI30L, 4X150A, 829, QE06/40, 6GD6, 6FN5, 807, VT. 4C, 715, W31, 4E27, 24G, 2C39, 2C40, 2C42, 2C46, PE06/40, ELI52, 832 a disposizione ci sono tutti i ricambi di tutti i tipi a Voi richiedere il tipo. qualunque tubo da me spedito non solo è provenienza militare ma sarà completamente garantito e firmato sul retro, e senza discussione sarà cambiato o rimborsato.

Giovanni Bientina - via Valdinievole, 25 - 56031 Bientina (PI) ☎ (0587) 714006 (dalle ore 7 alle 21)

VENDO libri e riviste di radiotelegrafia elettricità e dischi dai primi del 900 in poi. Patrizia Pispola - via Morandi, 26 - 06139 Badiola (PG) ☎ (075) 8787933 (ore 20-21)

VENDO libri e riviste di radiotelegrafia elettricità e dischi dai primi del 900 in poi. Patrizia Pispola - via Morandi, 26 - 06139 Badiola (PG) ☎ (075) 8787933 (ore 20-21)

VENDO libri e riviste di radiotelegrafia elettricità e dischi dai primi del 900 in poi. Patrizia Pispola - via Morandi, 26 - 06139 Badiola (PG) ☎ (075) 8787933 (ore 20-21)

VENDO libri e riviste di radiotelegrafia elettricità e dischi dai primi del 900 in poi. Patrizia Pispola - via Morandi, 26 - 06139 Badiola (PG) ☎ (075) 8787933 (ore 20-21)

VENDO libri e riviste di radiotelegrafia elettricità e dischi dai primi del 900 in poi. Patrizia Pispola - via Morandi, 26 - 06139 Badiola (PG) ☎ (075) 8787933 (ore 20-21)

VENDO libri e riviste di radiotelegrafia elettricità e dischi dai primi del 900 in poi. Patrizia Pispola - via Morandi, 26 - 06139 Badiola (PG) ☎ (075) 8787933 (ore 20-21)

CERCASI 19 MK II 19MKIV corredati dai rispettivi alimentatori ed accessori ART13 con LOW frequency ed alimentazione. Collins 389/URR. Ottimo compenso. Giorgio Briosi - viale Stazione, 3 - 38062 Bolognaro Arco (TN) ☎ (0464) 516508 (20÷23)

VENDO RTX Icom IC4 set. con subtoni + amplu micro-set R45 con preamplific. gasfet + contenitore batt. a secco e microfono Icom hm46 + antenna solo in blocco L. 750.000 spedisco.

Giuseppe ☎ (02) 9832186 (dalle 19,30 alle 20,30)

CERCO converter a valvole e apparecchi professionali Geloso, **CERCO** AR18, surplus Italiano e Tedesco, Oscilloscopio Philips BF PM3206, Hammarlund super-PRO.

Franco Magnani - via Fogazzaro, 2 - 41049 Sassuolo (MO) ☎ (0536) 860216 (9÷12 - 15÷18)

VENDO CBM645X portatile. **VENDO** OM10 con modem. **CERCO** tasti verticali surplus e non. Carlo Scorsone - via Manara, 3 - 22100 Como ☎ (031) 274539 (19/21,30)

CERCO tra gli amici radioamatori e CB una piccola radiolina con mangiacassette anche usata. Giampaolo Simbula - Carcere Aversa - via S. Francesco, 2 - 81031 Aversa (CE)

VENDO Kenwood TS440S accordatore incorporato filtri opzionali SSB CW. **VENDO** perfetto con imballi e manuali prezzo ragionevole.

Maggiorino Guida - via Pezzolo, 3/D - 80069 Vico Equense (NA) ☎ (081) 8798348 (ore 14/15)

ACQUISTO monitor di stazione della Kenwood mod. SM220 solo se in perfette condizioni mandare offerta per posta presso il mio QTH.

Antonio Puzo - via S. Vito, 195 - 82100 Benevento ☎ (0824) 61986 (dalle 13 alle 14,30)

CERCO per periodo no collezione, apparati e accessori per radio militari italiane, tedesche, inglesi, americane e valvole. non interessato ad apparati agenti segreti.

Stefano Arborini - via Frutteti, 71 - 44100 Ferrara ☎ (0532) 751011 (ore 19÷20)

VENDO o **CAMBIO** con apparato CB centinaia di schemi radio TV anni 1960/70 catalogati e non in originale libri tecn. anni 60. Flavio Grande ☎ (085) 4151996 (ore 20÷22)

CERCO fotocopia cartellini con parametri 50÷52 in dotazione a Osker SWR 200.

Mario Giacchero IK10PG - via S. Bartolomeo del Fossato, 20/16A - 16149 Genova Sampierdarena ☎ (010) 672225 (09÷12,30 - 15÷19,30)

VENDO al miglior offerente monitor, mother Board 8088, 640 KB ram, floppy 360 + controller, HD 16M + controller, schede seriale Hercules Printer Game, tastiera.

Francesco Luggeri - via Lorenteggio, 49 - 20146 Milano ☎ (02) 425831

VENDO FT480-R 144 all mode M-10 olivetti 32.000.

CERCO ICR 7000 Drake R7A. **VENDO** programma e demodulatore per codici speciali con più di 40 tipi espandibili.

Luca Barbi - via V. Foscolo, 12 - 46036 Revere (MN) ☎ (0386) 46000 (pasti) 566796 (ufficio)

VENDO oscilloscopio Hameg 20 MHz doppia traccia L. 700.000. **VENDO** Kenwood TS430 + filtri + accord. manuale Yaesu FC707 L. 1.400.000. **VENDO** Kam Kantronics L. 500.000.

Roberto Franceschetti - via Faro, 21 - 80070 Bacoli (NA) ☎ (081) 5234195

VENDO ricevitore Black Jaguar 200 + batteire NC + custodia + caricabatterie L. 250.000.

Franco Biagi - via Bosco Verde, 568 - 41050 Samone (MO) ☎ (059) 70079 (dalle 20 - 22)

VENDO Commodore 64 con alimentatore 2 registratori 2 Jostik e 300 giochi tutto in ottimo stato al miglior offerente.

Gianluca Giunchi - via Silvio Corbari, 6 - 47100 Forlì ☎ (0543) 69173

VENDO in blocco causa cessata attività CB 40 canal omologato 120 CH lineare 300W. N. 2 lineari auto 50W. N. 1 micro palmare preamplificato + N. 1 micro palmare normale a L. 930.000.

Marcello Alviani - via De Petra, 27 - 67031 Castel di Sangro (AQ) ☎ (0864) 85127 (ore pasti)

CERCO manuale istruzioni vecchio apparato CTE Pocket 1200A anche fotocopia.

Alviani Marcello - via De Petra, 27 - 67031 Castel di Sangro (AQ) ☎ (0864) 85127 (ore pasti)

VENDO Yaesu FRG9600 60÷905 MHz AM FM SSB ed antenna attiva Dressler ARA1500 il tutto a L. 750.000. Non permutato e non spedisco.

Marco Cremaschi - via Ventimiglia, 115 - 41100 Modena ☎ (059) 390837 (dopo el 20)

VENDO solo provati coppia scambler FE290M futura EL L. 75.000 + lett. stereo per auto Roadstar 2x7W L. 45.000 su entr. regalo ant. auto VHF 1/4 onda nuova. IW2FDJ Emilio ☎ (035) 523839

VENDO Swan CX700 lineare FL1000 TS 130 Kenwood tastiera DTMF per FT 23 Yaesu nuova standard C160 IC W2E FT411E TH77 TH27 Alan 38 CT1600 Alan 80 N. perdit.

Enzo Di Marco - via Vincenzella, 70 - 92014 Porto Empedocle (AG) ☎ (0922) 633072 (10,00÷19,30)

VENDO: RTX27 + 28 MHz (28,5÷28,9) AM-SSB-12W Elettronica 360 + alimentatore 5÷14V - 12A L. 350.000. Scanner RZ1 L. 500.000.

Tester digitale L. 100.000. Fabrizio Nadalutti - via Nievo, 22 - 33050 Pavia di Udine (UD) ☎ (0432) 675426 (19÷20)

CERCO SSTV per C64 su cassetta (tipo a piena pagina). Drive 1541 Max L. 100.000. Transverter 28-144 SSB anche autoc. Scambio programmi C64. **VENDO** OSCILL. DA RIP. L. 50.000.

Pavan Gildo I3PVE - via B. Giovanna, 47 - 36061 Bassano del Grappa (VI) ☎ (0424) 28690 (serali 20÷22)

CERCO RX All Mode 0÷30 Mz VHF UHF nuovo usato non manomesso prezzo da concordare. → ΔΣ stampante commodore MPS 1000 testina da rettificare. Valvole varie a richiesta.

Luigi Zippo - M. Amoruso, 8 - 70124 Bari ☎ (080) 5041939 (20,30÷21,30)

VENDO transverter SSB EL. 144-1296 All mode con Relais Coax. Rotore 20kg e ricevitore Palmare 118-136 AM. tutto come nuovo. Tratto di persona.

Giuliano Nicolini - via Giusti, 39 - 38100 Trento. ☎ (0461) 233526 (dopo le 18,00)

VENDO decodificatore Telereader FXR 550 video e stampa immagini meteo Fax telefono di agenzia 12 volts imballo L. 700.000 accetto permutate.

Davide Barbieri - via C. Benassi, 40 - 27100 Pavia ☎ (0382) 576552 (dopo le 20,00)

VENDO affarissimo C64 + drive + interfacci per meteo telefono fax professionale + stampante 801 + interfacci RTTY e meteo L. 350.000 accetto permutate. Davide Barbieri - via C. Benassi, 40 - 27100 Pavia ☎ (0382) 576552 (dopo le 20,00)

**RICHIEDETE
IL
CATALOGO**

RADIO MARKET s.r.l.

Elettronica & Telecomunicazione

Sede:
P.zza Concordia 53
19100 LA SPEZIA
Tel. 0187/524840

Vendita per corrispondenza rateale su tutto il territorio nazionale !!!

YAESU

KENWOOD

ICOM

STANDARD

SCANNERS



FT 757 GXII - Potenza 100W RX-TX
0,1-20 MHz copertura continua



TS 140S - Potenza 100W 0,1-30 MHz
continui + commutatore 10kHz



IC 725 - Potenza 100W. Copertura
continua 0,1-30MHz



C 5600 - Potenza 40+50W. Full duplex
VHF/UHF.
NOVITÀ con massima espansione



IC R1 ICOM - Ricevitore ultracompatto
da 150 kHz a 1500 MHz



FT 990 - Potenza 100WRX-TX all mode
Range 0,1-30 MHz con accordatore
automatico



TS 690 NOVITÀ -
RTX HF-VHF da 500 kHz a 30 MHz, da
50 MHz a 54 MHz.



IC 751A - RTX HF a 3 conversioni per
SSB CW AM FM FSK - 100 W



OFFERTA
**FINO AD
ESAURIMENTO**

C 112 - Potenza 5W, dimensioni ridot-
tissime, ottima sensibilità su tutta la
gamma.



NOVITÀ
IC 2410 - Dualbander - VHF/UHF doppio
ascolto sulla stessa banda



FT 650 - All mode 24-28-50 MHz da 10
a 100 W



TS-850S - RTX HF all mode da 100 kHz
a 30 MHz - 100 W - 100 memorie.



IC 735 - Potenza 100W 0,1-30MHz
espansione
RICHIEDETE IL PREZZO



C 520 - Potenza 5W, full duplex,
144/430MHz, doppio ascolto, vasta
gamma accessori.



IC R100 - Ricevitore veicolare/base
da 0,1-1856MHz

OFFERTA



FT 212 RH - Potenza 45W massima
espansione !!



NOVITÀ KENWOOD
TS 450 - RTX HF multimodo con DDS
- 100 memorie - 2 VFO - Accordatore
incorporato



ICOM IC-W2 - VHF 138-174, UHF
380-470, 5 W



C 160 - Potenza 5W, VHF con grande
range, vasta gamma accessori, 200 me-
morie con Eprom optional.



FAIR MATE - HP 200 e 2-1300 MHz



FT 5200 - Biband ad ampia escursione
full duplex funzione transponder.



TH 77 E - Potenza 5W. Full duplex
VHF/UHF.
PREZZO PROMOZIONALE!



OFFERTA
IC2 SE/T
Come l'IC2 SE
+ tastiera DTMF
IC2 SE - Potenza 5W. Range eccezionale
RX 118-174MHz.



C 118 - Potenza 5W, VHF con grande
range, vasta gamma accessori, 200 me-
morie con Eprom optional.



FAIR MATE - HP 200 e 2-1300 MHz



FT 411E - Potenza 5W VHF compatto
dal prezzo interessantissimo



TH 27 E - Potenza 5W. Ottimo range.
GRANDI PRESTAZIONI



IC2 SRE
PREZZO DI LANCIO
RTX VHF 138-174 MHz + RX 0-1000
MHz.



C 2400 - Potenza 45W, full duplex,
VHF/UHF, massima espansione



FAIR MATE - HP 200 e 2-1300 MHz

OFFERTISSIMA

NUOVO FT 26R -
5W, 50 memorie
scanner con limiti di
banda.



FT 23R - Potenza 5W
Modo VHF-FM mas-
sima espansione a
esaurimento.

SUPEROFFERTA



TM 741 E - Veicolare multibanda
144-430 MHz + una terza optional



IC 2400 - Potenza 45W, full duplex,
VHF/UHF, massima espansione

RICETRASMETTITORI CB 27 MHz

MIDLAND
precision series

Lafayette

PEARCE - SIMPSON

INTEK

PRESIDENT

ZODIAC

ANTENNE CB 27 MHz

Antenne
lemm

SIRIO
antenne

ECO ANTENNE

*Rotori Yaesu
per tutte le
vostre
antenne*

TUTTA LA GAMMA A MAGAZZINO

"RADIO MARKET... IL PUNTO VENDITA SICURAMENTE PIU' VANTAGGIOSO"

TELEFONI
VIVAVOCE
PANASONIC
KX-T 2310
KX-T 2314
KX-T 2322
KX-T 2342



CHIAMATA AUTOMATICA

TELEFONI SENZA FILO
PANASONIC
CHIAMATA AUTOMATICA
VIVAVOCE
KX-T 3710
3720 / 3730



PANASONIC KX-T 1000
SEGRETERIA TELEFONICA
CON DISPLAY



SL3 - L'ESCLUSIVO SISTEMA 1 + 1
DEGLI ANNI 90 - OMOLOGATO SIP



TELEFONI
PANASONIC
KX-T 2335 / 2355



KX-T 4000
TELEFONO SENZA FILO
DA TASCHINO
VIVAVOCE



BATTERIE INTERCAMBIABILI

SEGRETERIA TELEFONICA
KX-T 1440 / 1450 / 1455 / 1460



SL5 - CENTRALINO TELEFONICO +
CENTRALINO D'ALLARME
1 LINEA-4 INTERNI - OMOLOGATO SIP

SL5 sa - PICCOLO
CENTRALINO TELEF.
1 LINEA-4 INTERNI
OMOLOGATO SIP



TELEFONO PANASONIC KX-T 2365
DISPLAY - OROLOGIO - MEMORIA
VIVAVOCE



SUPERFONE
CT 505 HS



KX-T 1470



SL8
MINI-CENTRALINO TELEFONICO
2 LINEE ESTERNE - 6 INTERNI
OMOLOGATO SIP

SL11
MINI-CENTRALINO TELEFONICO
3 LINEE ESTERNE - 8 INTERNI
OMOLOGATO SIP

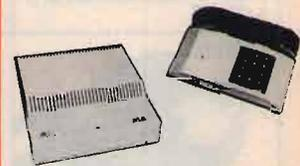

TELEFONI
CON RISPONDITORE
KX-T 2385 / 2390
2395 / 2388
VIVAVOCE
MEMORIA
A 2 VIE
RIPETITORE
AUTOMATICO



GOLDATEX SX 0012



KX-T 1740
A 2 LINEE



SISTEMA DI CONTROLLO
TELEFONICO KX-T 30810
E CONSOLE TELEFONICA
KX-T 30830 A 3 LINEE



KX-T 2427
KX-T 2429
KX-T 2470
KX-T 2630
KX-T 2634



DISPLAY
TELEFONI CON RISPONDITORE



JETFON V603 - 7 KM

KX F50
TELEFONO - SEGRETERIA - FAX



TELEFONI
A 2 LINEE
KX-T 3122 / 3142
KX-T 3110 / 3120
VIVAVOCE



JETFON
V803 - 10 KM



TELEFONO - SEGRETERIA - FAX
KX F90
DISPLAY - TAGLIO CARTA

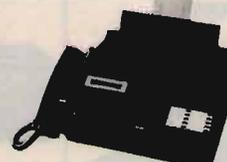

**PANASONIC
TELECOMUNICAZIONI**
È TELEFONI
SENZA FILI
SEGRETERIE TELEFONICHE
FAX E CENTRALINI
TELEFONICI
QUALITÀ E ASSORTIMENTO
PER LA CASA E IL LAVORO

CONDIZIONI PARTICOLARI AI RIVENDITORI

PER RICHIESTA CATALOGHI! INVIARE L. 10.000 IN FRANCOBOLLI PER SPESE POSTALI

Sede: Via Monte Sabotino, 1
P.O. BOX 71
35020 PONTE SAN NICOLÒ
(PADOVA) ITALY

F.lli Rampazzo

ELETRONICA e TELECOMUNICAZIONI
import • export



MICROFONO
ASTATIC MOD. 400
"BUCKEYE"
PER CB
E TUTTE LE
RADIOCOMUNICAZIONI
OUT - 76 dB



MOD. 539-6
CANCELLA DISTURBI
IDEALE PER CB, SSB
E RADIOAMATORI
OUT - 60 dB
NON SENSIBILE
ALL'UMIDITÀ
E TEMPERATURA

ASTATIC



MOD. 557
AMPLIFICATO
CANCELLA DISTURBI
PER STAZ. MOBILE,
CB, SSB E RADIOAM.
OUT - 40 dB
TOLLERA TEMP.
E UMIDITÀ
BATTERIE 7 V

MOD. D104-M6B
TRANSISTORIZZATO
OLTRE ALLE
NORMALI
APPLICAZIONI
ADATTO
PER AERONAUTICA
E MARINA
OUT - 44 dB
BATTERIE 9 V



MOD. 575 M-6
TRANSISTORIZZATO
CON CONTROLLO
ESTERNO DI VOL.
E TONO
OUT - 38 dB



MOD. 1104C
MICROFONO BASE
DA STAZIONE
PREAMPLIFICATO
PER CB

MOD. SILVER EAGLE
T-UP9-D104 SP
E T-UP9 STAND
TRANSISTORIZZATO
DA STAZIONE BASE
ALTA QUALITÀ
BATTERIE 9 V



MOD. SILVER
EAGLE PLUS
PER CB
E RADIOAMATORI
BATTERIE 9 V



RM1PC CW MODEM

Il RM1PC è un dispositivo che permette la (modulazione/demodulazione) e (codifica/decodifica) di segnali morse con l'ausilio di un personal computer MS-DOS. Con il RM1PC e il programma di gestione contenuto in questa confezione il vostro personal computer si trasformerà in un terminale per la ricetrasmisione morse di testi, che vi permetterà di operare in CW senza conoscere il morse.

La modulazione e demodulazione del segnale è affidata all'hardware mentre la codifica/decodifica è compito del programma di gestione. Il programma dispone di numerosi tasti che permettono tra l'altro la memorizzazione di "conversazione" su disco, l'aggancio automatico della velocità in ricezione o la registrazione di 10 frasi prestabilite da usare in trasmissione, come ad esempio "CQ DE 13XXX ecc...".

Tasti funzione — Descrizione

| | |
|-----------|--|
| F1 | Decrementa la velocità di TX |
| F2 | Incrementa la velocità di TX |
| F3 | Cancella schermo |
| F4 | Selezione l'ascolto del segnale normale (led rosso) o filtrato (led verde) |
| F5 | Attivazione beep interno al computer (solo in TX) |
| F6 | Memorizza il QSO su file |
| F7 | Visualizza frasi memorizzate |
| F8 | Ricalcolo della velocità di trasmissione |
| F9 | Selezione menu di schermo |
| F10 | Memorizza la frase numero X |
| ALT + FX | Trasmetti la frase numero X |
| CTRL + FX | Uscita a sistema operativo |
| ESC | |

ALIMENTAZIONE: da 9 a 13,8 Volt
FREQ. CENTRALE: 1000 Hz
BANDA PASSANTE: 20 Hz
IMPEDENZA DI INGRESSO: 8 Ohm

RM1PC CW MODEM

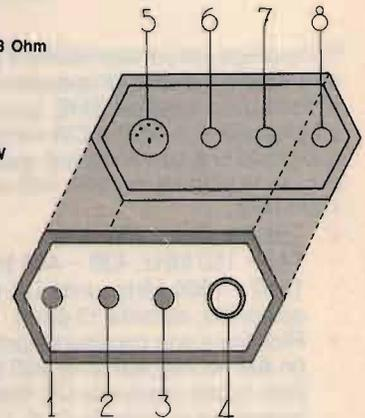

- 1 Interruttore di accensione
- 2 Indicatore normale/filtrato
- 3 Indicatore ricezione/trasmisione
- 4 Controllo volume
- 5 Connettore per RS232
- 6 Ingresso da collegare alla presa ear
- 7 Uscita key
- 8 Alimentazione 12 Volt

CG 144 MOBILE VHF



HUSTLER

The original
single and shunt
clutch mechanism



MO-2



MO-4

MO-2
MOBILI HF 6, 10,
15, 20, 40, 75 E
80 mt.

MO-4
MOBILI HF 6, 10,
15, 20, 40, 75 E
80 mt.

antler
antennas

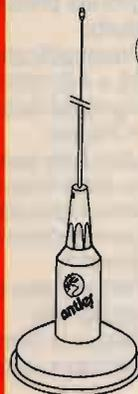

1C-75
ECONOMICA
E MAGNETICA
DISPONIBILE
BIANCO O NERO

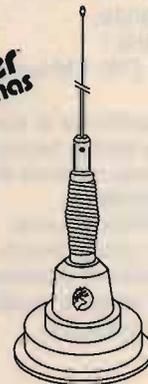

1C-100S
PRESTIGIOSA
DI OTTIMA QUALITÀ
E RESISTENTE



1C-20
LA PIÙ POPOLARE
CROMATA,
CON CAVO

ASTATIC - STANDARD - JRC - KENWOOD - YAESU - ICOM - ANTENNE C.B.: VIMER - C.T.E. - HUSTLER - AMTLER - SHAKESPEARE
CUSH CRAFT - DIAMOND - SIGMA - APPARATI C.B.: MIDLAND - MARCUCCI - C.T.E. - ZETAGI - POLMAR - ZODIAC - INTEK - ELBEX
TURNER - STÖLLE - TRALICCI IN FERRO - ANTIFURTO AUTO - ACCESSORI IN GENERE - ecc.

SPEDIZIONI IN CONTRASSEGNO

ICOM IC-970H IL TRIBANDA IDEALE!



Dalle pregevoli caratteristiche é particolarmente indicato all'operatore teso al traffico via satellite, EME, prove di propagazione in SSB e CW tanto in E sporadico che con il "meteor scatter" ecc. sulle gamme dei 144, 430 e 1200 MHz.

- ✓ Due bande in dotazione: 140 ~ 150 MHz; 430 ~ 440 MHz; 1240 ~ 1300 MHz (unità UX-97 opzionale; stabilità ± 3 ppm)
- ✓ Ricezione con copertura continua (in AM ed FM) dai 50 ai 905 MHz (con l'unità opzionale UX-R96); incrementi di sintonia da 5, 10, 12.5, 20, 25, 100 kHz, 1 MHz; completa di 99 memorie + 1 canale di chiamata
- ✓ Elevata potenza RF: 5 ~ 45W nelle prime due bande; 1 ~ 10W sui 1.2 GHz!
- ✓ Emissioni in SSB, CW, FM larga e stretta
- ✓ Ricezione contemporanea di due frequenze entro la stessa banda o in due bande diverse; controlli di VOL. e SQL. indipendenti.
- ✓ Estrema facilità d'impiego sulla banda principale o quella secondaria, speciali funzioni di accesso su quest'ultima la rendono modificabile, lasciando invariata la banda principale.

- ✓ Doppio VFO per ciascuna banda
- ✓ RIT (± 9.99 kHz)
- ✓ Alimentazione in continua: $13.8V \pm 15\%$
- ✓ Ampia temperatura operativa: da $-10^{\circ}C$ a $+60^{\circ}C$
- ✓ 99 memorie + 1 canale di chiamata per ciascuna banda operativa, selezionabili tramite tastiera o controllo di sintonia. Registrabili pure con il modo operativo e le informazioni concernenti il ripetitore.
- La frequenza registrata può essere trasferita al VFO in qualsiasi momento
- ✓ Varie possibilità di ricerca
- ✓ Nuovo circuito PLL "DDS" con migliorate prestazioni portante-disturbo
- ✓ Preamplicatori RF: AG-25, AG-35 e AG-1200 opzionali
- ✓ Ingresso dedicato per le emissioni in Packet
- ✓ Uso della tastiera per l'impostazione della frequenza o la selezione della memoria
- ✓ Comprensivo di "Pager" e Code Squeich
- ✓ Pocket beep con l'unità UT-34 (opzionale)
- ✓ Gestione tramite il Pc di stazione mediante interfaccia CI-V

Unità opzionale UX-R96

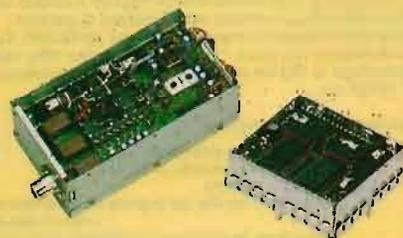

Circuito DDS

Provarlo significa
non poter più rinunciarvi!

icom
marcucci s.p.a.
Ufficio: Via Rivoltana n.4 Km.8,5-Vignate (MI)
Tel.02/95360445-Fax 02/95360449
Show-room-Via F.lli Bronzetti, 37-Milano
Tel.02/7386051

VENDO gruppo elettrogeno benzina 12÷300W L. 300.000. Dualband Icom 3200 e L. 650.000. Coil Aerial Tuning 2 canadese anno 1943 L. 200.000. Amplificatore mono 2 ing micro + 2 piast. Ovidio Rovini - via Brava Arezzo, 3 - 52100 Arezzo (AR)
☎ (0575) 356844 (dopo le 20,00)

VENDO micropalmare VHF standard C112, banda espansa (RX e TX) tastiera, batterie ricaricabili e altri accessori. Il tutto a L. 600.000. Gianluca Nulchis - via Sforza, 7 - 54031 Avenza Carrara (MS)
☎ (0585) 858512 (solo serali)

δδηδτ RX Marconi elettra RX drake poss. DSRZ o Guen. DSR1. ⊕δδ<⊗τ RX Hallicraft FRS40B RX Rascal RA 17 perfetti inoltre molto mat. Surplus HIFI strum. music. Paolo Rozzi - via Lipro, 1 - 00048 Nettuno (RM)
☎ (06) 9854049 (15,00÷18,30)

VENDESI lineare 2KW Heatkit SB220 80÷10 metri. Alimentatore 30 amperei 3,6 volt RX TX TXAP×6 1296 MHz 220 volt. Yaesu FT101 con VFO 12÷220 volt analogico valvole scorta. Adrea De Bartolo - viale Archimede, 4 - 70126 Bari
☎ (080) 482878 (ore serali)

ACQUISTO ricevitori Drake mod. 2A-2B-2C SPR 4 SSR1. Enzo.
☎ (011) 345227 (serali)

VENDO ampl. lineare CB con EL519 L. 170.000. **VENDO** causale capsule ceramiche Shure L. 30.000. **VENDO** strumenti analogici Pantec L. 5.000 ognuno vari modelli. Gilberto Mengoni - via XX Settembre, 18 - 60035 Jesi (AN)
☎ (0731) 208244 (ore ufficio)

VENDO ampl. incavità 1296 MHz (3CX 100) completo di alim. strumenti a cop. direz. etc. etc. oscillatore 1296 MHz 20m W termostato BEA con 144 MHz (144÷800) 5 watt. completo. Armando Chiesa - via A. Gramsci, 332 - 19122 La Spezia (SP)
☎ (0187) 39401 (ore cena)

Prova valvole Safar mod. PV11. **CERCO** manuale d'uso anche in fotocopia pago il prezzo che viene richiesto. Mario Visani - via Madonna delle Rose, 1 - 01033 Civitavecchia (VT)
☎ (0761) 53295 (ore pasti)

CERCO con urgenza alimentatore Yaesu FP12 oppure FP7. **CERCO** staffa veicolare FT7B con urgenza. 7351. Francesco Zatti.
☎ (030) 981738 (dalle 12÷17)

VENDO amplificatori in cavità per 144-430-1296 trattati di apparati per OM, recuperi TV private o surplus. **VENDO** anche filtri a cavità per VHF e UHF. **VENDO** filtri passa basso per 144 ottimi per eliminare tutte le armoniche d evitare TVI costruiti in tecnica coassiale isolamento tetlon connettori N. Franco.
☎ (02) 99050601 (dopo cena)

VENDO ricevitore Icom ICR71 pochi mesi di vita perfette condizioni ancora in garanzia vero affare L. 1.700.000 (urgenza)
☎ (049) 9002069 (ore 20÷23)

VENDO valvole nuove tutte le serie per Racal Collins Drake Geloso ecc. TV materiale per RF bobine con schermo e senza compensatori inv. L. 2.000. per lista aggiorni. Mara Bottega - viale S. Giov. Bosco, 49 - 00175 Roma

VENDO C64 + floppy disc 1541 + stampante MPS 803 + reg. a cassette + 1 Joystick + 24 cassette di giochi tutto funzionante a L. 1.000.000 trattabili. Mauro Calatroni - via Borda, 26 - 27100 Pavia (PV)
☎ (0382) 460516 (ore 20÷21)

CERCO schema RTX HF Kenwood TS 180S. Giuseppe Volpe - viale Aurora, 37 - 10040 Rivalta (TO)

VENDO Modem nuovi 2400 baud a partire da L. 50.000. **VENDO** Omega 1000 videotel. + manuali a L. 150.000. Funzionante - radiorivista dal 83 al 90 a L. 50.000. G. Domenico I20YD Camicasca - via Volta, 6 - 22030 Castelmarte (CO)
☎ (031) 620435 (serali)

Carrello elevabile coassiale ai traliccio. Il Carrello è stato particolarmente studiato per essere usato su nostri intermedi lato 27. È stato presentato con grande successo alla fiera di Verona come prototipo.

Praticamente da altezza d'uomo potrete elevare le antenne a 3-6-9-12 mt. o più in base al carico. Il carrello scorre su rotelle di nylon, non può assolutamente scarrucciare, essendo coassiale. Un sistema di blocco fida la sicurezza ad ogni gradino. Il carrello si trascina un cestello ad una altezza a Vostra scelta per poter applicare ulteriori controventi.

Il WINCH (verricello) inferiore è smontabile ed eleva senza sforzo pesi di 60/70 Kg. Il tutto in acciaio zincato. Il prezzo è estremamente contenuto.

IL KIT COMPRENDE:

0. Carrello scorrevole su ruote Nylon coassiale ai traliccio 3-6-9-12 mt
1. Patelletta di Blocco
2. Supporto rotore predisposto per CD45 - HAM IV - TR44 ecc.
3. Supporto cuscinetto
4. Supporto uscita boccola Bisolfuro molibdeno
5. MAST
6. Cestello per controventi 1/2 altezza
7. WINCH - Verricello trazione 500 Kg
8. Base fissa e/o ribaltabile

È UN PRODOTTO "MILAG" Marchio depositato

OPZIONALE: CORDA ACCIAIO INOX PER VARIE ALTEZZE VITOLA ENA 03 PER CONTROVENTI

milag elettronica srl I2YD I2LAG
VIA COMELICO 10 - 20135 MILANO
TEL. 5454-744 / 5518-9075 - FAX 5518-1441

RADIOELETRONICA

di BARSOCCHINI & DECANINI s.n.c.
• APPARECCHIATURE ELETTRONICHE KENWOOD YAESU ICOM E ALTRE MARCHE
• TELEFONI CELLULARI
• RADIOTELEFONI
• CB - RADIOAMATORI
• COSTRUZIONE
• VENDITA • ASSISTENZA
BORGO GIANNOTTI fax 0583/341955
VIA DEL BRENNERO, 151 - LUCCA tel. 0583/343539-343612

SENSAZIONALE NOVITÀ PER TELEFONI CELLULARI



**AMPLIFICATORE PER AUTO
DA 0,6 ÷ 5 W
PER TUTTI I TIPI DI TELEFONO
CELLULARE PALMARE A 900 MHz**

Lafayette Springfield



40 canali

Emissione in AM/FM

Estremamente semplificato nell'uso e tradizionale nell'aspetto, però con innovazioni circuitali volte all'affidabilità ed all'efficienza. La possibilità di poter comunicare anche in FM presenta gli innegabili vantaggi dell'assenza dei disturbi, specialmente quelli impulsivi del motore proprio o di quelli in prossimità. Con la demodulazione in AM, l'apposito circuito ANL/NB li sopprime pure in modo efficace. La sensibilità del ricevitore può essere regolata a seconda delle necessità. Con il tasto PA l'apparato si trasforma in un amplificatore di BF con il volume regolabile mediante l'amplificazione microfonica. Lo strumento ha le funzioni solite ed alle volte è preferito ai Led da alcuni operatori.

- APPARATO OMOLOGATO
- Massima resa in RF
- Efficace NB/ANL
- Selettività superba
- Sensibilità spinta
- Visore numerico
- PA

**OMOLOGATO
P.T.**



EXPO70
RICETRASMITTENTI CB
CIVILI E AMATORIALI
VIA EMILIA, 214 - 27058 VOGHERA (PV)
Tel. 0383/64.82.16

**Lafayette
marcucci** S.P.A.

VENDO amplificatore da 25/watt. alta fedeltà con 4 valvole MULLARD. EL32 "VT52, Montate a triodo 282. C/Fase. Anodo/G2. Volt 350.150 ma. griglia pilota. meno 24 volt. segue la 6N7. amplificatrice e contro fase. pilotata da una 6AC7. Trasformatori d'uscita speciali Stancor a L. 60.000 linee cmq. n. 2 n. 1 inpedenza 15 henri 100 ma. Inpedenza dei trasformatori P. za 5000 S.za 2000 S.za 8 Hom. Invito tutti gli amatori a richiedermi al prezzo di L. 170.000 il materiale che comprende 7 valvole, 7 zoccoli n.2 trasformatori n.1 inpedenza. n. 2 schemi con dettagli. foto. in fotocopia dello stesso amplificatore già in funzione in mie mani delle misuri di cm 30x15x7. quale campione di grandia per quanti vogliono cimentarsi nel montaggio. Per chi voglia richiedere il trasformatore di alimentazione questo sarà inviato al più presto in questo caso dovrà pagare in più L. 50.000 non avendo io tali trasformatori devo ordinarli a terzi. per condensatori, valvole, e altro, credo sempre di poterVi accontentare Ordine telefonico.
Silvano Giannoni - via Casella P., 52 - 56031 Bientina (PI)
☎ (0587) 714006

VENDO CBM SX64 portatile L. 400.000. **VENDO** M100 Olivetti con modem L. 200.000 o cambio con materiale amatoriale di mio interesse.
Carlo Scorsoni, via Manara, 3 - 22100 Como (CO)
☎ (031) 274539 (serali 19/21)

VENDO antenna ground Plane della Sigma con radiali in Fibra di vetro L. 20.000. **VENDO** inoltre 150 cartoline QSL L. 30.000.
Roberto Contessa - via Dei Gladioli, 3 - 00012 Guidonia (Roma)
☎ (0774) 345295 (19÷22)

CERCO disperatamente articolo pubblicato su stereo n. 10 ottobre 1989 "un finale a sorpresa" si tratta della presentazione di un amplificatore a valvole kit.

CERCO di bartolomeo Aloia articoli del corso sugli amplificatori pubblicati su suono, mi mancano le parti seguenti 8,10,11; disponibili le altre parti dalla 1 alla 15. Grazie.

VALVOLE CHE PASSIONE, CERCO trasformatori Geloso 45431HF, zoccolo per valvole più fissaggio più schermo per Noval-Octal (Geloso tipo 459/579).

ACQUISTO libri sulla progettazione di amplificatori a valvole. **CERCO** RCA Tube Hand Book. **CERCO** schemi elettrici amplificatori in particolare: De Fursac TS35, verdier 210, C.J. MV50, Lectron JH50, Klimo Kent, audio innovations 400, air tight ATM1, **CERCO** caratteristiche valvola 6N7 M.

CERCO tutto su elettroniche "i son", in particolare schemi elettrici, amplificatore W Binson con preamplificatore "canto e orchestra". **CERCO** amplificatori a valvole "Williamson" della Heathkit con alimentatore e preamplificatore separato, anche solo schemi elettrici. **CERCO** trasformatori di uscita "Acrosound" della Larir di Milano. **CERCO** schemi elettrici preamplificatori a valvole; Croft microll, CJPV10-PV7, Lectron VP4, Air Tight ATC1, AVDIB e illusion Modulus IIC. Grazie.

Piero Piroddi - via Fenosu - 09087 Sili Oristano
☎ (0783) 26342 (dalle 20 alle 21)

CEDESI tornei SP600 TX Imca JF61 20W 60MHz 2500 valvole. **CERCASI** safar 850A 741A AR4 AR5 AR6
Gio Batta Simonetti - via Roma, 17 - 18039 Ventimiglia (IM)
☎ (0184) 352415

VENDO SCANNER AOR 950 copertura da 60 a 950 AM-FM nuovo imballato con accessori. **VENDO** L. 400.000 o **SCAMBIO** con palmare bibanda stesse condizioni.

Gianfranco Scinia - Corso Marconi, 33 - 00053 Civitavecchia (RM)
☎ (0766) 23323 (ore pasti)

Gradito contatto con appassionati del radioascolto per scambio opinioni ed eventuali liste di frequenza. IK80KP Mauro Ferdinando - via Piave, 25 - 83100 Avellino.

VENDO lineare da base RMS K707 valvolare potenza 600W AM. 1200 SSB con preamplificatore d'antenna revisionato dalla RMS. Perfetto anche come aspetto. L. 500.000.

Lucano Birando - via Legnano - 15100 Alessandria (AL)
☎ (0131) 225007 (ore 21)

CERCO disperatamente standard 5200 bibanda veicolare completo Toni VHF-UHF ect. Funzione transponder. Pago bene purchè sia in ottime condizioni. Giuseppe Gargiulo - Piazzetta Angri, 19 - 80065 S. Agnello (NA)

☎ (081) 8772891 (09÷13 - 16,00÷21,00)

VENDO generatore segnali HP608D Ferisot GS101 RXTX Surplus PRC6 PRC8 PRC9 ANGR3 ANVRC15 completo di ogni minimo particolare valvole ricambio permutate.

Marcello Marcellini - fraz. Piandiporto, 52 - 06059 Todi (PG)
☎ (075) 8852508 (pasti)

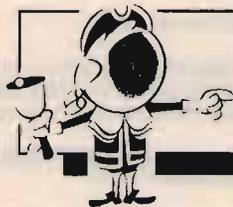

OFFERTE E RICHIESTE

modulo per inserzione gratuita

- Questo tagliando, va inviato a **CQ**, Via Agucchi 104, 40131 Bologna.
- La pubblicazione è gratuita, le inserzioni aventi per indirizzo una casella postale sono cestinate.
- Per esigenze tipografiche e organizzative Vi preghiamo di attenervi scrupolosamente alle norme. Le inserzioni che vi si discosteranno saranno cestinate. Precedenza assoluta agli abbonati.

UNA LETTERA IN OGNI QUADRATINO - SCRIVERE IN STAMPATELLO

| | | | | | | | | | | | | | | | | | | | | | | | | | | | | | |
|--|--|--|--|--|-------------------|--|--|--|--|---------------------------------------|--|--|--|--|---|--|--|--|--|--------|--|--|--|--|--|--|--|--|--|
| | | | | | | | | | | | | | | | | | | | | | | | | | | | | | |
| Nome | | | | | | | | | | Cognome | | | | | | | | | | | | | | | | | | | |
| via, piazza, lungotevere, corso, viale, ecc. | | | | | | | | | | Denominazione della via, piazza, ecc. | | | | | | | | | | numero | | | | | | | | | |
| cap | | | | | Località | | | | | | | | | | provincia | | | | | | | | | | | | | | |
| ☎ prefisso | | | | | numero telefonico | | | | | | | | | | (ore X + Y, solo serali, non oltre le 22, ecc.) | | | | | | | | | | | | | | |

VENDO generatori segnali HP6D8 ferisol GS/101 Polarad SG297U Surplus RXTX PRC8 PRC10 PRC6 ANGR3 ANVRC15 completo di manuali e ogni accessorio.

Marcello Marcellini - Frazione Pian di Porto, 52 - 06059 Todi (PG)

☎ (075) 8852508 (pasti)

VENDO TX FM professionale composto da: generatore, encoder, stereo, pilota, finale 150 watt con alimentatori, Roswattmetro e un'antenna tutto L. 2.200.000. Stefano Berardini - via Olevano Romano, 192 - 00171 Roma

☎ (06) 2592034 (8-9 - 19-21)

VENDO. Montaggio amplificatore stereo 12 watt. Per canale schema comprende n. 7 valvole nuove marca. USA e Mullard n. 2 T/ri Stancor ZA P5000S/ri 2000/e 8 Hom. 120 MA. T/re alimentazione. Nuovo tutto L. 200.000.

Silvano Giannoni - via Valdinievole, 52 - 56031 Bientina (PI)

☎ (0587) 714006

VEDO ricevitore AM FM SSB da 0,5 MHz a 170 MHz L. 110.000. Amplificatore CB a valvole 80w L. 70.000. Amplificatore 26/30 autoc. 800w L. 270.000. Regalo direttiva 3 el e CB 23 canali 5w a chi acquista in blocco.

Giuseppe

☎ (0736) 304213 (serali)

VENDO bibratrice per filo da 0,05 a 1,25 mm ottimo stato. **VENDO** HP3400A RMS voltmetro. Ricerca HP410 B purchè perfetto si esteticamente che funzionalmente.

Mauro Azzolini - via Gamba, 12 - 36015 Schio (VI)

☎ (0445) 525923 (non oltre le 22)

VENDO RTX Yaesu FT101ZD ottimo usato poco L. 850.000, RX Yaesu PRG7700 con accord antenna FRT 7700 L. 400.000, RX mark II L. 500.000, accord. antenna. Kenwood AT 130 L. 150.000.

Massimo Piantoni - via Larga, 3 - 24020 Colere (BG)

☎ (0346) 54142 (ore serali)

VENDO yaesu FT757 (RTX sint. continua 0,5÷30 MHz) con FP757HD (alim. 25A con altoparlante esterno) + mic. tavolo Yaesu. Tutto in perfette condizioni, qualsiasi prova.

Luca Viapiano - via Etruria, 1 - 40139 Bologna

☎ (051) 534234 (ore pasti)

VENDO ricevitore Sony PRO80 completo. Valvole varie. PER 390A. Quarzi 100K.

Mannella Paolo - via Stazio, 118 - 80122 Napoli

☎ (081) 640684 (20,30÷21,30)

VENDO micro MC80 Kenwood + lineare CB 200/400 watts + ros watt revex mod W510 + Yaesu FT101ZD perfetto con 11/45/88 + alimentatore microset 34A + base Galaxi da rip.

Luigi Grassi - Polin, 14 - 38079 Tione di Trento (TN)

☎ (0465) 22709 (dopo le 19)

VENDO micro MC80 Kenwood + lineare CB 200/400 watts + ros wait revex mod. W510 + Yaesu FT101ZD perfetto con 11/45/88 + alimentatore microset 34A + base e galaxi da rip.

Luigi Grassi - Località Polin, 14 - 38079 Tione di Trento

☎ (0465) 22709 (dopo le 19)

VENDO FRG 9600 L. 700.000. Cavità Bero 144 e 432 IKW attacchi L. 100.000 cadauna. Filtri e Relè coax per eme. **CERCO** Yaesu SP 767 con Phone Patch.

Mauro Magni - via Simone Martini, 127 - 00124 Roma

☎ (06) 50385344 (ore ufficio)

VENDO schemari radio a transistor 13 volumi dalla editrice antonelliana di torino nuovi mai usati. Ottimo prezzo.

Paolo Conditì - via Kennedy, 15 - 15055 Pontecurone (AL)

☎ (0131) 886493 (ore pasti)

VENDO computer Sperry 8088 2 drives (particolarmente adatto per comunicazioni) 640 KB con CGA + scheda seriale + monitor Philips colore + Commodore 64 + drive 1541 + stampante DPS 1101 + vic 20.

Giacomo Coppolecchia - via T. Grossi, 25 - 70056 Molfetta (BA)

☎ (080) 945736 (dopo le 22.00)

VENDO a prezzi modici vario materiale per radio libere anche alcuni CB apparati per OM eseguo lavori di elettronica ed assistenza FM radio private. Vario materiale disponibile.

Lino - 81030 Nocelleto (CE)

☎ (0823) 700130 (9÷12 - 15÷21 fer.)

VENDO strumenti Surplus in ottime condizioni marca Ice da cento e duecento Microampere cedesi a L. 7.000 cadauno. Sconto per quantità. Chiedere lista. Bruni Sante - 16112 SWL - via delle viole, 7 - 64011 Alba Adriatica (TE) Italia

☎ (0861) 713146

CERCO FTV650 Yaesu funzionante e possibilmente in ottimo stato.

Cesare Bernasconi - via L. da Vinci, 13 - 20075 Lodi (MI)

☎ (0371) 32419 (ore pasti)

VENDO ricevitore Sony ICF2001 150 KHz - 30 MHz AM FM SSB. **VENDO** L. 400.000.

C64 + demodulatore + programmi + monitor + registratore + giochi vari L. 300.000.

Enrico Levrino - via Canavere, 43 - 10071 Borgaro (TO)

☎ (011) 4704133 (serali dopo 20)

VENDO o **BARATTO** valvole nuovissime Siemens 2500/05/02 e RCA 1624. **ACQUISTO** valvole zoccolo europeo a 4 o 5 piedini a croce. **ACQUISTO, VENDO, BARATTO** radio, valvole, libri e riviste e schemari radio 1920÷1936. Procuo schemi dal 1933 in avanti. A richiesta elenco Radio 1938÷1950 funzionanti, perfette come nuove.

☎ (010) 412392 (dopo le 20,30)

VENDO grundig satellit 500 PRO F. 0,15÷30 MHz, AM SSB. Synchro, FM stereo, AGC regolabile, 2 selettività, 42 memorie, tastiera, FRE querezimetro. L. 500.000 non tratt.

Gianpaolo Galassi - Piazza Risorgimento, 18 - 47035 Gambettola (FO)

☎ (0547) 53295 (Fino alle 21.00)

CERCO disperatamente valvola EL83 mini watt, **VENDO** quarzi di qualsiasi genere, TV Radio ecc. **VENDO** tante valvole miste e transistor di ogni genere.

Massimo Dell'Agnoli - via Gorizia, 33 - 20010 S. Giorgio su Legnano (MI)

☎ (0331) 401715 (ore pasti)

VENDO Intek 19 plus omologato PRE midland lineare 50 watt lemm antenna da mobile lemm Winchester a L. 190.000. Imballi originali non spedisco.

Giulio Penna - via G.F.R.E. 79 - 10146 Torino

☎ (011) 714966 (ore 20÷23)

VENDO per Sinclair 2X stampante Seikosha GP500AS interfacce 1 programma L. 200.000. microdrie L. 50.000 ottimo stato anche separatamente. Ezio Ligabue - via D. Alighieri, 38 - 42015 Correggio (RE)

☎ (0522) 693361 (dopo le 18,30)

VENDO. Causa conseguimento patente radio amatore mi libero di: President Herbert con basetta d potenza 50 w entro contenuta president lincols sirt ELS 2000. Ampli. Zetagi 300 w B507.

Stefano - Verona

☎ (0442) 28900 (ore ufficio)

VENDO computer Philips MSX VG8020 80K Ram + modulo musicale e campionatore vocale nuovi ancora imballati L. 100.000. Corso "Tecnica Digita" scuola radio elettra completo L. 300.000.

Piero Discacciati - via Trieste, 38 - 20035 Lissone (MI)

☎ (039) 465485 (serali)

VENDO voltmetro elettronico TS 375 A/U completo sonde, ricambi originali interni, coperchio, manuale, valvole scorta, ben tenuto, mai riparato. L. 180.000.

I1SRG Sergio - 16036 Recco

☎ (0185) 720868 (non oltre le 20)

COMPRO analizzatore di spettro per antennisti TV, usato, funzionante, accumulatore e rete 220V. Roberto Budellini - via V. Mambelli, 7 - 47100 Forlì (FO)

☎ (0543) 62581 (ore 14)

CERCO pubblicazioni sistema pratico, sistema A Geloso, Ravalico, Muntù. **CERCO** surplus italiano e tedesco, apparecchi geloso, AR18. **VENDO** vini da collezione.

Franco Magnani - via Fogazzaro, 2 - 41049 Sassuolo (MO)

☎ (0536) 860216 (9÷12 - 15÷18)

VENDO ricevitore Icom R71E 100 KHz 30 MHz + stampante per computer (Olivetti DM292) il tutto a L. 1.300.000. **VENDO** gli articoli anche separatamente.

Paolo Viale Marchino - via Nicolò Musso, 4 - 15033 Casalemonferrato (AL)

☎ (0142) 2501 (ore ufficio)

VENDO nuovi RX 3 bande AIR CB FM 54÷176 MHz L. 50.000, RX RU550 8 bande, 5 in OC, OM, OL, FM, L. 100.000; usato RX Hallicrafters S120 0,5÷130 MHz L. 150.000.

Filippo Baragona - via Visitazione, 72 - 39100 Bolzano

☎ (0471) 910068 (solo ore pasti)

VENDO icom IC02E palmare VHF, con custodia, 2 pacchi pile BP3, caricapile, micro altop. HM9, imballi orig., garantito come nuovo, mai aperto, non modif., L. 400.000.

I1SRG Sergio

☎ (0185) 720868 (non oltre le 20)

VENDO palmare Yaesu FT73 (420÷450) con accessori per base fissa. Transverter 144÷1296 SSB EL. 10W con relais coax. tutto come nuovo tratto solo di persona.

Giuliano Nicolini - via Giusti, 39 - 38100 Trento

☎ (0461) 233526 (dopo le 18,00)

VENDO 100 m. cavo RG213 a L. 1.500 al m. Caldaia da terra metano L. 600.000. Yaesu FT 470 nuovo L. 700.000 standard C 58SSB/VSB da tracolla L. 400.000. Direttiva CB nuova 80.000. Fono valigia anno 1950 L. 150.000. Alimentatore L. 30.000. Registratore portatile L. 40.000. Drive BS Toshiba L. 300.000. Per MSX e computer MSX HB10 L. 300.000.

Ricetrasmittitore Yaesu FT101B con 2 altoparlante ext. L. 1.300.000.

Eseguo espansione solo ricezione su FT 470. **VENDO** drive Toshiba L. 250.000 o **CABIO** con FT 23R modem

Toshiba con scheda televideo L. 150.000. Tre corsi nuovi lingua Inglese Francese Tedesco su dischi 33 giri L. 200.000 cad. Bibanda Yaesu FT 470 L. 690.000.

Riccardo Musmeci - via De Gasperi, 4 - 20089 Ponte Sesto di Rozzano (MI)

☎ (02) 8257626 (19,30÷21,00)

CERCO in regalo un mangianastri sony solo a pile, 2 amplificatori stereo, nastri vecchi e un accendino Ronson a carrello.

OFFRO nuova radio Miva 50×70 in cambio di uno stereo con radio anche vecchio ma Sony a pile. Cedo amplificatori stereo e nastri del 60.

Gianpaolo Simbuca - via San Francesco, 2 - 81031 Carcere Aversa (CE)

VENDO RX collins R392 perfettamente funzionante completo di TM e altoparlante LS-166.

Primo Dal Prato - via Framello, 20 - 40026 Imola (BO)

☎ (0542) 23173 (dopo ore 21)

CERCO scheda satelliti FT726. **VENDO** Ten-Tec paragon, IC2025, CW Memory Keyer 3KB, XT IBM 640K 2FDD 5 1/2

Damiano Cogni - via Dei Mille - 20070 Sordio (MI)

☎ (02) 98260243

NEGRINI ELETTRONICA

Strada Torino, 17/A - 10092 BEINASCO (TO)
Tel. e Fax 011/3971488 (chiuso lunedì matt.)

Per servirVi meglio, è stata creata
la più grande esposizione del Piemonte

ALINCO

Solo 11 cm
5W

Frequenze:
118-136-AM
138-174-FM



DY F1^S VHF

C168

Buone Feste



SR STANDARD.

Solo 11 cm
5W

130/174 MHz
RX 60-200 MHz



ELBEX 240

£ 145.000
IVA comp.

40+40 AM-FM 5W



**SOMMERCAMP
TS 120AF**

£ 169.000
IVA comp.

5 Memorie e scansione automatica
120 canali AM-FM 5W

Concessionari: DIAMOND • SIRTEL • LEMM • AVANTI • SIGMA • SIRIO • ECO • CTE • MAGNUM • MICROSET • STANDARD • NOVEL
Distributore: ANTENNE FIRENZE 2

VENDITA RATEALE SENZA CAMBIALI E SENZA ANTICIPO AI RESIDENTI

MODULI RADIO SINTETIZZATI VHF-UHF PER RICETRASMISSIONE VOCE & DATI

VERSIONE OPEN



A BANDA STRETTA PER:

Ponti ripetitori, telemetria, teleallarmi, rice-trasmittitori ecc.

A BANDA LARGA PER:

Ricevitori, trasmettitori e trasferimenti nella FM broadcasting. Trasmissione dati ad alta velocità (sino a 64 Kb/s) ecc.



VERSIONE PLUG-IN

Modelli monocanali con preselezione della frequenza tramite DIP-SWITCHS.

Modelli bicanali con preselezione della frequenza tramite jumper di saldatura e selezione del canale a livello TTL.

Modelli con Modem Entrocontenuto ed interfaccia RS - 232/TTL.

CARATTERISTICHE TECNICHE

| Versioni standard | Ricevitore | Banda stretta | Banda larga | Trasmittitore | Banda stretta | Banda larga |
|---|---|---|---|---|---|---|
| VHF-C 60/ 88 MHz VHF-D 85/110 MHz VHF-E 135/220 MHz VHF-F 200/280 MHz UHF 430/510 MHz A richiesta su qualunque banda operativa da 39 a 510 MHz | Sensibilità Selettività Immagine Intermodulazione Soglia SQL Potenza B.F. Risposta B.F. Stabilità Bloccaggio Canalizzazione Passo di sintesi Conversioni Dimensioni | 0,3 uV per 20 dB sinad >80 dB sul canale adiacente >90 dB (>70 dB in UHF) >75 dB 0,2/2 uV 0,2 W su 8 ohm 300/3000 Hz 10 ppm (oven opt.) >90 dB 25 KHz (12,5 opt.) 12,5 KHz 1 ¹ /21,4 KHz 2 ¹ /455 KHz 126x100x25 mm | 1 uV per 20 dB sinad >60 dB sul canale adiacente >70 dB (50 dB in UHF) >75 dB 0,5/3 uV 0,2 W su 8 ohm 100 Hz/53 KHz 10 ppm (oven opt.) >90 dB 500 KHz 12,5 KHz 1 ¹ /10,7 MHz 2 ¹ /6,5 MHz 126x100x25 mm | Potenza uscita Risposta B.F. Deviat. di freq. Attenuaz. armoniche Attenuaz. spurie Input B.F. lineare Input B.F. enfasi Input B.F. VCO Passo di sintesi Potenza sul canale adiacente Dimensioni | 4W (2W in UHF) 300/3000 Hz +/- 5 KHz 50 dB (70 dB in PLUG) >90 dB 10 mV 50 mV 2 V 12,5 KHz <75 dB 126x100x25 mm | 4W (2W in UHF) 100 Hz/53 KHz +/- 75 KHz 50 dB (>70 dB in PLUG) >90 dB 10 mV 50 mV 2 V 12,5 KHz <75 dB 126x100x25 mm |

OMOLOGATI DAL MINISTERO PPTT PER RICETRASMISSIONE VOCE & DATI



Via ex Strada per Pavia, 4
27049 Stradella (PV)
Tel. 0385/48139 - Fax 0385/40288

**RETI RADIO PER TELEMETRIA,
TELEALLARMI, OPZIONE VOCE&DATI
CHIAVI IN MANO**

NUOVA FONTE DEL SURPLUS

Novità del mese:

RICEVITORI: Collins 390/URR, 390A/URR, R648/ARR41, 651S1, 651S1B, 651F1, 671B1, National R 1490, W-J 8736 da 20/1000 MHz, RS111-1B, SR201, SR219 completi di Digital Automatic Frequency Control DAFC, del tipo DFO 333A W-J. WWII BC312, BC342.

GRC-159 (V) versione militare della linea "S" Collins, KWM2A, lineare 30 L1.

TRASMETTITORI: Collins TCS 1,5/12 MHz (WWII), RT671/AN-PRC47, RT698/ARC102, AN/MRC95, 618Z3-ARC58 1 KW out, PRC1, PRC74C, General Dynamics RTX SC 901, Scientific Radio RT1033/JRC77, con accordatore esterno, Sunair Electronics GSE 924 (solo tx), Power amp. Suthcom, SC200, Rediphone GA-481, Microwav amp. 7.00/11.00 GHz. Parti aeronautiche: R322B/ARN18, BC733D, R89B/ARN5A, R122A/ARN12. Antenna system AS81/GR per BC312/BC342. Strumenti: Frequenzimetri HP 5245L, con cassetto in cavità, leggono fino ad 1/10 di Hz, ZM3A/U analizzatore di tutti i parametri sui condensatori e forme capacitive. HP/microwave power meter 430CR, HP/standing wave indicator 415BR, Marka-sweep model 1500A1 da 100 Hz/2 MHz. Multimetro ME 297/U Ac. Dc. Volt max 5000, DC ma 10 amp. Voltmeter ME 30C/U. Spectrum Analyzer 723D/U da 19 Hz/200 KHz. Set antenna telaio per goniometro BC611. Amplifier Power Supply AM-598/U alimentatore per PRC 8, 9, 10. Alimentatore per BC 191 A rete 200 AC. Alimentatore per BC1000. RTX portatile SC 130 - 2 ÷ 12 MHz SSB. RTX portatile PRC 74C 2 ÷ 18 MHz SSB. Binocoli I.R. nuovo modello portatile. Dummy load/watt meter PRM 33 0 ÷ 2,3 GHz.

RICEVITORE BC 342. TEST SET fino a 500 MHz, analizzatori di spettro di vario tipo. **TRANSCEIVER RT 671** - 2 ÷ 12 MHz - 20 ÷ 120 W. out SSB/FSK con modulatore e dem. FSK e RTTY. **NATIONAL R1490** - Ricevitore 2 ÷ 30 MHz stato solido, completo di filtro, notch. rete, 110 E 24 DC. **WILCOX 788-AN/GRC** - 175A base station RTX aeronautico - Steps 25 KHz out 5 ÷ 40 W reg. **COLLINS 618 Z3 (AN-ARC-58)** 2-30 MHz, out L.O. 400 W, HI max 1500, autotune: antenna, PA, ricevitore, peso 170 kg, lun. cm 150, p. 90 h. 60. **METALDETECTOR. W-J 8736-20/1000 MHz** con analizzatore panoramico. Singer generatore di segnali / Test set 0-500 MHz. Motogeneratori. Portatili 12-24 Dc, stabilizzati. Gruppi elettrogeni varie potenze.



| | | |
|------------------------------------|----------------------------------|--|
| Collins RTX KWM 2A | Bird Test Set 4130 | RADIAC SET Gamma, Beta, Skin Dose, 3 sonde |
| Collins Power amplif. 30L1 | Rockwell- Collins 490 - T9 | Rockwell-Collins 651S-1 |
| AN - GRC - 175A | Collins 618 T3 | National R-1490/GRR-17 |
| Collins 618 Z3 (ARC-58) (ANTRC 75) | | |

SI RITIRANO APPARECCHIATURE SI ACCETTANO PERMUTE

Via Tarò, 7 - Maranello - Loc. Gorzano (MO) - Tel. 0536/940253

VI-EL
VIRGILIANA
ELETTRONICA

LIRE 290.000

PEARCE - SIMPSON SUPER CHEETAH

**RICETRASMETTITORE MOBILE
CON ROGER BEEP**

240 canali ALL-MODE AM-FM-USB-LSB-CW

Potenza uscita:
AM-FM-CW: 5W - SSB: 12W PeP
Controllo di frequenza
sintetizzato a PLL
Tensione di alimentazione
11,7 - 15,9 VDC
Meter illuminato:
Indica la potenza d'uscita
relativa, l'intensità
del segnale ricevuto e SWR

Canali: 240 FM, 240 AM, 240 USB, 240 CW
Bande di frequenza:

Basse: A. 25.615 - 26.055 MHz
B. 26.065 - 26.505 MHz
C. 26.515 - 26.955 MHz

Alte: D. 26.965 - 27.405 MHz
E. 27.415 - 27.855 MHz
F. 27.865 - 28.305 MHz



VI-EL VIRGILIANA ELETTRONICA s.n.c. - Viale Gorizia, 16/20 - Casella post. 34 - 46100 MANTOVA - Tel. 0376/368923

SPEDIZIONE: in contrassegno + spese postali - La **VI-EL** è presente alle migliori mostre radiantistiche.

Possibilità di pagamenti rateali su tutto il territorio salvo approvazione della finanziaria



Sede operativa: Viale Carrù, 8
10090 CASCINE VICA - RIVOLI (TO)
☎ 011/957.47.46 R.A. - Fax 957.47.01

SISTEMI CIVILI E INDUSTRIALI:

- Antifurto
- Antincendio
- TVCC

RADIOTELEFONI:

- Portatili - Veicolari

SISTEMI CIVILI E AMATORIALI:

- Pontiradio
- Ricetrasmittitori
- Radioallarmi Mono-bidirezionali
- Telecomunicazioni
- Ricercapersone

VENDITA E INSTALLAZIONE

CENTRO ASSISTENZA RICETRASMETTITORI AMATORIALI - CIVILI - CB

| | | | |
|---|--|---|--|
|  <p>NOVITÀ TH 77E Bibanda 42 memorie doppio ascolto 5 W RF - DTSS</p> |  <p>NOVITÀ TH 27E Palmare VHF 5 W RF 41 memorie DTSS</p> | <p>KENWOOD</p> <p>STANDARD C-520 PALMARE BIBANDA Ricetrasmittitore portatile bibanda con ascolto sulle 2 bande e funzione trasponder. La frequenza: una piacevole sorpresa.</p>  | <p>MITSUBISHI MODELLO PORTATILE MT 3 MODELLO TRASPORTABILE</p>   |
| <p>ICOM</p>  <p>ICOM ICR 7000 / ICR 72 30 memorie - Ricevitore scanner da 25 MHz a 1000 MHz (con convertitore opz. da 1025 - 2000 MHz), 99 canali in memoria, accesso diretto alla frequenza mediante tastiera o con manopola di sintonia FM-AM-SSB.</p> | <p>NOVITÀ</p> <p>ICOM IC 2SE/ET Ricetrasmittitore VHF-UHF 48 memorie.</p> <p>YAESU FT 470 Ricetrasmittitore bibanda VHF-UHF.</p>  | <p>MOTOROLA VEICOLARE ESTRAIBILE</p>  <p>MOTOROLA TAC MODELLO PORTATILE</p>  | |

ieri: HL-1200
oggi: HL-1201

Ancora di più con

- Valvole professionali
- Bande WARC
- Prezzo contenuto



di serie: ros-wattmetro passante - commutatore d'antenna a 3 posizioni
circuiti ALC - PTT a RF o da TX - ventilazione forzata

per il modello HL-1201/P anche: preselettore 3 + 30 MHz in RX-preamplificatore a basso rumore in RX

RIVENDITORI AUTORIZZATI:

- Bologna: **Radio Communication** - Tel. 051/343923
 Ceriana (IM): **Crespi** - Tel. 0184/551093
 Fidenza (PR): **Italcolm** - Tel. 0524/83290
 Firenze: **Paoletti** - Tel. 055/294974
 Genova: **Hobby Radio Center** - Tel. 010/303698
 Milano: **Milag Elettronica** - Tel. 02/5454744

- Milano: **Elettronica G.M.** - Tel. 02/313179
 Roma: **Hobby Radio** - Tel. 06/3581361
 Torino: **Telexa** - Tel. 011/531832
 Trani (BA): **Tigut** - Tel. 0883/42622
 Vicenza: **Daicom** - Tel. 0444/325076
 Como (Erba): **General Radio** - Tel. 031/645522

**PROMOZIONE SPECIALE
NATALE '91:
FATEVI UN REGALO,
INTERPELLATECI!**

HL - 1201 base £ 1.200.000 (IVA inclusa)
HL - 1201/P £ 1.400.000 (IVA inclusa)

- * >500 W Key-down output
- * 70 ÷ 100 W input
- * Filtri di ingresso
- * SSB CW AM SSTV RTTY
- * 160-80-40-30-20-16-15-12-10
- * 3 X 811 A in ground-grid



ERE un nome, una garanzia dal 1969 per i radioamatori
Ex Strada per Pavia n. 4 - 27049 STRADELLA (PV)
Tel. 0385/48139 - Fax 0385/40288

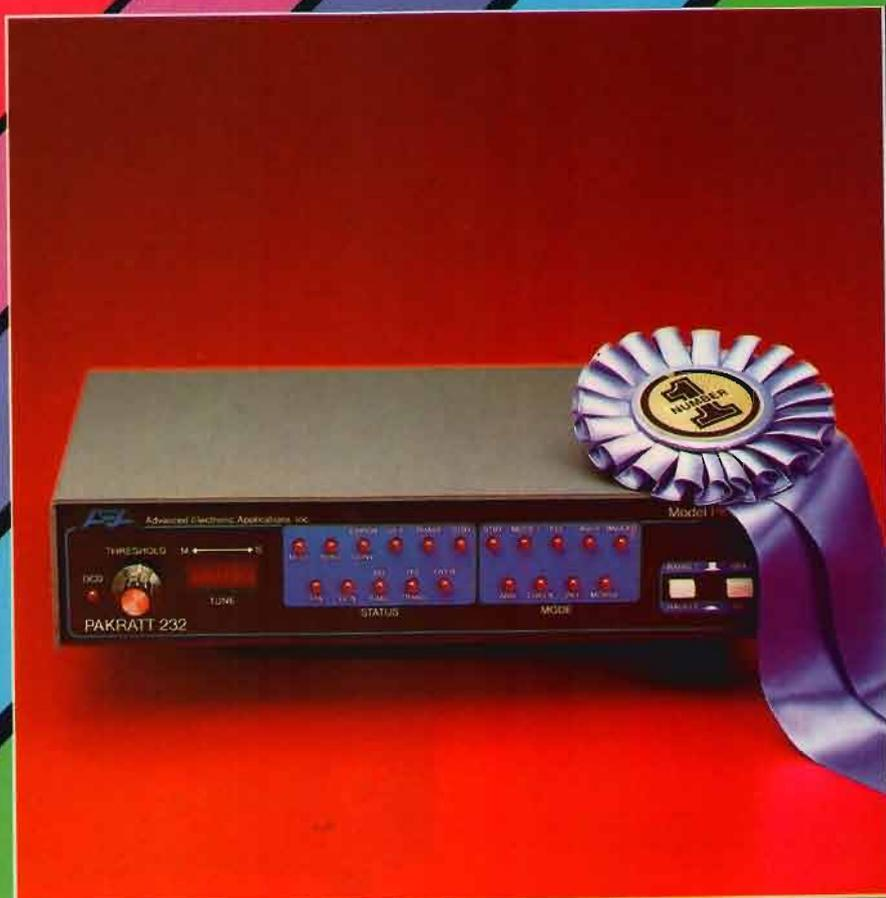

È STATO IL PRIMO RESTA IL MIGLIORE

50.000 apparecchi venduti: il PK-232 è ampiamente il modem più usato dai radioamatori:

TECNOLOGIA - Sin dalla sua introduzione nel 1986, il PK-232 è stato aggiornato 6 volte; ed anche i primi modelli possono diventare attuali con un semplice kit.

ALL MODE. Tutti i modi digitali radioamatoriali sono possibili... PACKET, BAUDOT, ASCII, AMTOR/SITOR, MORSE, FAX. Inoltre il sistema mailbox con 18K, ricezione NAVTEX/AMTEX, protocollo KISS, trasferimento file binari.

FILTRAGGIO SUPERIORE. Il filtro Chebyshev a 8 poli permette l'utilizzo efficace in VHF e UHF. Il PK-232 è stato superio-

re a tutti nei test comparati effettuati dalla rivista PACKET RADIO.

ANALISI DEL SEGNALE - È il primo multimode ad offrire il SIAM per la decodifica automatica dei segnali BAUDOT, ASCII, AMTOR/SITOR (ARQ e FEC).

INNOVAZIONE - Il PK-232 è stato sempre il primo per innovazione tecnologica. Il primo con iBFAX, il primo con il modo HOST, il primo con il NAVTEX, il primo con il SIAM, il primo con il TDM, il primo con AMTOR, il primo con....

REPUTAZIONE - Alta qualità ed affidabilità è uno dei punti di forza del PK-232: 50.000 radioamatori lo possono testimoniare.

TRONIK'S

TRONIK'S SRL • Via Tommaseo, 15 • 35131 PADOVA
Tel. 049/654220 • Telex 432041 TRONI I

ZETAGI.....

Mod. BV 2001

Frequenza : 26 - 30 MHz
 Potenza d'ingresso : 0,5 - 6 Watt AM 15 W SSB
 Potenza d'uscita : 80 - 600 Watt AM commutabili
 Potenza d'uscita SSB : 1000 W PEP
 Alimentazione : 220 V 50 Hz
 Dimensioni : 310x310x150 mm



Mod. BV 131

Frequenza : 26 - 30 MHz
 Potenza d'ingresso : 0,5 - 10 Watt AM
 Potenza d'uscita : 100 - 130 Watt AM 200 W SSB
 Alimentazione : 220 V 50 Hz
 Dimensioni : 170x125x240 mm

novità!



Mod. BV 603

Frequenza : 26 - 30 MHz
 Potenza d'ingresso : 0,5 - 6 Watt AM
 Potenza d'uscita : 300 Watt AM commutabili
 Potenza d'uscita SSB : 600 W PEP
 Alimentazione : 220 V 50 Hz
 Dimensioni : 210x310x150 mm

avvicina



Mod. B 132

Frequenza 25 - 30 MHz
Potenza d'ingresso 0,5 - 8 Watt AM
Potenza d'uscita 80 - 120 Watt AM 240 SSB
Alimentazione 220 V 50 Hz
Dimensioni 170x125x240 mm
Transistorizzato non ha bisogno di essere accordato.



ZETAGI spa

Via Ozanam, 29
20049 CONCOREZZO (MI)

Tel. 039 604 93 46
Tlx. 33 01 53 ZETAGI I
Fax. 039 604 14 65

YAESU FT-1000

IL MEGLIO DELLE PRESTAZIONI!



Risultato di tre anni di ricerca tesa alla realizzazione di un apparato dalle caratteristiche superiori, operativamente funzionale con una versatilità eccezionale. Costituisce l'apparato ideale per l'elite degli operatori dedicati al DX ed ai Contest. Progetto avanzato che presenta le seguenti caratteristiche:

- ✓ Largo uso della miniaturizzazione mediante il montaggio superficiale.
- ✓ Due sintetizzatori DDS a 10 bit e 3 da 8 bit i quali assicurano rapidi agganci con basso rumore intrinseco.
- ✓ Notevole potenza RF: da 20 a 200W regolabili con continuità.
- ✓ Ricezione contemporanea su due frequenze significa:
 - La possibilità di ricevere con diversità di frequenza, polarizzazione e di spazio;
 - operare su una gamma

- monitorando l'apertura di un'altra.
- ✓ Registrazione continua degli ultimi 16 secondi di ricezione. Nominativi mal compresi potranno essere comodamente decodificati.
- ✓ Accordatore automatico con 39 memorie dedicate alla registrazione degli accordi più in uso.



- ✓ Reiezione efficace del QRM con un vasto assortimento di filtri, selettività e spostamento della F.I.; filtro di Notch, Squelch con tutti i modi operativi e circuiti N.B. con caratteristiche diverse.

- Filtro audio di picco.
- ✓ 108 dB di dinamica con una varietà di comode funzioni da provare ed assimilare.

Filtri opzionali per la conversione a 455 kHz

| | |
|----------|------------------------------|
| XF-C (*) | Filtro SSB 2.4 kHz |
| XF-D | Filtro SSB 2.0 kHz |
| XF-E (*) | Filtro CW, RTTY 500 Hz |
| XF-F | Filtro CW, RTTY 250 Hz |
| XF-455MC | Sub-receiver CW, RTTY 600 Hz |

(*) - In dotazione

Non dilazionare una dimostrazione dal rivenditore YAESU più vicino!

YAESU

marcucci S.p.A.

Uffici: Via Rivoltana n.4 Km. 8,5-Vignate (MI)
 Tel. 02/95360445-Fax 02/95360449
 Show-room-Via F.lli Bronzetti, 37-Milano
 Tel. 02/7386051



Conegliano tel. 0438/64637 r.a. - Verona tel. 045/972655
 Belluno tel. 0437/940256 - Feltre tel. 0439/89900
 Riva del G. tel. 0464/555430 - Pordenone tel. 0434/29324

KENWOOD

TM-702E

il piccolissimo, che è il massimo



TM-702E

*Ricetrasmittitore veicolare ultracompatto
bibanda per 2 m/70 cm*

Dimensioni (LxAxP) mm: 140x40x200 • Doppio ricevitore e doppia visualizzazione della frequenza • Funzione CTCSS tramite l'uso del sub-tono opzionale TSU-6 • Funzione DTSS (silenzamento a doppio tono) tramite l'unità DTU-2 opzionale • Chiamata selettiva (Funzione DT/DR) • 3 potenze RF selezionabili • 20 memorie per gamma • Trasponder automatico • Odd Split (Shift regolabile) • Potenza del trasmettitore: 25 watt • Spegnimento automatico • Selezione della luminosità • Temporizzatore di trasmissione • Tono 1750 • Ampia copertura di frequenza del Front-End • Funzioni avanzate conseguibili con il microfono MC-44DME (registrazione nella memoria DTMF della segnalazione telefonica, trasmissione automatica della codifica DTMF, ripetizione della segnalazione).

Per i radioamatori

Cuore e... tecnologia

KENWOOD

TM-741E

il "non c'è due senza tre"



TM-741E

Ricetrasmittitore VHF/UHF FM Multibanda

Il nuovo Kenwood TM-741E è un ricetrasmittitore FM multibanda progettato per l'uso veicolare.

Un progetto rivoluzionario che, in un'unica unità oltre le convenzionali due bande (144 MHz e 430 MHz) offre la possibilità di inserirne una terza (28 MHz, 50 MHz o 1,2 GHz).

Tutte le funzioni disponibili, dimensioni ridottissime • Possibilità di inserire una terza banda (28 MHz, 50 MHz o 1,2 GHz) ottenendo così un "tri-banda" • Pannello frontale asportabile, semplice da usare • Elevata potenza d'uscita del trasmettitore: 50 W in 144 MHz; 35 W in 430 MHz; 50 W in 28 MHz; 10 W in 1,2 GHz • Tre potenze d'uscita selezionabili: Alta, Media e Bassa • Visualizzazione di due o tre frequenze selezionate (una per ciascuna banda) • Cambio banda automatico (ABC) • Scansione multipla • Squelch a doppio tono (DTSS) • Ricerca persone • Spegnimento automatico • Orologio incorporato • Microfono multifunzione dotato di generatore di tono per ripetitori di 1750 Hz.



Per i radioamatori

Cuore e... tecnologia